

# GRAVITY

## SPRAYGUNS SERIES

designed by  
*pininfarina*



Car Refinish

**ANEST  
IWATA**



- **WS400**  
SERIES 2

- **LS400**  
SERIES 2

- **dPSI**

DIGITAL  
PRESSURE GAUGE

EN IT FR ES PT DE SV PL

USE &  
MAINTENANCE  
INSTRUCTION  
MANUAL

UK  
CA CE Ex





INDEX

English EN .....3

Italian IT ..... 16

French FR ..... 29

Spanish ES ..... 42

Portuguese PT ..... 55

German DE ..... 68

Swedish SV ..... 81

Polish PL ..... 94

Declarations of Conformity .....107

Residual Risks Map .....108



GET HELP WITH  
ANEST IWATA SUPPORT  
[www.anest-iwata-coating.com/support](http://www.anest-iwata-coating.com/support)

DESCRIPTION OF THE PRODUCT

ANEST IWATA spray guns are tools designed according the most innovative Spray Painting Technologies for the atomization and application of paints of all types utilizing compressed air. The different models of WS-400 and LS-400 Series2 Premium Spray guns available satisfy the demands of the application in the Automotive sector.

1. IMPORTANT INFORMATION



This instruction manual is an integral part of gravity spray gun and must to be read carefully before starting ANY ACTIVITY involving the use, adjustment and maintenance of the equipment, including its handling. This manual must be stored in a safe place for any future reference. Be sure to observe warnings and cautions in this instruction manual. If not, it can cause paint ejection and serious bodily injury by drawing organic solvent.

2. SAFETY SYMBOLS

ALWAYS OBSERVE WARNINGS AND CAUTIONS IN THIS MANUAL

SYMBOL	WARNING	HAZARD LEVEL	CONSEQUENCE
	WARNING	POTENTIALLY HAZARDOUS SITUATION	DEATH OR SERIOUS INJURY
	CAUTION		MINOR TO MODERATE INJURY
	IMPORTANT		PROPERTY DAMAGE

3. COMPLIANCE TO STANDARD OF SPRAY GUN

ANEST IWATA Spray Guns comply with 2014/34/EU Directive relating to equipment and protective systems intended for use in explosive potentially atmospheres.

COMPLETE COMPLIANCE MARKING: UK CA CE II 2 G Ex h IIB T6 Gb X +5°C ≤ Ta ≤ + 40°C

ABBREVIATE MARKING ON THE SPRAY GUN: UK CA CE II 2 G Ex h X

4. COMPLIANCE TO STANDARD OF DIGITAL PRESSURE GAUGE DPG-1

The DIGITAL PRESSURE GAUGE DPG-1 is developed, designed and produced in compliance with 2014/34/EU Directive relating to equipment and protective systems intended for use in explosive potentially atmospheres.

It has been classified according to:  
 CE 2809 Ex II 2 G Ex ib IIB T4 Gb +5°C ≤ Ta ≤ + 40°C  
 Cert. No: FM19ATEX0002X  
 UK CA 1725 Ex II 2 G Ex ib IIB T4 Gb +5°C ≤ Ta ≤ + 40°C  
 Cert. No: FM21UKEX0097X

I.S. CL I, DIV 1, GPS CD.  
 I.S. CL I, ZN 1, AEx/Ex ib IIB T4  
 Cert. No USA: FM19US0006X - Canada: FM19CA0003X

**Ex ib IIB T4 Gb**  
 Cert. No: IECeX FMG 19.0024X

5. COMPLIANCE TO STANDARD OF DIGITAL PRESSURE GAUGE DPG-1









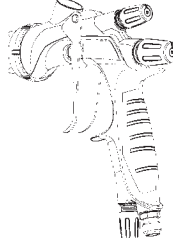

Max. working pressure:	10.0 bar (145 PSI)	Air Connection:	G1/4" M
WS-400 Compliant max. Pressure:	2.0 bar (29 PSI)	Fluid Connection:	G1/4" F
LS-400 HVLP max. Pressure:	1.8 bar (26 PSI)	<b>DIGITAL PRESSURE GAUGE SPECIFICATIONS</b>	
Weight of Non-Digital Model:	464 g (1.02 lbs)	Lithium Cell:	SONY or MURATA CR1632
Weight of Digital Model:	471 g (1.04 lbs)	Nominal Voltage:	3 Volt
Noise level (LAeqT)*:	83.5 dB(A) at max. pressure	Rated Capacity:	140 mAh
* Measuring point: 1m backwards from gun, 1.6 m height.			
Max. Temperature range:	Atmosphere 5 ~ 40 °C / Air-Fluid 5 ~ 43 °C		

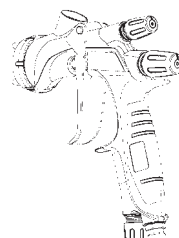
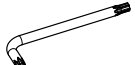



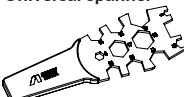
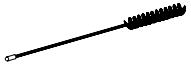
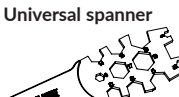





6. TECHNICAL DATA							
MODEL	Nozzle Orifice (mm)	Air cap set Mark	Atomizing air pressure* bar (PSI/Mpa)	Air pressure inside air cap bar (PSI/Mpa)	Air Consumption l/min (cfm)	Fluid output ml/min	Pattern width** mm (in)
<b>WS-400 BASE</b>							
WS-400-OBS.0	OBS-0	WS-400-02-OBS	2.0 (29 / 0.20)	-	370 (13.1)	210	255 (10.0)
WS-400-OBS	OBS					215	255 (10.0)
WS-400-OBS.1	OBS+1					235	260 (10.2)
WS-400-BFS	BF-S	WS-400-03-BF				245	250 (9.8)
WS-400-BF40	BF-40					390 (13.7)	255
<b>WS-400 CLEAR</b>							
WS-400-12H03	12 HD	WS-400-03	2.0 (29 / 0.20)	-	370 (13.1)	220	245 (9.6)
WS-400-13H03	13 HD					245	250 (9.8)
WS-400-14H03	14 HD					260	255 (10.0)
WS-400-15H03	15 HD					280	260 (10.2)
<b>LS-400 ET</b>							
LS-400-1206	12 ET	LS-400-06	1.8 (26 / 0.18)	0.7 (10 / 0.07)	400 (14.1)	165	230 (9.1)
LS-400-1306	13 ET					175	235 (9.3)
LS-400-1406	14 ET					185	240 (9.4)
LS-400-1506	15 ET					190	245 (9.6)
<b>LS-400 ETS</b>							
LS-400-12S06	12 ETS	LS-400-06	1.8 (26 / 0.18)	0.7 (10 / 0.07)	420 (14.8)	160	200 (7.9)
LS-400-13S06	13 ETS					170	205 (8.1)
LS-400-14S06	14 ETS					185	210 (8.3)
LS-400-15S06	15 ETS					195	215 (8.5)

\*Atomizing air pressure means air pressure at spray gun inlet when trigger is pulled and air flows | \*\*Spray distance at 150mm

**7. CHECKING OF THE PRODUCT**

 WHEN RECEIVING THE SPRAY GUN, MAKE SURE THAT IT HAS NOT BEEN DAMAGED DURING TRANSPORT OR STORAGE AND ALSO CHECK THAT ALL THE FOLLOWING CONTENTS ARE INSIDE THE BOX.

STANDARD SPRAY GUN_Set includes:		DIGITAL VERSION with Digital Pressure Gauge DPG-1_Set includes:		
	Allen wrench 		Allen wrench 	Screwdriver 
	Brush 		Brush 	Trigger Locking Clip & Pin Cap 
Universal spanner 	Twisted brush Ø10 mm 	Universal spanner 	Twisted brush Ø10 mm 	Instruction manual 
Instruction manual 		<p><b>IMPORTANT:</b> In order to proceed in the correct way with the installation or the replacement of the battery it is important to strictly follow the instructions as showed on SECTION 13.</p>		

8. SAFETY WARNING	
<b>WARNING</b>	<b>FIRE AND EXPLOSION HAZARDS</b>
	SPARKS AND OPEN FLAMES ARE STRICTLY PROHIBITED Paints can be highly flammable and can cause fire. Do not expose to open flames, electrical goods, cigarettes etc.
	SECURELY GROUND SPRAY GUN BY USING A CONDUCTIVE AIR HOSE. ELECTRICAL RESISTANCE: <1MΩ. - ALWAYS ensure that the spray gun is earthed correctly. Insufficient grounding can cause fire and explosion due to static electric sparking.
	NEVER USE THE FOLLOWING HALOGENATED HYDROCARBON SOLVENTS which can cause cracks or dissolution on gun body (aluminium) by chemical reaction. UNSUITABLE SOLVENTS: methyl chloride, dichloromethane, 1,2-dichloroethane, carbon tetrachloride, trichloroethylene, 1,1,1-trichloroethane. BE SURE THAT ALL FLUIDS AND SOLVENTS ARE COMPATIBLE WITH GUN PARTS.
<b>WARNING</b>	<b>PROTECTION OF HUMAN BODY</b>
	USE IN A WELL-VENTILATED SITE BY USING A SPRAY BOOTH. If not, poor ventilation can cause organic solvent poisoning and catch fire. If you feel any abnormality during operation, consult a medical doctor immediately.
   	ALWAYS WEAR PROTECTIVE GEAR (safety glasses, mask, gloves.) If not, cleaning liquid, etc., can cause inflammation of eyes and skin. In case of any physical discomfort for skin or eyes, immediately seek a medical advice.  The noise level of ANEST IWATA Spray Gun doesn't exceed the 85 dB (A) A-weighted sound pressure value about the risk of daily exposure to noise. THE USE OF INDIVIDUAL HEARING PROTECTION IS ALWAYS RECOMMENDED, because the terms of use and the influence of other noises in the job area, could increase the average value allowed.
	Pulling trigger many times during operation, may cause carpal tunnel syndrome. ALWAYS REST, IN CASE OF TIREDNESS.
<b>WARNING</b>	<b>IMPROPER USE OF THE EQUIPMENT</b>
	NEVER EXCEED MAXIMUM OPERATING PRESSURE AND MAXIMUM OPERATING TEMPERATURE. Use at more than max. operating pressure can cause explosion of Spray Gun resulting in great danger.  ALWAYS RELEASE AIR AND FLUID PRESSURE BEFORE CLEANING, DISASSEMBLING OR SERVICING. Otherwise, remaining pressure can cause bodily injury due to improper operation or scattering cleaning liquid.  NEVER POINT SPRAY GUN TOWARDS PEOPLE OR ANIMALS.  TIP OF FLUID NEEDLE SET HAS A SHARP POINT. Do not touch the tip during maintenance to avoid accidents.  NEVER USE THIS GUN TO SPRAY FOODS, CHEMICALS, CORROSIVE AND/OR ABRASIVE PRODUCTS, otherwise the blend of foreign substances could cause corrosion of the fluid passages, which could adversely affect health.  ALWAYS DISASSEMBLE DIGITAL PRESSURE GAUGE MODULE FROM SPRAY GUN HANDLE BEFORE CLEANING OR SERVICING.  NEVER ALTER THIS SPRAY GUN OR THE DIGITAL PRESSURE GAUGE MODULE DPG-1. If done, it can cause insufficient performance and failure or in extreme cases, explosions.
<b>WARNING</b>	<b>OTHER PRECAUTIONS</b>
	IF SOMETHING GOES WRONG, IMMEDIATELY STOP OPERATION AND FIND THE CAUSE OF FAILURE. Do not use again until you have solved the problem.  NEVER DISASSEMBLE, MODIFY OR ATTEMPT TO REPAIR THE DIGITAL PRESSURE MODULE DPG-1. In case of failure or malfunction, contact exclusively your ANEST IWATA Customer Technical Service.

<b>WARNING</b>	<b>OTHER PRECAUTIONS</b>
	DO NOT ENTER WORKING AREAS, WHERE ROBOTS, RECIPROCATORS, ETC. ARE USED, UNTIL THEY HAVE BEEN TURNED OFF. Otherwise, they could cause injury.
	ALWAYS USE NEUTRAL CLEANER: pH value shall be 6 to 8, otherwise could cause corrosion.
	NEVER USE SPARE PARTS THAT ARE NOT ANEST IWATA ORIGINALS.

**9. SETUP OF THE GUN**

<b>CAUTION</b>	TO SUPPLY THE SPRAY GUN USE CLEAN AIR FILTERED THROUGH AIR DRYER AND AIR FILTER.
	WHEN USING THIS GUN FOR THE FIRST TIME AFTER PURCHASE, CLEAN FLUID PASSAGES AND REMOVE RUST PREVENTIVE OIL BY SPRAYING CLEANER.
	FIRMLY FIX GRAVITY CUP TO SPRAY GUN, TO AVOID THAT DISCONNECTION OF IT, CAN CAUSE BODILY INJURY.
<ol style="list-style-type: none"> <li>1. Flush fluid passages with a compatible cleaner.</li> <li>2. Firmly connect an air hose to air nipple G1/4".</li> <li>3. Firmly connect the gravity cup to fluid nipple G1/4".</li> <li>4. Pour paint into container, adjust fluid output and as well as pattern width.</li> </ol>	

**10. HOW TO ADJUST AND HOW TO OPERATE**

<b>WS-400</b>	Suggested air pressure is 2.0 bar (29 PSI) or less.
<b>LS-400</b>	To achieve the recommended 0,7 bar (10 PSI) air pressure inside the air cap, first fully open the pattern adjustment. Then while pulling the trigger, set the air pressure at the inlet port to 1,8 bar (26 PSI).

<b>PATTERN ADJUSTMENT</b> 	<b>FLUID OUTPUT ADJUSTMENT</b> 	<b>DIGITAL PRESSURE GAUGE ADJUSTMENT</b>  <b>Digital pressure DISPLAY</b> <b>Air Valve</b> Turn the air adjustment knob to adjust
-------------------------------	------------------------------------	---

**10.1 DPG-1 DIGITAL PRESSURE GAUGE DISPLAY INFORMATION**

The DPG-1 is available in three different pressure forms:	Bar:	<b>HOW DOES IT WORK:</b> Spray gun is ready to use out of the box. DPG-1 is in stand-by mode waiting inlet pressure. As soon as inlet pressure is more than 0,5 bar, DPG-1 it activates and start indicating pressure.	<b>OVER-PRESSURE INDICATION:</b> To adjust the DPG-1 pulling the trigger and rotate air adjustment knob. If pressure exceed 6,0 bar the display will indicate <b>HI</b> and will go in stand-by mode.
	PSI:		
	MPa:	<b>LOW PRESSURE INDICATION:</b> If pressure become lower than 0,5 bar the display will indicate <b>LO</b> , it will switch off and enter in stand-by mode.	<b>LOW BATTERY:</b> When battery charge become low, symbol appear on the display.

**10.2 HOW TO ADJUST**

Recommended paint viscosity differs according to paint property and painting conditions. 14 to 25 sec. / Ford cup#4 is recommended.
Set the spray distance from the gun to the workpiece, as near as possible within the range of 100-250 mm.
The spray gun should be held so that it is perpendicular to the surface of the workpiece at all times. Then, the gun should move in a straight and horizontal line. Arcing the gun causes uneven painting.

**11. SAFETY PRECAUTION DURING THE SET UP OF THE DIGITAL PRESSURE GAUGE DPG-1**

<b>WARNING</b>	TO AVOID TO PERMANENTLY DAMAGE THE DPG-1, NEVER TRY TO REMOVE OR DETACH IT WHEN THE SPRAY GUN IS PRESSURIZED.
	USE EXCLUSIVELY SONY OR MURATA C1632 LITHIUM CELL.
	AVOID ANY SITUATION THAT COULD EXPOSE THE BATTERY TO A SHORT-CIRCUIT.

**12. DISASSEMBLY PROCEDURE OF THE DIGITAL PRESSURE GAUGE DPG-1**

1	2	3
<b>REVERSE THE PROCEDURE TO REASSEMBLY</b>		

**13. HOW TO TO REPLACE BATTERY FROM DIGITAL PRESSURE GAUGE DPG-1**

**IMPORTANT: TO UNSCREW AND SCREW THE SCREWS FROM THE BATTERY COVER OF THE DIGITAL DEVICE, USE EXCLUSIVELY THE SCREWDRIVER SUPPLIED WITH THE SPRAY GUN.**



1	2	3
<b>BATTERY COVER HOUSING</b>		
<b>IMPORTANT: TO REMOVE THE COIN BATTERY FROM THE DIGITAL PRESSURE DEVICE DON'T DISASSEMBLE ANY OTHER PARTS EXCEPT THE ONLY BATTERY COVER HOUSING AS SHOWN IN THE ABOVE PICTURE.</b>	Unscrew and remove the two screws from the battery housing cover.	Pull out in order, first the housing cover and then the exhausted Coin battery to be replaced.

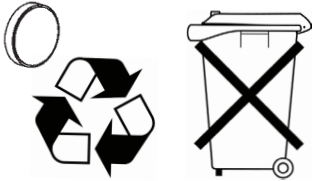
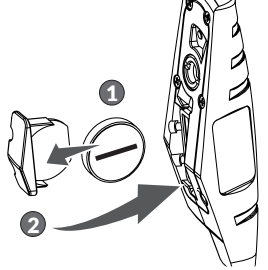
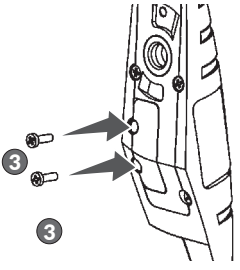
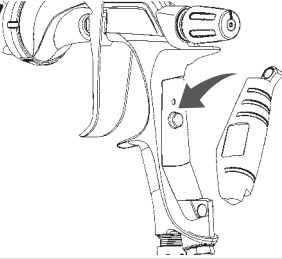
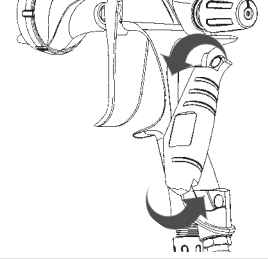
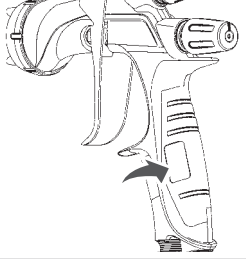



<p>4</p> 	<p>5</p> 	<p>6</p> 
<p>Replace the Coin Battery with a new one and dispose the exhausted one adequately according to the regulations in force.</p>	<p>Fit the new Coin battery in its seat and put in place the cover housing correctly.</p>	<p>Put in place in the seat of the cover, the two fixing bolts and tighten them by the supplied screwdriver.</p>
<p>7</p> 	<p>8</p> 	<p>9</p> 
<p>Place the DPG-1 module in its seat on the gun handle and make sure that both magnetic surfaces of the two parts match perfectly.</p>	<p>Align the module to the surface of its housing and secure it on the handle of the gun by the magnetic adhere.</p>	<p>Check the correct position of the device before proceeding with the painting operations.</p>

14. MAINTENANCE AND INSPECTION	
	<p><b>CAUTION!</b> BEFORE CARRYING OUT MAINTENANCE AND INSPECTION ALWAYS OBSERVE WARNING INDICATIONS.</p>
<p>NEVER USE SPARE PARTS THAT ARE NOT ANEST IWATA ORIGINALS.</p>	
<p>NEVER DAMAGE FLUID NOZZLE TIP, FLUID NEEDLE OR AIR CAP HOLES.</p>	
<p>NEVER IMMERSE THE SPRAY GUN COMPLETELY IN LIQUIDS SUCH AS THINNER, GUN CLEANER, SOLVENT OR OTHER AGGRESSIVE LIQUIDS.</p>	

15. CLEANING PROCEDURE	
	<p>THE FLUID PASSAGES OF THE SPRAY GUN, MUST BE CLEANED THOROUGHLY AFTER EACH USE, ESPECIALLY AFTER USE WITH BI-COMPONENT PAINTS. INCOMPLETE CLEANING CAN CAUSE DEFECTIVE PATTERN SHAPE.</p> <p>NEVER SOAK AIR CAP SET (1) IN CLEANER FOR AN EXTENDED PERIOD, EVEN WHEN CLEANING.</p> <p>NEVER IMMERSE THE DIGITAL PRESSURE GAUGE MODULE DPG-1 IN ANY LIQUIDS EVEN WHEN CLEANING.</p> <p>NEVER USE METAL BRUSH OR ABRASIVE PRODUCT TO CLEAN THE GUN.</p>
<p>ALWAYS DISASSEMBLE DIGITAL PRESSURE GAUGE DEVICE FROM SPRAY GUN HANDLE BEFORE CLEANING PROCEDURE AND BEFORE TO INTRODUCE THE SPRAY GUN IN THE WASHING MACHINE FOR AUTOMATIC WASHING.</p>	

16. MANUAL CLEANING PROCEDURE	
<p>1 Always release air and fluid pressure from the spray gun before proceeding with cleaning procedure.</p>	
<p>2 Drain remaining paint from spray gun and gravity cup, into a suitable container.</p>	
<p>3 Pour the cleaner into the gravity cup, leave it to act for a few seconds and carry out a preliminary wash to remove any excess of residual paint.</p>	
<p>4 Unscrew the air cap (1) by 2 turns, to allow the atomizing air to do the back flush of the cleaner in the paint passages of the gun. Pull the trigger and make sure that the atomizing air enters into the cup. Repeat the operation many times as necessary. Clean the paint passages and each section of the gun using the supplied brush soaked in compatible cleaner.</p>	
<p>5 Remove the air cap from the gun body and if it is necessary, immerse it in the cleaner to soften the paint residues encrusted on the air outlet holes. Once extracted it from the cleaning liquid, proceed to blow the air cap holes with compressed air eliminating the residues of softened product, then proceed with an accurate and delicate cleaning of all the holes with a soft cleaning needle avoiding scratching the surfaces of the holes.</p>	
<p>6 After having dried each part with an absorbent cloth, and in order to guarantee the perfect performance of the spray gun it is necessary to lubricate each tightening seat, and each friction zone, with the compatible lubricant included, especially after each cleaning performed in a spray gun washer. It is important to check that the lubricant used does not contain components that could ruin the quality of the atomization (silicones, etc.)</p>	
<p> <b>MAKE SURE THAT THE PH LEVEL OF CLEANER DOES NOT EXCEED THE LIMIT.</b> PH level: 6.0-8.0 (but only during cleaning).</p>	

16.1 WARNING FOR THE CLEANING OF THE GUN BODY SURFACE	
	<p>DO NOT USE PRODUCT TO PICKLING THE SURFACES. DO NOT USE PAINT STRIPPERS OR DESCALERS.</p>
<p>DO NOT USE ACID CONTENT CHEMICAL PRODUCTS.</p>	
<p>DO NOT USE SOLVENTS, THINNERS OR CLEANING PRODUCTS PRODUCED BY RECYCLED EXHAUST CHEMICAL PRODUCTS.</p>	
<p>DO NOT LEAVE THE GUN IMMERSED IN THE CLEANING OR DEGREASING CHEMICAL PRODUCTS.</p>	
<p>USE ANTI-FOG SOLVENTS OR THINNERS.</p>	
<p>DRY OR BLOW OUT THE GUNS WITH COMPRESSED AIR AFTER CLEANING TO AVOID CHEMICAL PRODUCT STUCK THAT AFTER LONG TIME CAN DAMAGE THE SURFACE.</p>	
<p>RINSE THE GUN WITH CLEAN SOLVENT ONLY.</p>	
<p>DO NOT CLEAN OR POLISH THE GUN SURFACE WITH ABRASIVE PRODUCTS OR PRODUCTS THAT CAN MECHANICAL DAMAGE THE SURFACES LIKES: ABRASIVE PASTES, METALLIC BRUSHES, POLISHING WHEELS OR ABRASIVE SPONGES.</p>	
<p><b>IMPORTANT:</b></p>	<p>CHECK THROUGH THE DATA SHEET THAT CLEANING PRODUCT DOES NOT INCLUDE THE FOLLOWING COMPONENTS:</p>
<ul style="list-style-type: none"> <li>• DICHLOROMETHANOL</li> <li>• AMMONIUM BIFLORIDE</li> <li>• HYDROGEN PEROXIDE 130 vol.</li> <li>• NITRIC ACID</li> <li>• TRIPOTASSIUM HEXACYANOFERRATE</li> </ul>	

17. WARNING DURING AUTOMATIC WASHING PROCEDURE	
	<p>WHEN USING AUTOMATIC SPRAY GUN WASHER, ALWAYS FOLLOW THE INSTRUCTION MANUAL PROVIDED WITH IT.</p>
<p>BEFORE CLEANING, MAKE SURE AIR IS RELEASED FROM AIR PASSAGES.</p>	
<p>ONLY USE SUITABLE CLEANER DESIGNED FOR YOUR SPRAY GUN WASHER.</p>	
<p>MAKE SURE THAT THE EQUIPMENT IS DRIED IMMEDIATELY AFTER CLEANING.</p>	
<p>SECURELY CONNECT GROUND THE GUN WASHER EQUIPMENT, USE OF CLEANER WITH WATER-BASE COATINGS RESIDUES, IT COULD INCREASE PH LEVEL, ESPECIALLY AFTER SEVERAL WASHINGS. PLEASE, REPLACE THE CLEANER REGULARLY IN ORDER TO ALWAYS ENSURE THE BEST SPRAY GUN PERFORMANCE.</p>	

**17.1 PREPARATION OF THE DIGITAL VERSION FOR AUTOMATIC WASHING IN THE GUN WASHER**

Before to introduce the spray gun into the gun washer for automatic washing, remove the Digital Pressure Gauge DPG-1 from the gun body and fit either the Protective Pin Cap or the Trigger Locking Clip to close the pressure reading port.

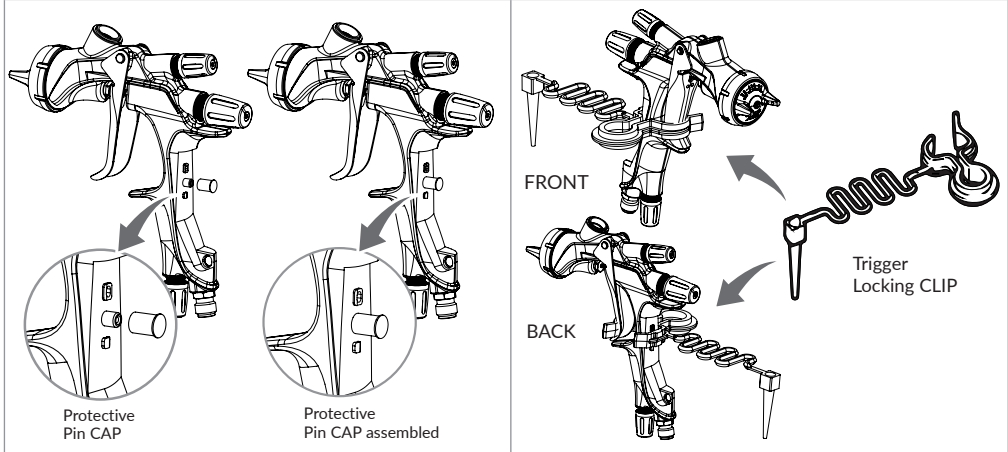

**18. DISASSEMBLY AND REASSEMBLE PROCEDURE**

**CAUTION! BEFORE DISASSEMBLY, FULLY CLEAN FLUID PASSAGES.**

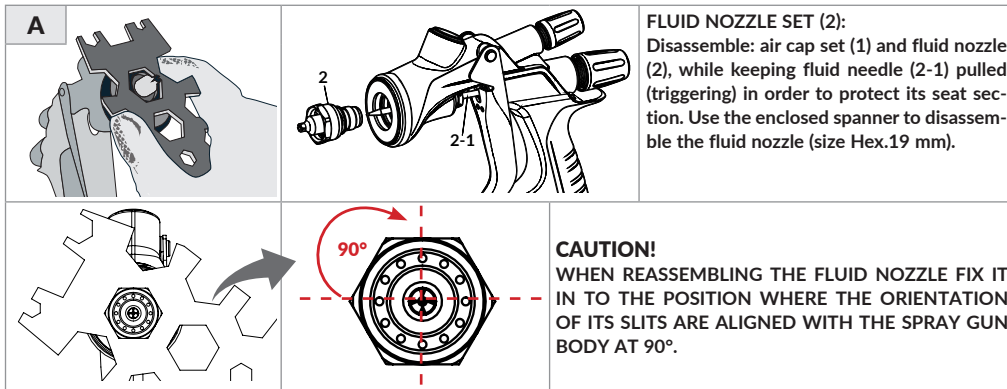

**B FLUID NEEDLE (2-1) \_ DISASSEMBLE FLUID NEEDLE ONLY WHEN STRICTLY NECESSARY.**  
 Unscrew fluid adjustment knob, extract the spring (11) and fluid needle set (2-1), from the back of fluid adj. guide set (10) still assembled on the gun body.

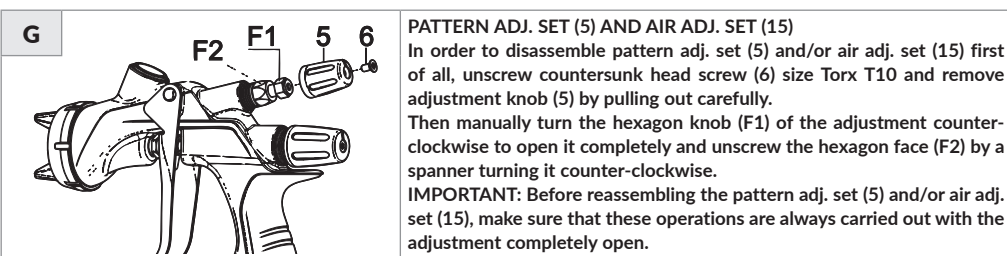
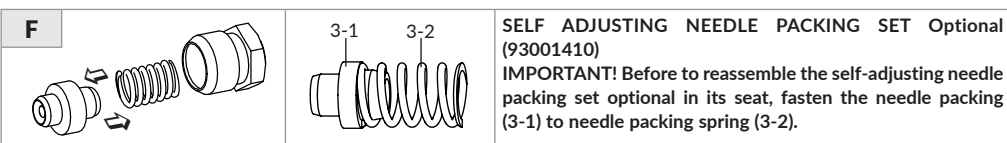
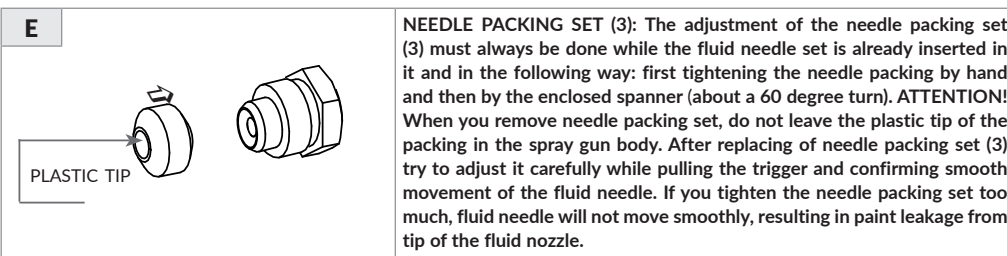
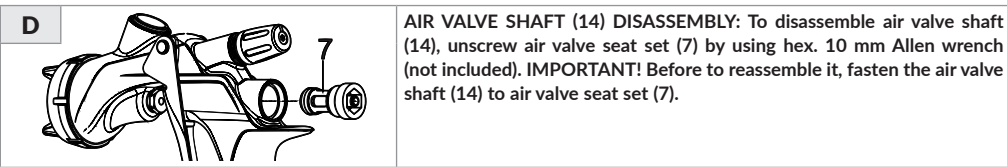
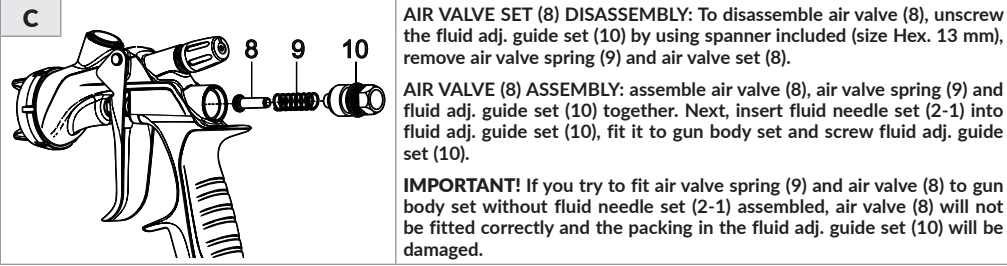
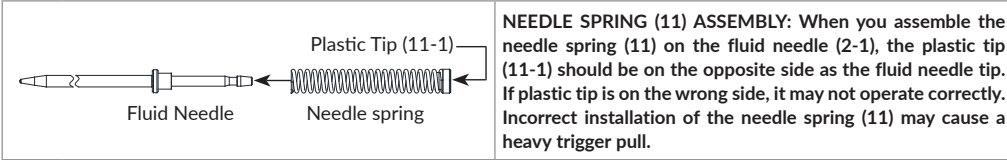

19. WS-400 & LS-400 EXPLODED DRAWING

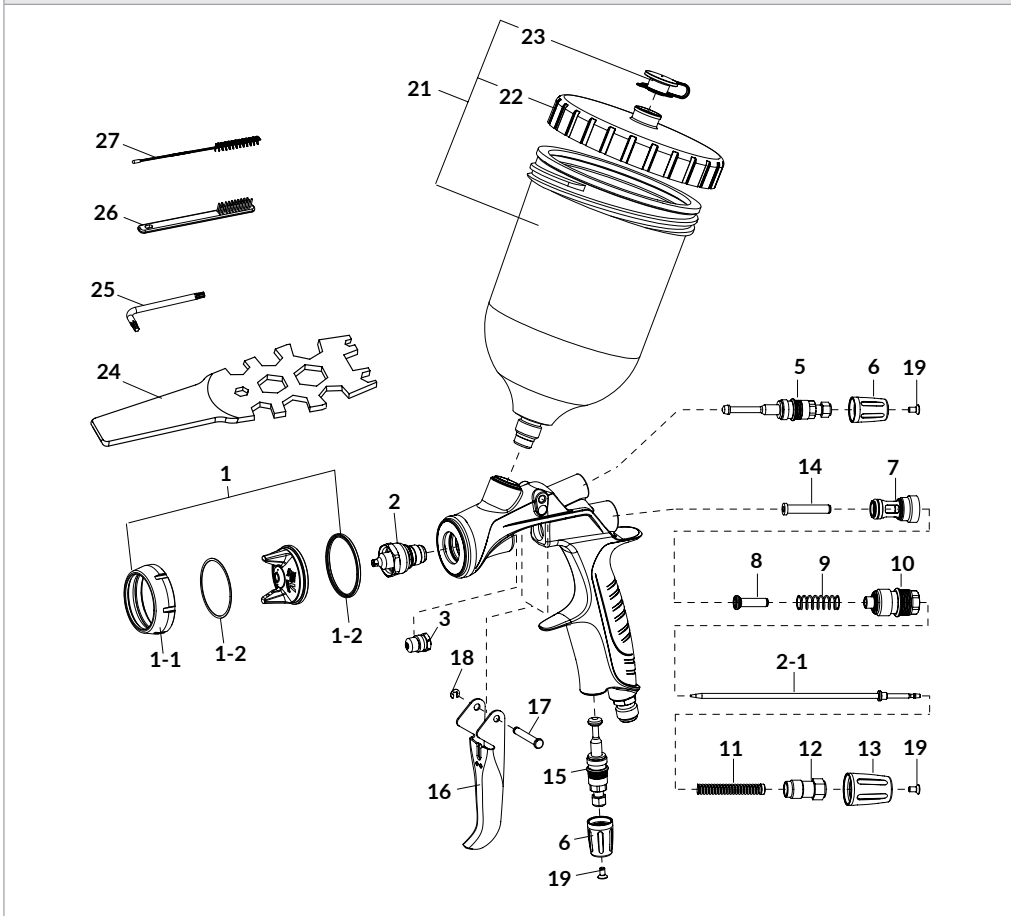

ADDITIONAL SPARE PARTS OF THE VERSION WITH DIGITAL MODULE

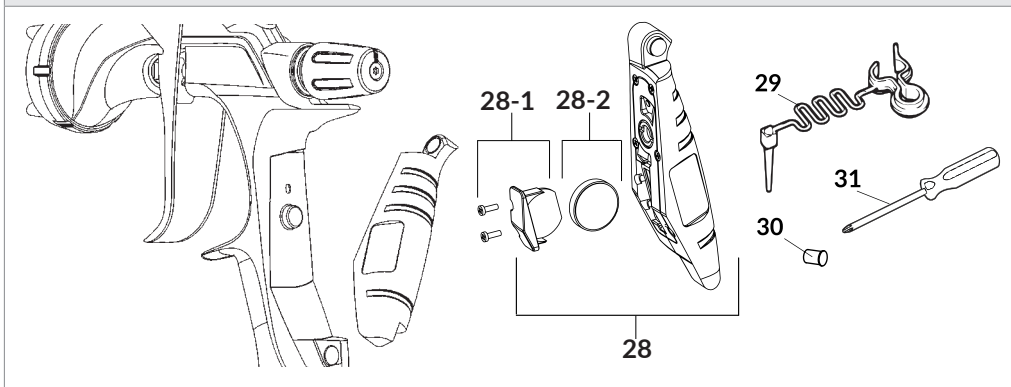

19.1 WS-400 SR2 | LS-400 SR2 SPARE PART LIST







CODE	DESCRIPTION		CODE	DESCRIPTION		
93008310	AIR CAP SET 02-OBS	1	93505860	TRIGGER STUD	17	
93009030	AIR CAP SET 03		96612025	E STOPPER	18	
93018140	AIR CAP SET 03-BF		93512741	TORX SOCKET COUNTERSUNK HEAD SCREWS	19	
93008030	AIR CAP SET 06		14019100	PC-G600P-2 GRAVITY CUP	21	
93008330	AIR CAP RING	1-1	94011220	LID	22	
93009050			BASE (Blue)	94011230	NON DRIP	23
93008060			CLEAR (Grey)	930171A0	UNIVERSAL SPANNER	24
93018310	AIR CAP PACKINGS SET (2 pcs.)	1-2	03506480K	TORX ALLEN KEY WRENCH T10 (3 pcs.)	25	
93008930	FLUID NOZZLE + FLUID NEEDLE SET	2 + 2-1	W2COM6163	BRUSHES (5 pcs.)	26	
93008340			OBS-0	W2COM6162	TWISTED BRUSH Ø10mm (5 pcs.)	27
93008990			OBS	930113A0	DIGITAL PRESSURE GAUGE DPG-1 (Bar)	28
93018150			OBS+1	930114A0	(Includes BATTERY HOLDER & BATTERY Spares) (PSI)	
93021390			BF-S	930115A0	(Mpa)	
93009140			BF-40	930325A0	DPG-1 BATTERY HOLDER	28-1
93009160			12 HD	930083A0	DPG-1 BATTERY	28-2
93009180			13 HD	930357A0	TRIGGER LOCKING CLIP	29
93008160			14 HD	930366A0	PROTECTIVE PIN CAP (5 pcs.)	30
93008070			15 HD	960024A0	SCREWDRIVER	31
93008180			12 ET			
93008200			13 ET			
93008230			14 ET			
93008250			15 ET			
93008270			12 ETS			
93008290	13 ETS					
93810620	14 ETS					
93008420	15 ETS					
93008140	NEEDLE PACKING SET	3				
93009120	PATTERN ADJ. SET	5				
93008820	PATTERN ADJUSTMENT KNOB	6				
93001640			BASE (Blue)			
93001690			CLEAR (Grey)			
93001700	LS (Green)					
93008840	AIR VALVE SEAT SET	7	*			
93002820	AIR VALVE	8	•			
93505823	AIR VALVE SPRING	9				
93008150	FLUID ADJ. GUIDE SET	10				
93009130	FLUID NEEDLE SPRING SET	11				
93008860	FLUID ADJ. SCREW	12				
93001790	FLUID ADJUSTMENT KNOB	13				
93008872			BASE (Blue)			
93008890			CLEAR (Grey)			
	LS (Green)					
	AIR VALVE SHAFT	14	•			
	AIR ADJUSTMENT SET	15				
	TRIGGER	16				

⚠ When ordering parts, specify gun model, part name with No. and marked No. of air cap set (ref.1), fluid nozzle and fluid needle set (ref.2 + 2-1).

• MARKED PARTS ARE WEARABLE PARTS.

\* TO DISASSEMBLE AIR VALVE SEAT\_ PART.7, USE 10 mm ALLEN WRENCH. (Non ball point type).

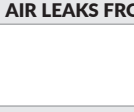
19-2 WS-400 SR2   LS-400 SR2 AIR CAP - FLUID NOZZLE + FLUID NEEDLE COMBINATION				
MODEL	FLUID NOZZLE + FLUID NEEDLE SET		AIR CAP SET	
	CODE	Nozzle Mark	CODE	Air Cap Mark
<b>WS-400 BASE</b>				
WS-400-OBS.0	93008930	OBS-0	93008310	WS-400-02-OBS
WS-400-OBS	93008340	OBS		
WS-400-OBS.1	93008990	OBS+1		
WS-400-BFS	93018150	BF-S	93018140	WS-400-03-BF
WS-400-BF40	93021390	BF-40		
<b>WS-400 CLEAR</b>				
WS-400-12H03	93009140	12 HD	93009030	WS-400-03
WS-400-13H03	93009060	13 HD		
WS-400-14H03	93009160	14 HD		
WS-400-15H03	93009180	15 HD		
<b>LS-400 ET</b>				
LS-400-1206	93008160	12 ET	93008030	LS-400-06
LS-400-1306	93008070	13 ET		
LS-400-1406	93008180	14 ET		
LS-400-1506	93008200	15 ET		
<b>LS-400 ETS</b>				
LS-400-12S06	93008230	12 ETS	93008030	LS-400-06
LS-400-13S06	93008250	13 ETS		
LS-400-14S06	93008270	14 ETS		
LS-400-15S06	93008290	15 ETS		

20. TROUBLESHOOTING		
PROBLEM		REMEDY
<b>GUN DOES NOT SPRAY</b>		
	Fluid adj. knob (13) closed.	Check and adjust it.
	Tip hole of nozzle (2) obstructed.	Check and clean it.
	Deposit of paint between the fluid needle (2-1) and the needle packing set (3).	Check and clean it.
	Paint filter obstructed.	Check and clean it.
	Non drip obstructed.	Check and clean it.
<b>INTERMITTENT SPRAY PATTERN</b>		
	Air leaks from fluid nozzle (2).	Check, clean or replace.
	Air leaks from fluid needle packing (3).	Tighten.
	Air leaks from cup joint.	Tighten.
	Dirty inside air cap set (1).	Clean.
<b>DEFECTIVE SPRAY PATTERN</b>		
	Dirty nozzle (2) or air cap set (1).	Clean carefully.
	Nozzle (2) or air cap (1) has been damaged.	Replace if damaged.
	Fluid nozzle (2) is loose.	Tighten.
	Paint viscosity too high or too low.	Dilute paint or increase viscosity.
	Fluid output too high or too low.	Adjust fluid adj. knob (13) to reduce or increase.
<b>LEAKING</b>		
	Fluid nozzle (2), needle set (2-1) or gun body, dirty, damaged or worn on seat.	Check, clean or replace.
	Dirty inside air cap set (1).	Clean.
	Loose fluid adj. knob (13).	Adjust.
	Fluid needle spring set (11) is worn.	Replace.
	Loose fluid nozzle set (2).	Tighten.
	Needle packing set (3) loose, too tight, dirty or worn.	Adjust, clean or replace.
<b>AIR LEAKS FROM AIR CAP</b>		
	Air valve (8), air valve seat (7) or air valve spring (9) dirty or damaged.	Clean or replace if necessary.
	Air valve seat set O'ring (7-1) damaged or worn.	Replace.
<b>DIGITAL PRESSURE GAUGE DOES NOT WORK</b>		
	The pressure display doesn't indicate any pressure value.	Replace the battery.
	The air pressure indicated on pressure display is not correct.	Remove and re-insert the battery for automatic calibration.

20.1 INSPECTION AND REPLACEMENT STANDARD	
WHERE TO INSPECT	REPLACEMENT PART
Each hole passage of air cap (1) and fluid nozzle (2).	Replace if it is crushed or deformed.
Packing and O ring.	Replace if it is deformed or worn out.
Leakage from seat section between fluid nozzle (2) and fluid needle set (2-1).	Replace them if leakage does not stop after fully cleaning fluid nozzle (2) and fluid needle set (2-1). If you replace fluid nozzle (2) or fluid needle set (2-1) only, fully match them and confirm that there is no leakage.



## DESCRIZIONE DEL PRODOTTO

Le pistole a spruzzo ANEST IWATA sono strumenti progettati secondo le più innovative Tecnologie di Verniciatura a Spruzzo per l'atomizzazione e l'applicazione di tutti i tipi di vernice, utilizzando aria compressa. I diversi modelli della Serie Premium WS-400 ed LS-400 Series2, soddisfano ampiamente le esigenze di tutte le applicazioni incluse nel settore Automobilistico.

### 1. INFORMAZIONI IMPORTANTI



Questo manuale è parte integrante della pistola a gravità e deve essere letto attentamente prima di procedere con qualsiasi operazione che comprende la messa in funzione, la manutenzione della pistola, compresa la sua manipolazione. Il presente manuale deve essere conservato in un luogo sicuro per ogni eventuale futuro riferimento. Assicurarsi di osservare sempre le avvertenze e le precauzioni contenute nel suddetto manuale di istruzioni. In caso contrario, si potrebbe verificare l'espulsione della vernice con conseguenti danni fisici causati dai solventi organici.

### 2. SIMBOLI DI SICUREZZA

**OSSERVARE SEMPRE LE AVVERTENZE E LE PRECAUZIONI CONTENUTE IN QUESTO MANUALE DI ISTRUZIONI**

SIMBOLO	AVVERTENZE	LIVELLO DI PERICOLO	CONSEGUENZE
	AVVERTENZE	SITUAZIONE POTENZIALMENTE PERICOLOSA	SERI RISCHI PER LA SALUTE E LA VITA
	ATTENZIONE		RISCHI MODERATI
	IMPORTANTE		DANNI MATERIALI

### 3. CONFORMITÀ AGLI STANDARD DELLE PISTOLE PER VERNICIATURA

Le pistole per verniciatura ANEST IWATA sono conformi alla Direttiva 2014/34/EU relativa alle apparecchiature e ai sistemi di protezione destinati all'uso in atmosfere potenzialmente esplosive.

MARCATURA COMPLETA DI CONFORMITÀ:	
MARCATURA ABBREVIATA PRESENTE SULLA PISTOLA	

### 4. CONFORMITÀ AGLI STANDARD DEL MANOMETRO DIGITALE DPG-1

IL MANOMETRO DIGITALE DPG-1 è sviluppato, progettato e prodotto in conformità alla Direttiva 2014/34/EU relativa alle apparecchiature e ai sistemi di protezione destinati all'uso in atmosfere potenzialmente esplosive.

È stato classificato in base a:

Cert. No: FM19ATEX0002X  
  
Cert. No: FM21UKEX0097X



I.S. CL I, DIV 1, GPS CD.  
I.S. CL I, ZN 1, AEx/Ex ib IIB T4  
Cert. No USA: FM19US0006X - Canada: FM19CA0003X



**Ex ib IIB T4 Gb**  
Cert. No: IECeX FMG 19.0024X

### 5. SPECIFICHE TECNICHE

Max. pressione d'esercizio:	10.0 bar (145 PSI)	Raccordo aria:	G1/4" M
<b>WS-400</b> Max. pressione in conformità:	2.0 bar (29 PSI)	Raccordo del materiale:	G1/4" F
<b>LS-400</b> Max. pressione HVLP:	1.8 bar (26 PSI)	<b>SPECIFICHE MANOMETRO DIGITALE</b>	
Peso versione Non-Digitale:	464 g (1.02 lbs)	Batteria al Litio:	SONY o MURATA CR1632
Peso versione Digitale:	471 g (1.04 lbs)	Tensione nominale:	3 Volt
Livello di rumorosità (LAeqT)*:	83.5 dB(A)	Capienza stimata:	140 mAh
*Punto di misurazione: 1 m dietro la pistola, 1.6 m d'altezza.			
Max. Range di temperatura:	Ambiente 5 ~ 40 °C / Aria-Fluido 5 ~ 43 °C		

### 6. DATI TECNICI

MODELLI	Ugello Materiale (mm)	Sigla Ugello aria	Pressione aria d'atomizzazione* bar (PSI/Mpa)	Pressione aria interna ugello aria bar (PSI/Mpa)	Consumo aria l/min (cfm)	Portata fluido ml/min	Ampiezza Ventaglio** mm (in)
<b>WS-400 BASE</b>							
WS-400-OBS.0	OBS-0	WS-400-02-OBS	2.0 (29 / 0.20)	-	370 (13.1)	210	255 (10.0)
WS-400-OBS	OBS					215	255 (10.0)
WS-400-OBS.1	OBS+1					235	260 (10.2)
WS-400-BFS	BF-S	WS-400-03-BF			390 (13.7)	245	250 (9.8)
WS-400-BF40	BF-40					255	260 (10.2)
<b>WS-400 CLEAR</b>							
WS-400-12H03	12 HD	WS-400-03	2.0 (29 / 0.20)	-	370 (13.1)	220	245 (9.6)
WS-400-13H03	13 HD					245	250 (9.8)
WS-400-14H03	14 HD					260	255 (10.0)
WS-400-15H03	15 HD					280	260 (10.2)
<b>LS-400 ET</b>							
LS-400-1206	12 ET	LS-400-06	1.8 (26 / 0.18)	0.7 (10 / 0.07)	400 (14.1)	165	230 (9.1)
LS-400-1306	13 ET					175	235 (9.3)
LS-400-1406	14 ET					185	240 (9.4)
LS-400-1506	15 ET					190	245 (9.6)
<b>LS-400 ETS</b>							
LS-400-12S06	12 ETS	LS-400-06	1.8 (26 / 0.18)	0.7 (10 / 0.07)	420 (14.8)	160	200 (7.9)
LS-400-13S06	13 ETS					170	205 (8.1)
LS-400-14S06	14 ETS					185	210 (8.3)
LS-400-15S06	15 ETS					195	215 (8.5)

\*Pressione aria d'atomizzazione significa pressione aria all'ingresso della pistola, quando il grilletto è premuto e l'aria fluisce.

\*\*Distanza di verniciatura a 150 mm

### 7. VERIFICA DEL PRODOTTO



AL RICEVIMENTO DELLA PISTOLA DOPO L'ACQUISTO, ASSICURARSI CHE IL PRODOTTO RICEVUTO SIA CONFORME ALL'ORDINE E CHE NON SIA STATO DANNEGGIATO DURANTE IL TRASPORTO O LO STOCCAGGIO. CONTROLLARE INOLTRE CHE TUTTO IL SEGUENTE MATERIALE SIA ALL'INTERNO DELLA SCATOLA.

#### PISTOLA STANDARD - Il Set include

	Chiave a brugola
	Spazzolino
	Chiave universale
	Scovolino Ø10 mm
	Manuale d'istruzione

#### VERSIONE CON MANOMETRO DIGITALE DPG-1 - Il Set include:

	Chiave a brugola	Cacciavite
	Spazzolino	Morsetto di chiusura e Protezione perno
	Chiave universale	
	Scovolino Ø10 mm	
	Manuale d'istruzione	

**IMPORTANTE:** per procedere in modo corretto con l'installazione o la sostituzione della batteria è importante seguire strettamente le istruzioni riportate nella SEZIONE 13.

**8. AVVERTENZE DI SICUREZZA**

AVVERTENZE	RISCHI D'INCENDI ED ESPLOSIONI
	LA PRESENZA DI FIAMME LIBERE E LA PRODUZIONE DI SCINTILLE È SEVERAMENTE VIETATA. Le vernici possono essere altamente infiammabili e quindi essere causa di gravi incendi. Evitare ogni azione che potrebbe provocare incendi, come fumare, creare scintille o utilizzare attrezzature elettriche non idonee.
	COLLEGARE CORRETTAMENTE A TERRA LA PISTOLA PER VERNICIATURA, UTILIZZANDO UNA TUBAZIONE ARIA CONDUTTIVA. RESISTENZA ELETTRICA: <1MΩ. VERIFICARE SEMPRE il corretto collegamento a terra della pistola. Un'inadeguata o insufficiente messa a terra potrebbe essere causa di incendi o esplosioni provocati da scintille prodotte dall'elettricità statica.
	MAI UTILIZZARE SOLVENTI IDROCARBURI ALOGENATI, che potrebbero causare danni e scioglimento delle parti in alluminio del corpo pistola, provocati da reazioni chimiche. SOLVENTI INCOMPATIBILI: cloruro di metile, diclorometano, 1,2-dicloroetano, tetracloruro di carbonio, trichloroetilene, 1,1,1-tricloroetano. ASSICURATEVI CHE TUTTI I MATERIALI ED I SOLVENTI SIANO COMPATIBILI CON LE PARTI DELLA PISTOLA.

AVVERTENZE	RISCHI PER LA SALUTE E PROTEZIONI DEL CORPO
	UTILIZZARE SEMPRE LA PISTOLA PER VERNICIATURA IN AMBIENTI BEN VENTILATI O NELLA CABINA DI VERNICIATURA. Una ventilazione inadeguata o insufficiente potrebbe provocare un'intossicazione da solventi organici o causare incendi. Se dovesse presentarsi un qualsiasi disturbo fisico durante le fasi di lavoro, consultare immediatamente un medico.
	INDOSSARE SEMPRE INDUMENTI PROTETTIVI (OCCHIALI DI PROTEZIONE, MASCHERA, GUANTI). Altrimenti i prodotti per la pulizia potrebbero provocare infiammazione agli occhi ed alla pelle. Nel caso in cui si verificasse anche il più lieve rischio di danno fisico per gli occhi o la pelle, consultare immediatamente un medico.
	Il livello di rumorosità della pistola per verniciatura ANEST IWATA, non supera il valore di pressione acustica ponderata A di 85 dB (A), relativa al rischio di esposizione giornaliera al rumore. L'utilizzo di protezioni individuali per l'udito è comunque sempre consigliato, in quanto le condizioni d'utilizzo e l'influenza di altri rumori presenti nell'area di lavoro, potrebbero incrementarne il valore medio consentito.

L'utilizzo costante della pistola da verniciatura che prevede una prolungata pressione manuale sul grilletto della pistola, potrebbe provocare la sindrome del tunnel carpale. NEL CASO DI AFFATICAMENTO DELLA MANO, SOSPENDERE LE OPERAZIONI DI VERNICIATURA PER UNA BREVE PAUSA.

AVVERTENZE	RISCHI DI USO IMPROPRIO
	NON SUPERARE MAI LA MASSIMA PRESSIONE O LA MASSIMA TEMPERATURA DI ESERCIZIO. Un utilizzo ad una pressione superiore a quella massima, potrebbe causare l'esplosione della pistola provocando gravi danni.
SCARICARE SEMPRE LA PRESSIONE DELL'ARIA E DELLA VERNICE PRIMA DELLE OPERAZIONI DI PULIZIA, SMONTAGGIO O MANUTENZIONE DELLA PISTOLA. Altrimenti la pressione residua potrebbe provocare lesioni al corpo, causate da operazioni scorrette o da dispersione dei liquidi usati per la pulizia. Per scaricare la pressione, arrestare prima l'alimentazione dell'aria compressa e del materiale, quindi premere il grilletto, mentre la direzione d'atomizzazione della pistola è puntata in una direzione sicura.	
MAI PUNTARE LA PISTOLA IN DIREZIONE DEL CORPO UMANO O DI ANIMALI.	
L'ESTREMITA' DELL'ASTINA E' TAGLIENTE. Per non rischiare di ferirsi, evitare di toccarne l'estremità durante le operazioni di manutenzione.	
MAI UTILIZZARE LA PISTOLA PER SPRUZZARE PRODOTTI ALIMENTARI O MEDICINALI. Altrimenti la miscela di sostanze estranee potrebbe causare la corrosione dei passaggi vernice, con conseguenti danneggiamenti alla pistola e rischi per la salute.	
SMONTARE SEMPRE IL MODULO DEL MANOMETRO DIGITALE DALL'IMPUGNATURA DELLA PISTOLA PRIMA DELLA PULIZIA O DELLA MANUTENZIONE.	
MAI MODIFICARE LA PISTOLA O IL MANOMETRO DIGITALE DPG-1. Altrimenti potrebbero verificarsi, malfunzionamenti o in casi estremi esplosioni.	

AVVERTENZE	ALTRE PRECAUZIONI
	NEL CASO DI MALFUNZIONAMENTI, SOSPENDERE IMMEDIATAMENTE LE OPERAZIONI DI VERNICIATURA PER LA RICERCA DEL GUASTO. Non utilizzare nuovamente l'attrezzatura, finché il problema non verrà risolto.

AVVERTENZE	ALTRE PRECAUZIONI
	NON TENTARE MAI DI SMONTARE, MODIFICARE O DI RIPARARE IL MODULO DIGITALE DPG-1. In caso di guasto o malfunzionamento, contattare esclusivamente il Servizio di Assistenza Tecnica ANEST IWATA.
MAI ENTRARE NELLE AREE DI LAVORO DELLE ATTREZZATURE (come: robot, reciprocatori, ecc.), FINCHÉ QUESTE NON SIANO STATE DISATTIVATE. Altrimenti, il contatto con i macchinari in funzione potrebbe essere causa di incidenti e ferimenti.	
UTILIZZARE SEMPRE UN DETERGENTE NEUTRO: il cui valore pH dovrà essere compreso tra 6 e 8, per evitare eventuali rischi di corrosione dei materiali che compongono il prodotto.	
MAI UTILIZZARE ALTRI COMPONENTI O PARTI DI RICAMBIO CHE NON SIANO ORIGINALI ANEST IWATA.	

**9. COLLEGAMENTO**

ATTENZIONE	PER ALIMENTARE LA PISTOLA UTILIZZARE SEMPRE ARIA FILTRATA ED ASCIUTTA. SI CONSIGLIA L'USO DI UN FILTRO CON SCARICO AUTOMATICO DI CONDENSA ED ESSICCATORE.
	QUANDO SI UTILIZZA LA PISTOLA PER LA PRIMA VOLTA DOPO L'ACQUISTO, PULIRE I PASSAGGI DEL MATERIALE SPRUZZANDO DETERGENTE COMPATIBILE PER RIMUOVERE L'OLIO ANTIRUGGINE.
COLLEGARE SALDAMENTE LA TAZZA A GRAVITÀ ALLA PISTOLA, PER EVITARE CHE LO SCOLLEGAMENTO IMPROVVISO DELLA STESSA DURANTE LE OPERAZIONI DI VERNICIATURA, POSSA PROVOCARE GRAVI FERITE AL CORPO.	
1.	Detergere i passaggi vernice della pistola con detergente compatibile.
2.	Collegare saldamente la tubazione di alimentazione dell'aria al raccordo aria G1/4".
3.	Collegare saldamente la tazza a gravità al raccordo vernice G1/4".
4.	Riempire la tazza con la vernice precedentemente preparata, verificare lo spruzzo, regolare la fuoriuscita della vernice così come la larghezza del ventaglio.

**10. COME REGOLARE E COME OPERARE**

<b>WS-400</b>	La pressione dell'aria suggerita è di 2,0 bar (29 PSI) o inferiore.
<b>LS-400</b>	Per ottenere la pressione dell'aria consigliata di 0,7 bar (10 PSI) all'interno dell'ugello aria, aprire prima completamente la regolazione del ventaglio. Quindi, mentre si preme il grilletto, impostare la pressione dell'aria alla porta di ingresso a 1,8 bar (26 PSI).

REGOLAZIONE VENTAGLIO	REGOLAZIONE USCITA MATERIALE	REGOLAZIONE MANOMETRO DIGITALE

**10.1 INFORMAZIONI SUL DISPLAY DEL MANOMETRO DIGITALE DPG-1**

<b>Il DPG-1 è disponibile in tre diversi valori di misurazione di pressione:</b>	<b>COME FUNZIONA:</b> La pistola della Serie 2 quando arriva è pronta all'uso. Il DPG-1 è in modalità stand-by in attesa della pressione di ingresso. Non appena la pressione d'ingresso è superiore a 0,5 bar, il DPG-1 si attiva ed inizia ad indicare la pressione.	<b>INDICAZIONE DI SOVRAPRESSIONE:</b> Per regolare il DPG-1 tirare il grilletto e ruotare il pomello di regolazione dell'aria. Se la pressione supera i 6,0 bar il display indicherà HI ed andrà in modalità stand-by.
Bar:		
PSI:	<b>INDICAZIONE DI BASSA PRESSIONE:</b> Se la pressione scende al di sotto di 0,5 bar il display indicherà LO, si spegnerà ed entrerà in modalità stand-by.	<b>BATTERIA ESAURITA:</b> Quando la carica della batteria si sta esaurendo, sul display comparirà il simbolo della batteria esaurita.
MPa:		

### 10.2 REGOLAZIONE

La viscosità della vernice consigliata varia a seconda delle proprietà e delle condizioni della vernice. E' consigliata una viscosità tra 14 e 25 sec. Coppa Ford #4.

Calibrare la distanza di verniciatura, possibilmente in uno spazio ristretto e compreso tra i 100~250 mm (3.9~9.8 in).

L'assetto della pistola dovrebbe essere mantenuto sempre perpendicolare alla superficie del pezzo di lavorazione. Inoltre la pistola dovrebbe operare sempre per linee orizzontali. Eventuali spostamenti della pistola potrebbero provocare una non uniformità della superficie trattata.

### 11. PRECAUZIONI DI SICUREZZA DURANTE IL COLLEGAMENTO DEL MANOMETRO DIGITALE DPG-1

**AVVERTENZE** PER EVITARE OGNI RISCHIO DI DANNEGGIARE PERMANENTEMENTE IL MODULO DPG-1, NON CERCARE MAI DI RIMUOVERLO O SCOLLEGARLO MENTRE LA PISTOLA E' IN PRESSIONE.



UTILIZZARE SOLO ED ESCLUSIVAMENTE BATTERIE AL LITIO SONY O MURATA CR1632.

EVITARE QUALSIASI SITUAZIONE CHE POTREBBE ESPORRE LA BATTERIA A UN CORTO-CIRCUITO.

### 12. PROCEDURA PER IL DISASSEMBLAGGIO DEL MODULO DIGITALE DPG-1

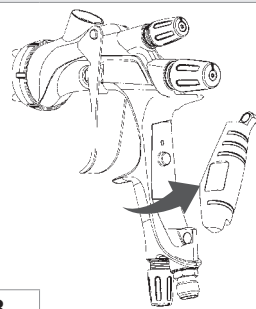
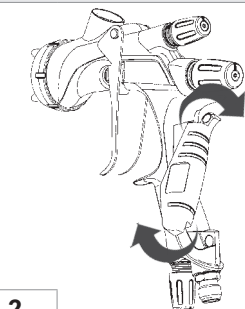
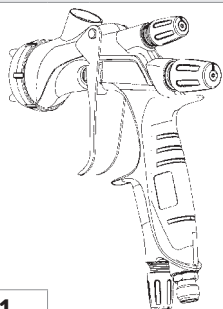

1

2

3



**INVERTIRE LA PROCEDURA PER IL RIASSEMBLAGGIO**

### 13. COME SOSTITUIRE LA BATTERIA DEL MANOMETRO DIGITALE DPG-1

**IMPORTANTE:** SVITARE LE DUE VITI DEL COPERCHIO DELLA SEDE DI ALLOGGIAMENTO DELLA BATTERIA UTILIZZANDO ESCLUSIVAMENTE IL CACCIAVITE FORNITO IN DOTAZIONE CON LA PISTOLA.

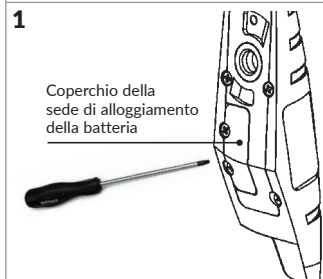

Coperchio della sede di alloggiamento della batteria

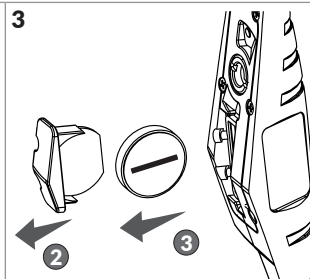
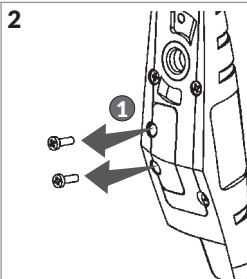

**IMPORTANTE:** PER RIMUOVERE LA BATTERIA DAL MANOMETRO DIGITALE NON SMONTARE NESSUN ALTRO COMPONENTE ECCETTO IL COPERCHIO DELLA SEDE DI ALLOGGIAMENTO DELLA STESSA COME MOSTRATO NELLA FIGURA IN ALTO.

Rimuovere le due viti dal coperchio della sede di alloggiamento della batteria.

Estrarre in ordine prima il coperchio della sede di alloggiamento e poi la batteria esausta da sostituire.

<p>4</p>	<p>5</p>	<p>6</p>
<p>Sostituire la vecchia batteria con una nuova e smaltire adeguatamente quella esausta secondo le normative vigenti.</p>	<p>Posizionare la nuova batteria nella sua sede e riposizionare correttamente il coperchio.</p>	<p>Posizionare nella sede del coperchio le due viti di fissaggio e serrarle con il cacciavite fornito in dotazione.</p>
<p>7</p>	<p>8</p>	<p>9</p>
<p>Posizionare il modulo DPG-1 nella sua sede sull'impugnatura della pistola e assicurarsi che entrambe le superfici magnetiche delle due parti combacino perfettamente.</p>	<p>Allineare il modulo alla superficie della sua sede e fissarlo sull'impugnatura della pistola mediante l'adesione magnetica.</p>	<p>Verificare la corretta posizione del dispositivo prima di procedere con le operazioni di verniciatura.</p>

### 14. MANUTENZIONE ED ISPEZIONE



**ATTENZIONE!** PRIMA DI PROCEDERE A QUALSIASI OPERAZIONE D'ISPEZIONE E MANUTENZIONE, LEGGERE SEMPRE ED OSSERVARE SCRUPolosAMENTE TUTTE LE INDICAZIONI SULLE AVVERTENZE DI SICUREZZA CONTENUTE NEL PRESENTE MANUALE.

MAI UTILIZZARE ALTRI COMPONENTI O PARTI DI RICAMBIO CHE NON SIANO ORIGINALI ANEST IWATA.

MAI DANNEGGIARE I FORI DELL'UGELLO ARIA, DELL'UGELLO MATERIALE E L'ESTREMITÀ DELL'ASTINA.

MAI IMMERGERE COMPLETAMENTE LA PISTOLA NEI LIQUIDI COME SOLVENTE, DETERGENTE PER LA PULIZIA O ALTRI LIQUIDI AGGRESSIVI

### 15. PROCEDURE DI PULIZIA



I PASSAGGI DELLA VERNICE DEVONO ESSERE ACCURATAMENTE PULITI DOPO OGNI UTILIZZO DELLA PISTOLA ED IN PARTICOLAR MODO DOPO, L'USO DI VERNICI BI-COMPONENTI. UNA PULIZIA INCOMPLETA POTREBBE CAUSARE DIFETTI ALLA FORMA DEL VENTAGLIO.

MAI LASCIARE IMMERSO L'UGELLO ARIA (1) NEL DETERGENTE PER UN PERIODO PROLUNGATO, ANCHE DURANTE LA PULIZIA.



NON IMMERGERE MAI IL MODULO DEL MANOMETRO DIGITALE DPG-1 IN ALCUN LIQUIDO ANCHE DURANTE LA PULIZIA.

MAI UTILIZZARE SPAZZOLINI METALLICI O PRODOTTI ABRASIVI PER LA PULIZIA DELLA PISTOLA.

SMONTARE SEMPRE IL MODULO DEL MANOMETRO DIGITALE DALL'IMPUGNATURA DELLA PISTOLA PRIMA DI PROCEDERE CON LE OPERAZIONI DI PULIZIA E PRIMA DI INTRODURRE LA PISTOLA NEL LAVAPISTOLE.



### 16. PROCEDURA DI PULIZIA MANUALE

1	Scaricare sempre la pressione dell'aria e della vernice dalla pistola, prima di procedere con le operazioni di pulizia della pistola.	
2	Scaricare la vernice residua dalla pistola e dalla tazza a gravità, versandola in un contenitore adeguato.	
3	Versare il detergente nella tazza a gravità, lasciarlo agire per qualche secondo ed eseguire un lavaggio preliminare per eliminare ogni eccesso di vernice residua.	
4	Svitare l'ugello aria (1) di 2 giri, per consentire all'atomizzazione dell'aria di effettuare back flash del detergente nei passaggi vernice della pistola. Tirare il grilletto e assicurarsi che l'aria d'atomizzazione entri nella tazza. Ripetere l'operazione tante volte quanto è necessario. Pulire i passaggi della vernice e ogni sezione della pistola utilizzando il pennello in dotazione imbevuto di detergente compatibile.	
5	Rimuovere l'ugello aria dal corpo pistola e se necessario immergerlo nel detergente per ammorbidire i residui di vernice incrostati sui fori di uscita dell'aria. Una volta estratto dal detergente procedere a soffiare su tutti i suoi fori con aria compressa eliminando così tutti i residui di prodotto ammorbidito, quindi proseguire con un'accurata e delicata pulizia tramite un ago di pulizia morbido evitando di graffiare le superfici dei fori dell'ugello aria.	
6	Dopo aver asciugato ogni parte con un panno assorbente e per garantire il perfetto rendimento della pistola da verniciatura è necessario lubrificare ogni sede di serraggio ed ogni zona di attrito, con il lubrificante compatibile incluso, e soprattutto dopo ogni pulizia eseguita nel lavapistole. È importante verificare che il lubrificante utilizzato non contenga componenti che potrebbero rovinare la qualità dell'atomizzazione (siliconi, ecc.)	
 <b>ASSICURARSI CHE IL LIVELLO DI PH DEL DETERGENTE NON SUPERI IL LIMITE.</b> Livello PH: 6.0 ~ 8.0 (ma solo durante la pulizia).		

#### 16.1 AVVERTENZE PER LA PULIZIA DELLE SUPERFICI ESTERNE DEL CORPO PISTOLA

	NON USARE PRODOTTI PER IL DECAPAGGIO DELLE SUPERFICI METALLICHE.
	NON USARE PRODOTTI SVERNICIANTI O DISINCROSTANTI.
	NON USARE PRODOTTI CHIMICI AVENTI ACIDI NELLA COMPOSIZIONE CHIMICA DELLA SCHEDA DI SICUREZZA.
	NON USARE SOLVENTI, DILUENTI O PRODOTTI PER LA PULIZIA DERIVANTI DA OPERAZIONI DI RICICLO DI PRODOTTI CHIMICI ESAUSTI.
	NON LASCIARE MAI LA PISTOLA A BAGNO IN SOSTANZE CHIMICHE PER LA PULIZIA O LO SGRASSAGGIO.
	USARE SOLVENTI O DILUENTI ANTINEBBIA.
	ASCIUGARE O SOFFIARE CON ARIA COMPRESSA LA PISTOLA PER EVITARE DI LASCIARE RESIDUI DI PRODOTTO DI PULIZIA CHE CON IL TEMPO POSSONO INTACCARE LA SUPERFICIE.
	RISCIQUARE SEMPRE LA PISTOLA CON SOLVENTE PULITO.
	NON PULIRE O LUCIDARE LE SUPERFICI CON PRODOTTI CHE POSSONO DANNEGGIARE MECCANICAMENTE LE SUPERFICI QUALI: PASTE ABRASIVE, SPAZZOLE METALLICHE, DISCHI DI LUCIDATURA, SPUGNE ABRASIVE.

<b>IMPORTANTE:</b>	CONTROLLARE LA SCHEDA DI SICUREZZA DEI PRODOTTI DI PULIZIA E ASSICURARSI CHE I SEGUENTI COMPOSTI CHIMICI NON SIANO PRESENTI:
	<ul style="list-style-type: none"> <li>• DICLOROMETANOLO (PRESENTE IN ALCUNI PRODOTTI DI LAVAGGIO)</li> <li>• BIFLORURO DI AMMONIO</li> <li>• ACQUA OSSIGENATA 130 vol.</li> <li>• ACIDO NITRICO</li> <li>• ESACIANOFERRATO DI TRIPOTASSIO</li> </ul>

#### 17. AVVERTENZE DURANTE LA PROCEDURA DI LAVAGGIO AUTOMATICO

	QUANDO UTILIZZA IL LAVAPISTOLE AUTOMATICO SEGUIRE SEMPRE LE ISTRUZIONI DEL MANUALE FORNITO CON ESSO.
	PRIMA DI PROCEDERE CON LE OPERAZIONI DI PULIZIA, ASSICURARSI DI AVER SCARICATO TUTTA L'ARIA DAI PASSAGGI ARIA DELLA PISTOLA.
	UTILIZZARE SOLO DETERGENTI COMPATIBILI E CREATI ESCLUSIVAMENTE PER IL VOSTRO LAVAPISTOLE.
	ASSICURARSI DI ASCIUGARE SEMPRE L'ATTREZZATURA IMMEDIATAMENTE DOPO LA PULIZIA.
	COLLEGARE CORRETTAMENTE A TERRA L'IMPIANTO LAVAPISTOLE. L'UTILIZZO DI DETERGENTI CON RESIDUI DI VERNICI A BASE ACQUA PUÒ AUMENTARE IL LIVELLO DEL PH, SOPRATTUTTO DOPO DIVERSI LAVAGGI. SI PREGA DI SOSTITUIRE REGOLARMENTE IL DETERGENTE PER GARANTIRE SEMPRE LE MIGLIORI PRESTAZIONI DELL'IMPIANTO.

### 17.1 PREPARAZIONE DELLA VERSIONE DIGITALE PER IL LAVAGGIO AUTOMATICO NEL LAVAPISTOLE

Prima di introdurre la pistola nel Lavapistole per il lavaggio automatico, rimuovere il manometro digitale DPG-1 dal corpo della pistola e montare la protezione del perno o il morsetto di bloccaggio del grilletto per sigillare la porta di lettura della pressione.

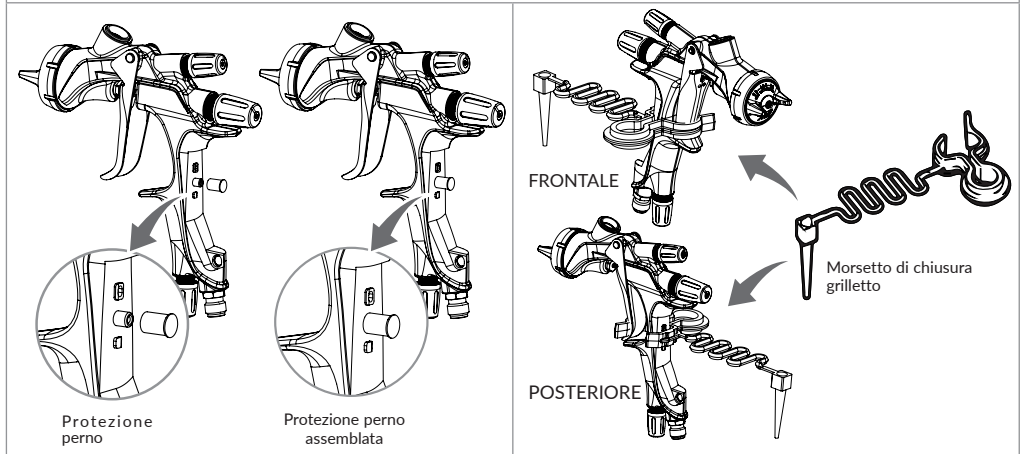

### 18. PROCEDURA DI DISASSEMBLAGGIO E RIASSEMBLAGGIO

**ATTENZIONE! PRIMA DI DISASSEMBLARE, PULIRE COMPLETAMENTE I PASSAGGI DELLA VERNICE**

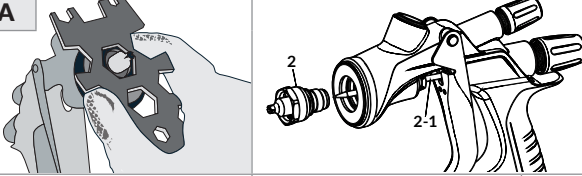
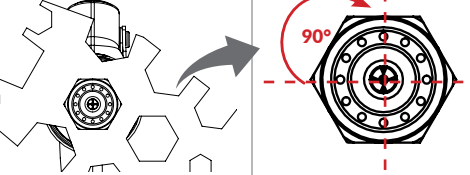
<b>A</b>		<p><b>SET UGELLO MATERIALE (2):</b> svitare e rimuovere l'ugello aria (1) e l'ugello materiale (2), mentre l'astina (2-1) rimane tirata (preme il grilletto) per proteggerne la sua sede. Usare la chiave in dotazione per smontare l'ugello materiale. (Esagono: 19 mm).</p>
		<p><b>ATTENZIONE!</b>  <b>DURANTE IL RIASSEMBLAGGIO DELL'UGELLO MATERIALE FISSARLO NELLA POSIZIONE IN CUI L'ORIENTAMENTO DELLE SUE FESSURE SIA ALLINEATO CON IL CORPO DELLA PISTOLA A 90°.</b></p>

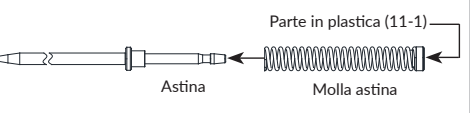
<b>B</b>	<p><b>SET ASTINA (2-1):</b> DISASSEMBLARE IL SET ASTINA SOLO QUANDO È STRETTAMENTE NECESSARIO. Rimuovere il dado della regolazione astina, estraendo la molla ed il set astina dal retro del set della guida di regolazione astina (10) ancora assemblata nel corpo della pistola.</p>
	
	<p><b>ASSEMBLAGGIO MOLLA ASTINA (11).</b> Quando si monta la molla astina (11) sull'astina (2-1), la parte in plastica (11-1) dovrebbe trovarsi sul lato opposto rispetto alla punta dell'astina. Se la punta di plastica si trovasse sul lato sbagliato, l'astina potrebbe non funzionare correttamente. L'installazione errata della molla astina (11) potrebbe alterare l'azione del grilletto rendendo faticosa la pressione dello stesso.</p>



**C**

**DISASSEMBLAGGIO SET VALVOLA ARIA (8):** Per disassemblare la valvola aria (8), svitare il lato esagonale della guida regolazione astina (10), utilizzando la chiave universale in dotazione e rimuovendo in sequenza, prima la molla valvola aria (9) e poi la valvola aria (8).

**ASSEMBLAGGIO SET VALVOLA ARIA (8):** assemblare la valvola aria (8), la molla valvola aria (9) e la guida regolazione astina insieme (10). Quindi, inserire l'astina (2-1) nella guida regolazione astina (10), introdurre l'assemblaggio nel corpo pistola e riavvitare la guida regolazione astina (10).

**IMPORTANTE!** Se si tenta di montare la molla della valvola aria (9) e la valvola aria (8) nel corpo pistola senza l'astina (2-1) assemblata, la valvola aria non verrà montata correttamente e la guarnizione della guida astina (10) verrà danneggiata.

**D**

**DISASSEMBLAGGIO STELO VALVOLA ARIA (14):** Per smontare lo stelo della valvola aria (14), svitare la sede della valvola dell'aria (7) utilizzando la chiave esagonale da 10 mm (non inclusa). **IMPORTANTE!** Prima di rimontarlo, introdurre lo stelo valvola aria (14) nella sede della valvola aria (7).

**E**

**SET GUARNIZIONE ASTINA (3):** La regolazione del set guarnizione astina (3), deve sempre essere effettuata con l'astina (2-1), montata e nel seguente modo: chiudere manualmente per una rotazione di circa 60 gradi, e successivamente stringere con l'apposita chiave. **ATTENZIONE!** Quando rimuovete il set guarnizione astina (3) assicuratevi di non lasciare la punta di plastica dalla guarnizione, all'interno del corpo pistola. Dopo la sostituzione del set guarnizione astina (3), effettuate sempre una attenta regolazione del set, tenendo premuto il grilletto e verificando il movimento fluido dell'astina. Un avvitamento eccessivo del set guarnizione astina (3) potrebbe provocare un impedimento al movimento dell'astina (2-1), con conseguente perdita di vernice dall'estremità dell'ugello materiale (2).

**F**

**SET GUARNIZIONE ASTINA AUTOREGOLANTE Opzionale (93001410)**

**IMPORTANTE!** Prima di rimontare il set guarnizione astina autoregolante nella sua sede, inserire la guarnizione (3-1) nella molla astina (3-2).

**G**

**REGOLAZIONE VENTAGLIO (5) E/O LA REGOLAZIONE ARIA (15)**

Per disassemblare la regolazione ventaglio (5) e/o la regolazione aria (15), innanzi tutto svitare la vite a testa svasata T10 (6) e rimuovere il dado di regolazione (5) estraendolo con cautela come illustrato a lato. Quindi ruotare manualmente in senso antiorario il dado esagonale (F1) della regolazione, per aprirla completamente e svitare con l'apposita chiave il lato esagonale (F2) ruotandolo in senso antiorario.

**IMPORTANTE:** Prima di rimontare la reg. del ventaglio e/o dell'aria assicuratevi, che queste operazioni vengano effettuate sempre con la regolazione completamente aperta.

**19. WS-400 & LS-400 VISTA IN ESPLOSO**

**RICAMBI AGGIUNTIVI DELLA VERSIONE CON MODULO DIGITALE**

**19.1 ELENCO PARTI DI RICAMBIO**

CODICE	DESCRIZIONE		
93008310	SET UGELLO ARIA 02-OBS	1	
93009030	SET UGELLO ARIA 03		
93018140	SET UGELLO ARIA 03-BF		
93008030	SET UGELLO ARIA 06		
93008330	GHIERA UGELLO ARIA	BASE (Blu)	1-1
93009050		CLEAR (Grigio)	
93008060		LS (Verde)	
93018310	GUARNIZ. UGELLO ARIA (2 pz.)	1-2	
93008930	SET UGELLO MATERIALE + ASTINA	OBS-0	2 + 2-1
93008340		OBS	
93008990		OBS+1	
93018150		BF-S	
93021390		BF-40	
93009140		12 HD	
93009060		13 HD	
93009160		14 HD	
93009180		15 HD	
93008160		12 ET	
93008070		13 ET	
93008180		14 ET	
93008200		15 ET	
93008230		12 ETS	
93008250		13 ETS	
93008270	14 ETS		
93008290	15 ETS		
93810620	SET GUARNIZIONE ASTINA	3	•
93008420	SET REGOLAZIONE VENTAGLIO	5	
93008140	DADO REGOLAZIONE VENTAGLIO	BASE (Blu)	6
93009120		CLEAR (Grigio)	
93008820		LS (Verde)	
93001640	SEDE VALVOLA ARIA	7	*
93001690	VALVOLA ARIA	8	•
93001700	MOLLA VALVOLA ARIA	9	
93008840	GUIDA REGOLAZIONE ASTINA	10	
93002820	MOLLA ASTINA	11	
93505823	REGOLAZIONE ASTINA	12	
93008150	DADO REGOLAZIONE ASTINA	BASE (Blu)	13
93009130		CLEAR (Grigio)	
93008860		LS (Verde)	
93001790	STELO VALVOLA ARIA	14	•
93008872	SET REGOLAZIONE ARIA	15	
93008890	GRILLETTO	16	

**⚠ IN FASE D'ORDINE SI PREGA SEMPRE DI SPECIFICARE**, il modello della pistola, il nome del ricambio con il riferimento numerico, la sigla dell'ugello aria, dell'ugello materiale e dell'astina.

- **LE PARTI CONTRASSEGNALE SONO QUELLE SOGGETTE AD USURA.**
- \* **PER SMONTARE LA SEDE DELLA VALVOLA ARIA, pos.7, UTILIZZARE UNA CHIAVE A BRUGOLA DA 10 mm. (Tipo senza punta a sfera).**

**19-2 COMBINAZIONI - SET UGELLO MATERIALE + ASTINA e SET UGELLO ARIA**

MODELLO	SET UGELLO MATERIALE + ASTINA		SET UGELLO ARIA	
	CODICE	SIGLA UGELLO MATERIALE	CODICE	SIGLA UGELLO ARIA
<b>WS-400 BASE</b>				
WS-400-OBS.0	93008930	OBS-0	93008310	WS-400-02-OBS
WS-400-OBS	93008340	OBS		
WS-400-OBS.1	93008990	OBS+1		
WS-400-BFS	93018150	BF-S	93018140	WS-400-03-BF
WS-400-BF40	93021390	BF-40		
<b>WS-400 CLEAR</b>				
WS-400-12H03	93009140	12 HD	93009030	WS-400-03
Ws-400-13H03	93009060	13 HD		
Ws-400-14H03	93009160	14 HD		
Ws-400-15H03	93009180	15 HD		
<b>LS-400 ET</b>				
LS-400-1206	93008160	12 ET	93008030	LS-400-06
LS-400-1306	93008070	13 ET		
LS-400-1406	93008180	14 ET		
LS-400-1506	93008200	15 ET		
<b>LS-400 ETS</b>				
LS-400-12S06	93008230	12 ETS	93008030	LS-400-06
LS-400-13S06	93008250	13 ETS		
LS-400-14S06	93008270	14 ETS		
LS-400-15S06	93008290	15 ETS		

**20. GUIDA ALLA RISOLUZIONE DEI PROBLEMI**

PROBLEMA	RIMEDIO	
<b>MANCATA FUORIUSCITA DI VERNICE</b>		
	Regolazione materiale (13) non sufficientemente aperta.	Verificare e regolare.
	Foro ugello materiale (2) ostruito.	Verificare e pulire
	Residui di vernice incrostata tra l'astina (2-1) e la guarnizione astina (3).	Verificare e pulire
	Filtro vernice ostruito.	Verificare e pulire
	Antigoccia ostruito.	Verificare e pulire
<b>ATOMIZZAZIONE AD INTERMITTENZA</b>		
	Trafilamento d'aria dall'ugello materiale (2).	Verificare pulire o sostituire.
	Trafilamento d'aria dalla guarnizione astina (3).	Stringere.
	Trafilamento d'aria dal raccordo tazza.	Stringere.
	Incrostazioni all'interno dell'ugello aria (1).	Pulire.
<b>DIFETTI DEL VENTAGLIO</b>		
	Ugello materiale (2) o ugello aria (1) incrostati di vernice.	Pulire accuratamente.
	Ugello materiale (2) o ugello aria (1) danneggiati.	Sostituire se danneggiati.
	Ugello materiale (2) allentato.	Stringere.
	Viscosità vernice troppo elevata o troppo bassa.	Diluire la vernice o aumentare la viscosità
	Portata della vernice troppo elevata o troppo bassa.	Registrare la regolazione astina (13), per ridurre o aumentare la portata.
<b>TRAFILAMENTO DELLA VERNICE</b>		
	Ugello materiale (2), set astina (2-1) o corpo pistola, incrostati, danneggiati o usurati nella loro sede.	Verificare pulire o sostituire.
	Residui di vernice nell'ugello aria (1).	Pulire.
	Dado regolazione astina allentato (13).	Regolare.
	Molla astina (11) usurata.	Sostituire.
	Ugello materiale (2) allentato.	Stringere.
	Guarnizione astina (3) incrostata di vernice, allentata, troppo stretta o usurata.	Regolare, pulire o sostituire.
<b>TRAFILAMENTO ARIA DALL'UGELLO ARIA</b>		
	Valvola aria (8), sede valvola aria (7) molla valvola aria (9), sporche o danneggiate.	Pulire o sostituire.
	L'O'ring (7-1) della sede valvola aria (7) é danneggiato.	Sostituire.
<b>MANCATO FUNZIONAMENTO DEL MANOMETRO DIGITALE</b>		
	Il display non indica alcun valore di pressione.	Sostituire la batteria.
	Il valore della pressione indicata sul display non è corretto.	Rimuovere e reinserire la batteria per la calibrazione automatica.

**20.1 ISPEZIONI E SOSTITUZIONI STANDARD**

PARTI DA CONTROLLARE	PARTI DA SOSTITUIRE
Ogni foro di passaggio dell'ugello aria (1) e dell'ugello materiale (2).	Sostituire l'ugello aria e l'ugello materiale se schiacciati o deformati.
Guarnizioni ed O'ring.	Sostituire se danneggiate o deformate.
Trafilamenti dalle sezioni delle sedi tra l'ugello materiale (2) e l'astina (2-1).	Sostituire se le perdite non si arrestano anche dopo, che il set ugello materiale (2) ed il set astina (2-1) sono stati completamente puliti. Se sostituite solo l'ugello (2) e l'astina (2-1) verificate il corretto accoppiamento di entrambi ed accertatevi che non vi siano eventuali perdite.

**DESCRIPTION DU PRODUIT**

Les pistolets ANEST IWATA sont des outils conçus selon les technologies de peinture par pulvérisation les plus innovantes pour l'atomisation et l'application de tous types de peinture, à l'aide d'air comprimé. Les différents modèles des séries Premium WS-400 et LS-400 Series2, satisfont pleinement les besoins de toutes les applications incluses dans le secteur automobile.

**1. INFORMATIONS IMPORTANTES**



Ce manuel fait partie intégrante du pistolet à gravité et doit être lu attentivement avant de procéder à une quelconque opération qui comprend la mise en marche, l'entretien du pistolet, mais aussi sa manipulation. Ce manuel doit être conservé dans un lieu sûr pour toute consultation future. Veiller à toujours respecter les mises en garde et les précautions contenues dans ce manuel d'instructions. Dans le cas contraire, une expulsion de la peinture pourrait se produire, avec des dommages physiques causés par les solvants organiques.

**3. SYMBOLES DE SÉCURITÉ**

**TOUJOURS RESPECTER LES MISES EN GARDE ET LES PRÉCAUTIONS CONTENUES DANS CE MANUEL D'INSTRUCTIONS SYMBOLE**

SYMBOLE	MISES EN GARDE	NIVEAU DE DANGER	CONSÉQUENCES
	MISES EN GARDE	SITUATION	SÉRIEUX RISQUES POUR LA SANTÉ ET LA VIE
	ATTENTION	POTENTIELLEMENT	RISQUES MODÉRÉS
	IMPORTANTE	DANGEREUSE	DOMMAGES MATÉRIELS

**3. CONFORMITÉS AUX NORMES DES PISTOLETS À PEINTURE**

Les pistolets à peinture ANEST IWATA sont conformes à la Directive 2014/34/EU relative aux équipements et aux systèmes de protection destinés à être utilisés dans des atmosphères explosibles.

MARQUAGE COMPLET DE CONFORMITÉ :	
MARQUAGE ABBRÉGÉ PRÉSENT SUR LE PISTOLET	

**4. CONFORMITÉ AUX NORMES DU MANOMÈTRE DIGITAL DPG-1**

Le MANOMÈTRE DIGITAL DPG-1 est développé, conçu et produit conformément à la Directive 2014/34/EU relative aux équipements et aux systèmes de protection destinés à être utilisés dans des atmosphères explosibles.

Il a été classé sur la base de:  
  
 Cert. No: FM19ATEX0002X  
  
 Cert. No: FM21UKEX0097X



**5. SPÉCIFICATIONS TECHNIQUES**

Pression max. de fonctionnement:	10.0 bar (145 PSI)	Raccord air:	G1/4" M
<b>WS-400</b> Pression max. conforme:	2.0 bar (29 PSI)	Raccord produit:	G1/4" F
<b>LS-400</b> Pression max. HVLP:	1.8 bar (26 PSI)	<b>SPÉCIFICATIONS MANOMÈTRE DIGITAL</b>	
Poids du modèle Non Digital:	464 g (1.02 lbs)	Batterie au Lithium:	SONY ou MURATA CR1632
Poids du modèle Digital:	471 g (1.4 lbs)	Tension nominale:	3 Volt
Niveau du Bruit (LAeqT)*:	83.5 dB(A)	Capacité estimée:	140 mAh
*Point de mesurage : 1 m derrière le pistolet, 1.6 m de hauteur.			
Max. Plage de température	Ambiente 5 ~ 40 °C / Air-Fluide 5 ~ 43 °C		

6. DONNÉES TECHNIQUES							
MODÈLES	Busse (mm)	Sigle chapeau d'air	Pression air d'atomisation* bar (PSI/Mpa)	Pression air intérieur chapeau air bar (PSI/Mpa)	Consommation d'air l/min (cfm)	Débit produit ml/min	Larger du Jet** mm (in)
<b>WS-400 BASE</b>							
WS-400-OBS.0	OBS-0	WS-400-02-OBS	2.0 (29 / 0.20)	-	370 (13.1)	210	255 (10.0)
WS-400-OBS	OBS					215	255 (10.0)
WS-400-OBS.1	OBS+1					235	260 (10.2)
WS-400-BFS	BF-S	WS-400-03-BF	2.0 (29 / 0.20)	-	390 (13.7)	245	250 (9.8)
WS-400-BF40	BF-40					255	260 (10.2)
<b>WS-400 CLEAR</b>							
WS-400-12H03	12 HD	WS-400-03	2.0 (29 / 0.20)	-	370 (13.1)	220	245 (9.6)
WS-400-13H03	13 HD					245	250 (9.8)
WS-400-14H03	14 HD					260	255 (10.0)
WS-400-15H03	15 HD					280	260 (10.2)
<b>LS-400 ET</b>							
LS-400-1206	12 ET	LS-400-06	1.8 (26 / 0.18)	0.7 (10 / 0.07)	400 (14.1)	165	230 (9.1)
LS-400-1306	13 ET					175	235 (9.3)
LS-400-1406	14 ET					185	240 (9.4)
LS-400-1506	15 ET					190	245 (9.6)
<b>LS-400 ETS</b>							
LS-400-12S06	12 ETS	LS-400-06	1.8 (26 / 0.18)	0.7 (10 / 0.07)	420 (14.8)	160	200 (7.9)
LS-400-13S06	13 ETS					170	205 (8.1)
LS-400-14S06	14 ETS					185	210 (8.3)
LS-400-15S06	15 ETS					195	215 (8.5)

Pression d'air d'atomisation signifie pression d'air à l'entrée du pistolet, quand la gâchette est enfoncée et que l'air sort.  
 \*\*Distance de pulvérisation à 150 mm

**7. VÉRIFICATION DU PRODUIT**

 À LA RÉCEPTION DU PISTOLET APRÈS L'ACHAT, S'ASSURER QUE LE PRODUIT REÇU EST CONFORME À LA COMMANDE ET QU'IL N'A PAS ÉTÉ ENDOMMAGÉ PENDANT LE TRANSPORT OU LE STOCKAGE. CONTRÔLER PAR AILLEURS QUE TOUT LE MATÉRIEL SUIVANT SE TROUVE À L'INTÉRIEUR DE LA BOÎTE.

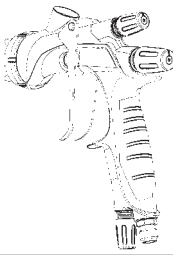
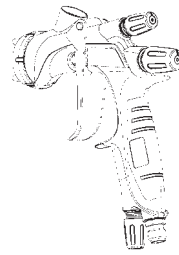
PISTOLET STANDARD _ L'ensemble comprend:		VERSION AVEC MANOMÈTRE DIGITAL DPG-1 _ L'ensemble comprend:	
	Clé Allen		Clé Allen
	Brosse		Tournevis
			Clip de fermeture Protection de la Broche
Clé universelle	Goupillon Ø10 mm	Clé universelle	Goupillon Ø10 mm
Manuel d'instruction			Manuel d'instruction

**IMPORTANT :** Pour procéder correctement à l'installation ou au remplacement de la batterie, il est important de suivre strictement les instructions indiquées dans la SECTION 13.

8. MISES EN GARDE DE SÉCURITÉ	
<b>MIS EN GARDE</b>	<b>RISQUES D'INCENDIES ET D'EXPLOSIONS</b>
	LA PRÉSENCE DE FLAMMES NUES ET LA PRODUCTION DE SCINTILLES SONT STRICTEMENT INTERDITES. Les peintures peuvent être hautement inflammables et donc provoqués de graves incendies. Éviter tout action qui pourrait provoquer des incendies, comme fumer, créer des scintilles ou utiliser des équipements électriques inadéquats.
	BRANCHER CORRECTEMENT À LA TERRE LE PISTOLET À PEINTURE, EN UTILISANT UN TUYAU D'AIR CONDUCTEUR. RÉSISTANCE ÉLECTRIQUE : <1MΩ. TOUJOURS VÉRIFIER le branchement correct du pistolet à la terre. Une mise à la terre inadéquate ou insuffisante pourrait provoquer des incendies ou des explosions dues à des scintilles produites par l'électricité statique.
	NE JAMAIS UTILISER DE SOLVANTS HYDROCARBURES HALOGÉNÉS, qui pourraient provoquer des dommages et la fonte des pièces en aluminium du corps du pistolet, provoqués par des réactions chimiques. SOLVANTS INCOMPATIBLES : chlorométhane, dichlorométhane, 1,2-dichloroéthane, tétrachlorométhane, trichloréthylène, 1.1.1-trichloroéthane. S'ASSURER QUE TOUS LES MATÉRIAUX ET LES SOLVANTS SONT COMPATIBLES AVEC LES PIÈCES DU PISTOLET.
<b>MIS EN GARDE</b>	<b>RISQUES POUR LA SANTÉ ET PROTECTIONS DU CORPS</b>
	TOUJOURS UTILISER LE PISTOLET À PEINTURE DANS DES LIEUX BIEN VENTILÉS OU DANS LA CABINE DE PEINTURE. Une ventilation inadéquate ou insuffisante pourrait provoquer une intoxication due par solvants organiques ou provoquer des incendies. En cas de gêne physique pendant le travail, consulter immédiatement un médecin.
 	TOUJOURS PORTER DES ÉQUIPEMENTS DE PROTECTION (LUNETTES DE PROTECTION, MASQUE, GANTS). Sinon, les produits de nettoyage pourraient provoquer une inflammation aux yeux et à la peau. En présence d'un risque, même léger, de lésion physique pour les yeux ou la peau, consulter immédiatement un médecin.
 	Le niveau de bruit du pistolet à peinture ANEST IWATA, ne dépasse pas la valeur de pression acoustique pondérée A de 85 dB (A), relative au risque d'quotidien au bruit. L'utilisation de protections individuelles pour l'audition est dans tous les cas toujours conseillée, car les conditions d'utilisation et l'influence d'autres bruits présents dans la zone de travail, pourraient en augmenter la valeur moyenne autorisée.
L'utilisation constante du pistolet à peinture, qui prévoit une pression manuelle prolongée sur la gâchette du pistolet, pourrait provoquer le syndrome du canal carpien. EN CAS DE FATIGUE DE LA MAIN, INTERROMPRE LES OPÉRATIONS DE PEINTURE POUR FAIRE UNE COURTE PAUSE.	
<b>MIS EN GARDE</b>	<b>RISQUES DE MAUVAIS USAGE</b>
	NE JAMAIS DÉPASSER LA PRESSION MAXIMALE OU LA TEMPÉRATURE MAXIMALE DE FONCTIONNEMENT. Une utilisation à une pression supérieure à la maximale pourrait provoquer l'explosion du pistolet et de graves dommages.
TOUJOURS DÉCHARGER LA PRESSION DE L'AIR ET DE LA PEINTURE AVANT LES OPÉRATIONS DE NETTOYAGE, DE DÉMONTAGE OU D'ENTRETIEN DU PISTOLET. Sinon, la pression résiduelle pourrait provoquer des lésions au corps, causées par des opérations incorrectes ou par la dispersion des liquides utilisés pour le nettoyage. Pour décharger la pression, arrêter tout d'abord l'alimentation de l'air comprimé et du matériel, puis appuyer sur la gâchette, en orientant la pulvérisation du pistolet dans une direction sûre.	
NE JAMAIS POINTER LE PISTOLET VERS LE CORPS HUMAIN OU D'ANIMAUX.	
L'EXTRÉMITÉ DE L'AIGUILLE EST COUPANTE. Pour ne pas risquer de se blesser, éviter d'en toucher l'extrémité pendant les opérations d'entretien.	
NE JAMAIS UTILISER LE PISTOLET POUR PULVÉRISER DES PRODUITS ALIMENTAIRES OU MÉDICINAUX. Sinon, le mélange de substances étrangères pourrait provoquer la corrosion des passages de la peinture, entraînant des endommagements du pistolet et des risques pour la santé.	
TOUJOURS DÉMONTÉ LE MODULE DU MANOMÈTRE DIGITAL DE LA POIGNÉE DU PISTOLET AVANT LE NETTOYAGE OU L'ENTRETIEN.	
NE JAMAIS MODIFIER LE PISTOLET OU LE MANOMÈTRE DIGITAL DPG-1. Cela entraînerait des dysfonctionnements ou, dans des cas extrêmes, des explosions.	
<b>MISES EN GARDE</b>	<b>AUTRES PRÉCAUTIONS</b>
	EN CAS DE DYSFONCTIONNEMENTS, INTERROMPRE IMMÉDIATEMENT LES OPÉRATIONS DE PEINTURE POUR LA RECHERCHE DU DÉFAUT. Ne pas utiliser l'équipement tant que le problème n'est pas résolu.





MISES EN GARDE	AUTRES PRÉCAUTIONS
	NE JAMAIS TENTER DE DÉMONTER, MODIFIER OU RÉPARER LE MODULE DIGITAL DPG-1. En cas de défaut ou de dysfonctionnement, contacter exclusivement le Service d'Assistance Technique ANEST IWATA.
	NE JAMAIS ENTRER DANS LES ZONES DE TRAVAIL DES ÉQUIPEMENTS (tels que : robots, réciprocaturs, etc.), TANT QU'ILS N'ONT PAS ÉTÉ DÉSACTIVÉS. Sinon, le contact avec les machines en marche pourrait provoquer des accidents et des blessures.
	TOUJOURS UTILISER UN DÉTERGENT NEUTRE : dont la valeur pH devra être comprise entre 6 et 8, pour éviter tout risque de corrosion des matériaux qui composent le produit.
	NE JAMAIS UTILISER D'AUTRES COMPOSANTS OU PIÈCES DE RECHANGE QUI NE SONT PAS D'ORIGINE ANEST IWATA.

### 9. BRANCHEMENT





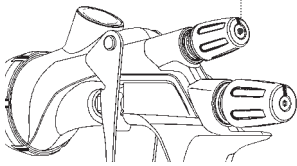
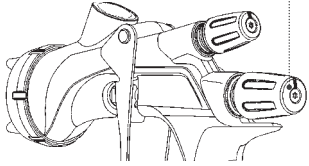

ATTENTION	POUR ALIMENTER LE PISTOLET, TOUJOURS UTILISER DE L'AIR FILTRÉ ET SEC. IL EST CONSEILLÉ D'UTILISER UN FILTRE DISPOSANT D'UNE ÉVACUATION AUTOMATIQUE DU CONDENSAT ET D'UN SÈCHEUR
	LORS DE LA PREMIÈRE UTILISATION DU PISTOLET, NETTOYER LES PASSAGES PRODUIT EN PULVÉRISANT DU DÉTERGENT COMPATIBLE POUR ÉLIMINER L'HUILE ANTIROUILLE.
	CONNECTER SOLIDEMENT LE GODET DE PEINTURE AU PISTOLET, POUR ÉVITER TOUTE DÉCONNEXION SOUDAINE, PENDANT LES OPÉRATIONS DE PEINTURE, QUI PROVOQUERAIT DE GRAVES BLESSURES AU CORPS.
	1. Nettoyer les passages de la peinture du pistolet avec du détergent compatible.
	2. Connecter solidement le tuyau d'alimentation d'air au raccord d'air G1/4".
	3. Connecter solidement le godet à gravité au raccord produit G1/4".
	4. Remplir le godet avec la peinture précédemment préparée, vérifier la pulvérisation, régler la sortie de la peinture ainsi que la largeur du jet.

### 10. COMMENT PROCÉDER AU RÉGLAGE ET À L'UTILISATION

<b>WS-400</b>	La pression de l'air suggérée est de 2,0 bars (29 PSI) ou inférieure.
<b>LS-400</b>	Pour obtenir la pression d'air conseillée de 0,7 bar (10 PSI) à l'intérieur du chapeau d'air, ouvrir tout d'abord complètement le réglage de la forme du jet. Appuyer ensuite sur la gâchette, régler la pression de l'air au port d'entrée à 1,8 bar (26 PSI).



RÉGLAGE DE LA FORME DU JET	RÉGLAGE DE LA SORTIE DU PRODUIT	RÉGLAGE DU MANOMÈTRE DIGITAL
		
		ÉCRAN Manomètre Digital Réglage d'air Tourner le bouton de réglage de l'air pour régler

### 10.1 INFORMATIONS SUR L'ÉCRAN DU MANOMÈTRE DIGITAL DPG-1

Le DPG-1 est disponible en trois valeurs de mesure de pression différentes :	<b>OPÉRATION :</b> Le pistolet de la série 2 est prêt à l'emploi dès son arrivée. Le DPG-1 est en mode pause en attente de la pression d'entrée. Dès que la pression d'entrée est supérieure à 0,5 bar, le DPG-1 est activé et commence à indiquer la pression.	<b>AVIS DE SUPPRESSION :</b> Pour régler le DPG-1, appuyez sur la gâchette et tournez le bouton de réglage de l'air. Si la pression dépasse 6,0 bar, l'écran indique HI et passe en mode veille.
Bar: 		
PSI: 	<b>INDICATION BASSE PRESSION :</b> Si la pression descend en dessous de 0,5 bar, l'écran indique LO, il s'éteint et passe en mode veille.	<b>BATTERIE FAIBLE:</b> Lorsque la batterie est faible, le symbole de batterie faible s'affiche à l'écran.
MPa: 		

10.2 RÉGLAGE
La viscosité conseillée pour la peinture varie en fonction des propriétés et des conditions de la peinture. La viscosité conseillée est comprise entre 14 et 25 s. Coupe de Ford #4.
Régler la distance de pulvérisation, si possible dans un espace restreint et comprise entre 100~250 mm (3.9~9.8 in).
La position du pistolet devrait toujours être maintenue perpendiculaire à la surface de la pièce à traiter. Le pistolet devrait par ailleurs toujours être manipulé par lignes horizontales. Tout déplacement du pistolet pourrait provoquer un manque d'uniformité de la surface traitée.

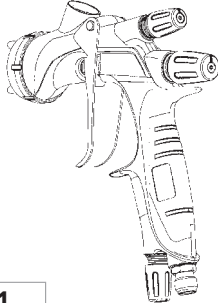
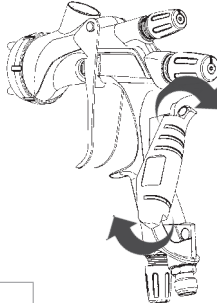
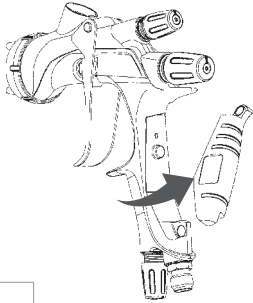
11. PRÉCAUTIONS DE SÉCURITÉ PENDANT LE BRANCHEMENT DU MANOMÈTRE DIGITAL DPG-1	
<b>MIS EN GARDE</b>	POUR ÉVITER TOUTE RISQUES D'ENDOMMAGER DE FAÇON PERMANENTE LE MODULE DPG-1, N'ESSEYER JAMAIS DE L'ENLEVER OU DE LE DÉBRANCHER LORSQUE LE PISTOLET EST SOUS PRESSION.
	UTILISER UNIQUEMENT ET EXCLUSIVEMENT DES BATTERIES AU LITHIUM SONY OU MURATA CR1632. ÉVITER TOUTE SITUATION QUI POURRAIT EXPOSER LA BATTERIE À UN COURT-CIRCUIT.

12. PROCÉDURE DE DÉSASSEMBLAGE DU MODULE DIGITAL DPG-1		
		
1	2	3
	<b>INVERSER LA PROCÉDURE POUR LE RÉASSEMBLAGE</b>	

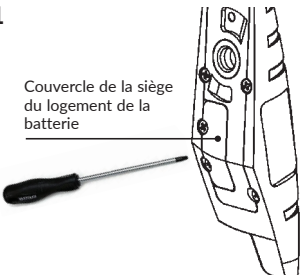
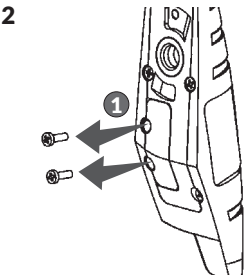
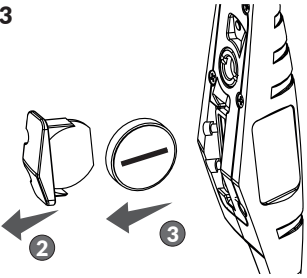
13. COMMENT REMPLACER LA BATTERIE DU MANOMÈTRE DIGITAL DPG-1		
<b>IMPORTANT : UTILISER EXCLUSIVEMENT LE TOURNEVIS FOURNI AVEC LE PISTOLET POUR DÉVISSER LES DEUX VIS DU COUVERCLE DU LOGEMENT DE LA BATTERIE.</b>		
		
1	2	3
<b>IMPORTANT : POUR ENLEVER LA BATTERIE DU MANOMÈTRE DIGITAL, NE DÉMONTER AUCUN AUTRE COMPOSANT QUE LE COUVERCLE DE SON LOGEMENT, COMME MONTRÉ DANS LA FIGURE EN HAUT.</b>	Retirer les deux vis du couvercle de la siège du logement de la batterie.	Extraire, dans l'ordre, le couvercle du logement, puis la batterie usée à remplacer.

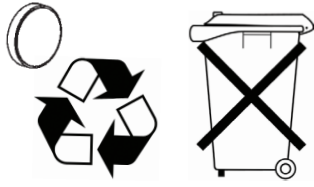
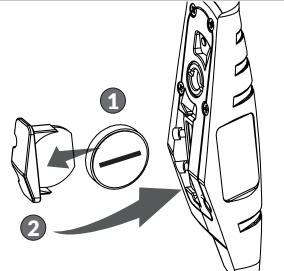
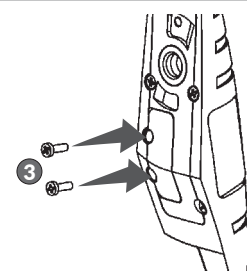
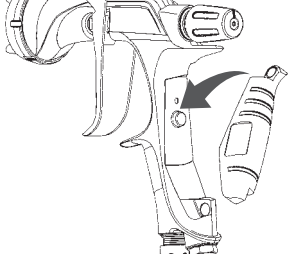
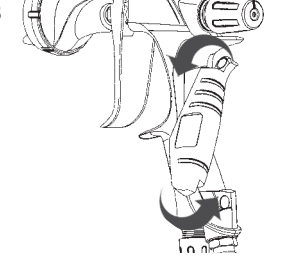
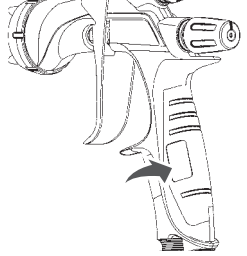
<p>4</p> 	<p>5</p> 	<p>6</p> 
<p>Remplacer l'ancienne batterie par une nouvelle et éliminer la batterie usée conformément aux réglementations en vigueur.</p>	<p>Placer la nouvelle batterie dans son logement et remettre le couvercle en place.</p>	<p>Positionner dans le logement du couvercle les deux vis de fixation et les serrer avec le tournevis fourni.</p>
<p>7</p> 	<p>8</p> 	<p>9</p> 
<p>Placer le module DPG-1 dans son logement sur la poignée du pistolet et s'assurer que les deux surfaces magnétiques des deux pièces coïncident parfaitement.</p>	<p>Aligner le module sur la surface de son logement et le fixer sur la poignée du pistolet en utilisant l'adhésion magnétique.</p>	<p>Vérifier la position correcte du dispositif avant de procéder aux opérations de peinture.</p>

#### 14. ENTRETIEN ET INSPECTION



**ATTENTION ! AVANT DE PROCÉDER À UNE QUELCONQUE OPÉRATION D'INSPECTION ET D'ENTRETIEN, TOUJOURS LIRE ET RESPECTER SCRUPULEUSEMENT TOUTES LES INDICATIONS SUR LES MISES EN GARDE DE SÉCURITÉ CONTENUES DANS CE MANUEL.**

NE JAMAIS UTILISER D'AUTRES COMPOSANTS OU PIÈCES DE RECHANGE QUI NE SONT PAS D'ORIGINE ANEST IWATA.

NE JAMAIS ENDOMMAGER LES TROUS DU CHAPEAU D'AIR, DE LA BUSE ET L'EXTRÉMITÉ DE L'AIGUILLE.

NE JAMAIS IMMERGER COMPLÈTEMENT LE PISTOLET DANS DES LIQUIDES COMME LE SOLVANT, DÉTERGENT POUR LE NETTOYAGE OU AUTRES LIQUIDES AGRESSIFS

#### 15. PROCÉDURES DE NETTOYAGE



LES PASSAGES DE LA PEINTURE DOIVENT ÊTRE SOIGNEUSEMENT NETTOYÉS APRÈS CHAQUE UTILISATION DU PISTOLET ET EN PARTICULIER APRÈS L'UTILISATION DE PEINTURES BI-COMPOSANTS. UN NETTOYAGE INCOMPLÈT POURRAIT ENTRAÎNER DES DÉFAUTS DE FORME DU JET.

NE JAMAIS LAISSER LE CHAPEAU D'AIR (1) IMMERGÉ DANS LE DÉTERGENT PENDANT UNE PÉRIODE PROLONGÉE, MÊME PENDANT LE NETTOYAGE.

N'IMMERGER LE MODULE DU MANOMÈTRE DIGITAL DPG-1 DANS AUCUN LIQUIDE MÊME PENDANT LE NETTOYAGE.

NE JAMAIS UTILISER DE BROSSES MÉTALLIQUES NI DE PRODUITS ABRASIFS POUR LE NETTOYAGE DU PISTOLET.

TOUJOURS DÉMONTÉ LE MODULE DU MANOMÈTRE DIGITAL DE LA POIGNÉE DU PISTOLET AVANT DE PROCÉDER AUX OPÉRATIONS DE NETTOYAGE ET AVANT D'INTRODUIRE LE PISTOLET DANS LE LAVEUR DE PISTOLETS.

#### 16. PROCÉDURE DE NETTOYAGE MANUEL

1	Toujours évacuer la pression de l'air et de la peinture du pistolet, avant de procéder aux opérations de nettoyage du pistolet.	
2	Évacuer la peinture résiduelle du pistolet et du godet à gravité, en la versant dans un récipient adéquat.	
3	Verser le détergent dans le godet à gravité, le laisser agir pendant quelques secondes et effectuer un lavage préliminaire pour éliminer tout excès de peinture résiduelle.	
4	Dévisser le chapeau d'air (1) de 2 tours pour permettre à l'atomisation de l'air d'effectuer le back flash du détergent dans les passages de la peinture du pistolet. Tirer la gâchette et s'assurer que l'air d'atomisation entre dans le godet. Répéter l'opération le nombre de fois nécessaire. Nettoyer les passages de la peinture et chaque section du pistolet en utilisant le pinceau fourni imprégné d'un détergent compatible.	
5	Retirer le chapeau d'air du corps du pistolet et, si nécessaire, l'immerger dans le détergent pour ramollir les résidus de peinture incrustés sur les trous de sortie de l'air. Une fois extrait du détergent, souffler de l'air comprimé sur tous les trous pour éliminer tout résidu de produit ramolli, puis procéder à un nettoyage délicat et soigné à l'aide d'une aiguille de nettoyage souple en évitant de rayer les surfaces du trou du chapeau d'air.	
6	Après avoir séché chaque partie avec un chiffon absorbant et pour garantir un rendement parfait du pistolet à peinture, il est nécessaire de lubrifier chaque logement d'une pièce de serrage et chaque zone de frottement avec le lubrifiant compatible inclus, et surtout après chaque nettoyage effectué avec le laveur de pistolets. Il est important de vérifier que le lubrifiant utilisé ne contient pas de composants qui pourraient compromettre la qualité de l'atomisation (silicones, etc.)	
	S'ASSURER QUE LE NIVEAU DE PH DU DÉTERGENT NE DÉPASSE PAR LA LIMITE. Niveau PH : 6.0 ~ 8.0 (mais uniquement pendant le nettoyage).	

#### 16.1 MISES EN GARDE POUR LE NETTOYAGE DES SURFACES EXTÉRIEURES DU CORPS DU PISTOLET



NE PAS UTILISER DE PRODUITS POUR LE DÉCAPAGE DES SURFACES MÉTALLIQUES.

NE PAS UTILISER DE PRODUITS DÉCAPANTS OU DÉSINCrustANTS.

NE PAS UTILISER DE PRODUITS CHIMIQUES AYANT DES ACIDES DANS LEUR COMPOSITION CHIMIQUE INDIQUÉE SUR LA FICHE DE SÉCURITÉ.

NE PAS UTILISER DE SOLVANTS, DE DILUANTS OU DE PRODUITS DE NETTOYAGE DÉRIVANT D'OPÉRATIONS DE RECYCLAGE DE PRODUITS CHIMIQUES USAGÉS.

NE JAMAIS LAISSER LE PISTOLET IMMERGÉ DANS DES SUBSTANCES CHIMIQUES POUR LE NETTOYAGE OU LE DÉGRAISSAGE.

UTILISER DES SOLVANTS OU DES DILUANTS ANTI-BROUILLARD.

SÉCHER OU SOUFFLER DE L'AIR COMPRIMÉ SUR LE PISTOLET POUR ÉVITER DE LAISSER DES RÉSIDUS DE PRODUIT DE NETTOYAGE QUI AVEC LE TEMPS PEUVENT ATTAQUER LA SURFACE.

TOUJOURS RINCER LE PISTOLET AVEC DU SOLVANT PROPRE.

NE PAS NETTOYER OU POLIR LES SURFACES AVEC DES PRODUITS QUI PEUVENT ENDOMMAGER MÉCANIQUEMENT LES SURFACES TELLES QUE : PÂTES ABRASIVES, BROSSES MÉTALLIQUES, DISQUES À POLIR, ÉPONGES ABRASIVES.

**IMPORTANT:** CONTRÔLER LA FICHE DE SÉCURITÉ DES PRODUITS DE NETTOYAGE ET S'ASSURER QUE LES COMPOSANTS CHIMIQUES SUIVANTS NE SONT PAS PRÉSENTS :

- DICHLOROMÉTHANE (PRÉSENT DANS CERTAINS PRODUITS DE LEVAGE)
- BIFLUORURE D'AMMONIUM
- EAU OXYGÉNÉE 130 vol.
- ACIDE NITRIQUE
- HEXACYANOFERRATE DE TRIPOTASSIUM

#### 17. MISES EN GARDE PENDANT LA PROCÉDURE DE LAVAGE AUTOMATIQUE



EN CAS D'UTILISATION DU LAVEUR DE PISTOLETS AUTOMATIQUE, SUIVRE LES INSTRUCTIONS DU MANUEL FOURNI AVEC.

AVANT DE PROCÉDER AUX OPÉRATIONS DE NETTOYAGE, S'ASSURER D'AVOIR ÉVACUÉ TOUT L'AIR DES PASSAGES D'AIR DU PISTOLET.

UTILISER UNIQUEMENT DES DÉTERGENTS COMPATIBLES ET EXCLUSIVEMENT CRÉÉS POUR SON PROPRE LAVEUR DE PISTOLETS.

VEILLER À TOUJOURS SÉCHER L'ÉQUIPEMENT IMMÉDIATEMENT APRÈS LE NETTOYAGE.

BRANCHER CORRECTEMENT À LA TERRE LE SYSTÈME DE LAVAGE DE PISTOLETS. L'UTILISATION DE DÉTERGENTS AVEC DES RÉSIDUS DE PEINTURE À BASE D'EAU PEUT AUGMENTER LE NIVEAU DU PH, SURTOUT APRÈS PLUSIEURS LAVAGES. REMPLACER RÉGULIÈREMENT LE DÉTERGENT POUR TOUJOURS GARANTIR LES MEILLEURES PERFORMANCES DU SYSTÈME.

**17.1 PRÉPARATION DE LA VERSION DIGITAL POUR LE LAVAGE AUTOMATIQUE DANS LE LAVEUR DE PISTOLETS**

Avant d'introduire le pistolet dans le Laveur de pistolets pour le lavage automatique, enlever le manomètre digital DPG-1 du corps du pistolet et monter la protection de la broche ou le clip de verrouillage de la gâchette pour sceller le port de lecture de la pression.

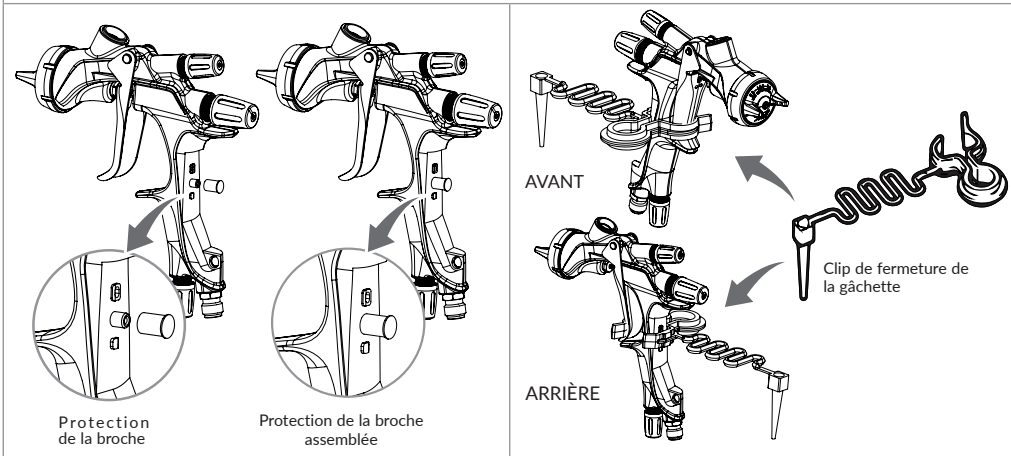

**18. PROCÉDURE DE DÉSASSEMBLAGE ET DE RÉASSEMBLAGE**

**ATTENTION ! AVANT DE DÉSASSEMBLER, NETTOYER COMPLÈTEMENT LES PASSAGES DE LA PEINTURE**

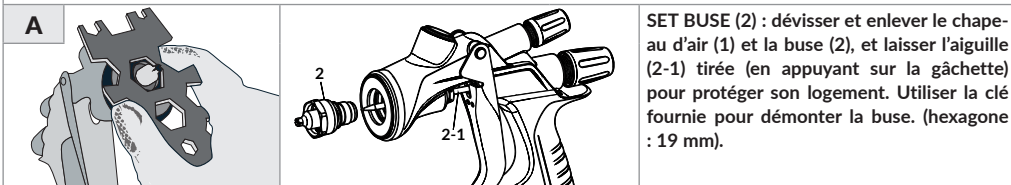

**B** SET AIGUILLE (2-1) : DÉSASSEMBLER LE SET AIGUILLE UNIQUEMENT SI C'EST STRICTEMENT NÉCESSAIRE. Pour désassembler l'aiguille, dévisser le bouton de réglage d'aiguille, le ressort d'aiguille (11) et le set aiguille (2-1), en extrayant le ressort et le set aiguille par l'arrière du set du guide de réglage d'aiguille (10) encore assemblé dans le corps du pistolet.

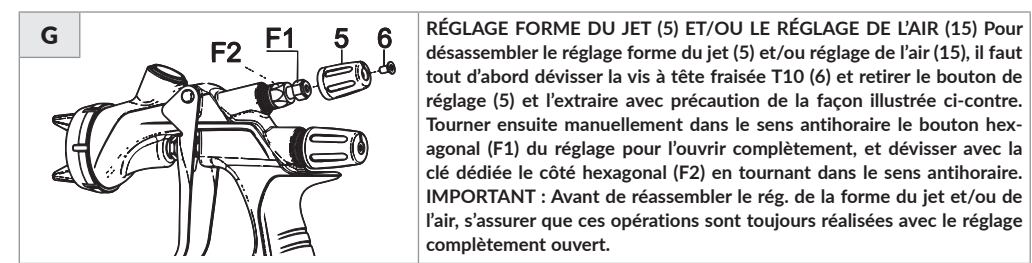
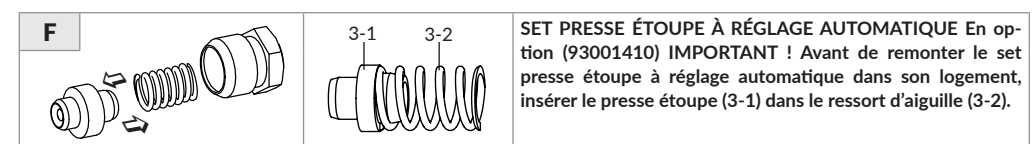
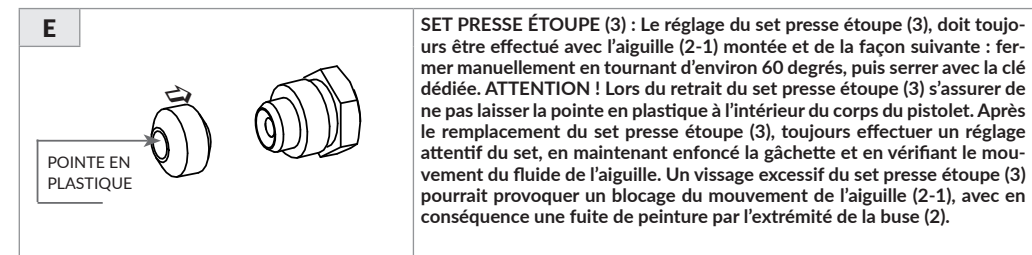
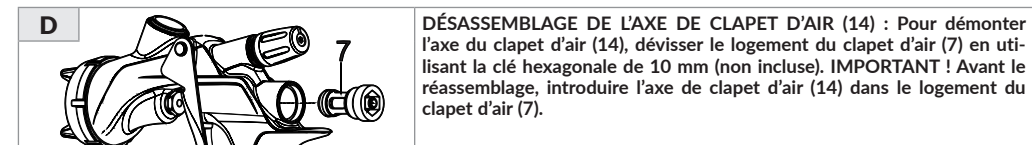
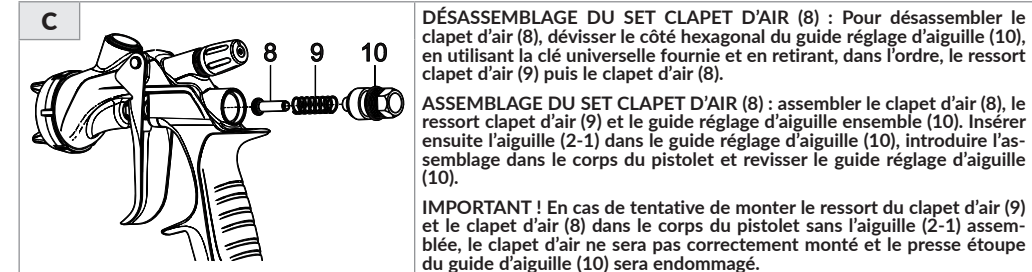
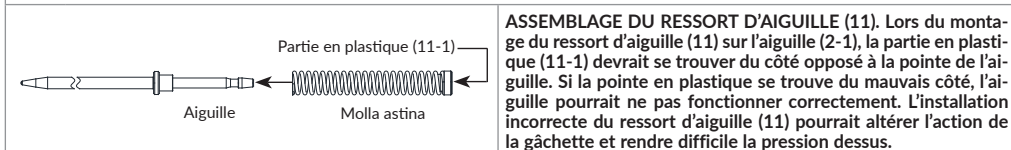



19. WS-400 & LS-400 VUE EN ÉCLATÉ

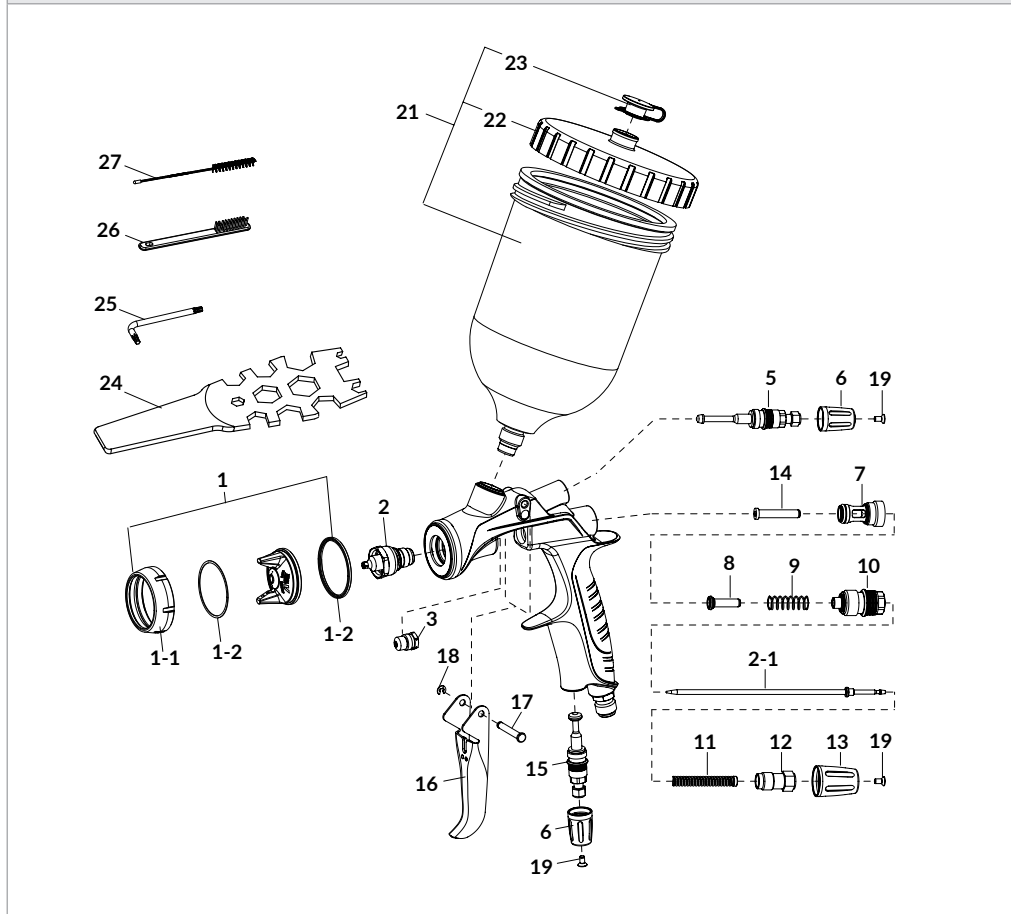

PIÈCES DE RECHANGE SUPPLÉMENTAIRES DE LA VERSION AVEC MODULE DIGITAL

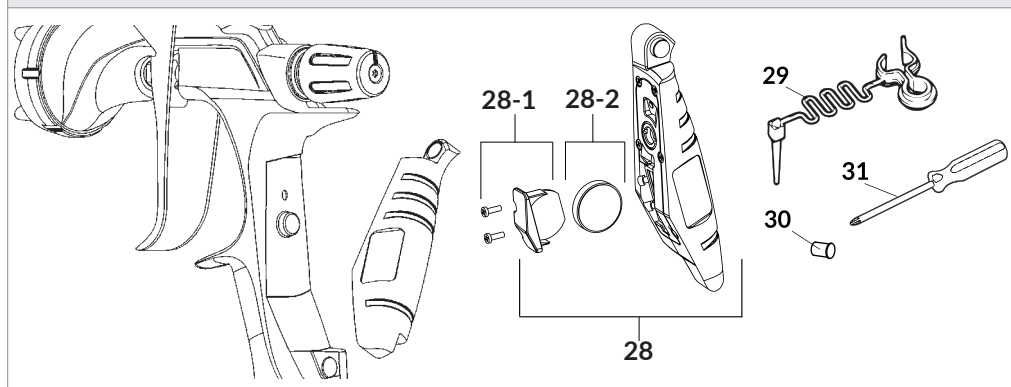

19.1 LISTE DES PIÈCES DE RECHANGE

CODE	DESCRIPTION			CODE	DESCRIPTION		
93008310	CHAPEAU D'AIR 02-OBS	1		93505860	AXE DE GÂCHETTE	17	
93009030	CHAPEAU D'AIR 03			96612025	BAGUE D'ÉTAINCHÉITÉ	18	
93018140	CHAPEAU D'AIR 03-BF			93512741	VIS À TÊTE FRAISÉE (T10)	19	
93008030	CHAPEAU D'AIR 06			14019100	PC-G600P-2 GODET GRAVITÉ	21	
93008330	BAGUE			BASE (Bleu)	1-1	94011220	COUVERCLE
93009050	CHAPEAU	CLEAR (Gris)	94011230	ANTIGOUTTE		23	
93008060	D'AIR	LS (Vert)	930171A0	CLÉ DE MONTAGE		24	
93018310	JOINTS CHAPEAU D'AIR (2)	1-2		03506480K	CLÉ ALLEN T10 (3 pcs.)	25	
93008930	ENSEMBLE BUSE + AIGUILLE	OBS-0	2 + 2-1	W2COM6163	BROSSE (5 pcs.)	26	
93008340		OBS		W2COM6162	GOUPILLON Ø10mm (5 pcs.)	27	
93008990		OBS+1		930113A0	MANOMÈTRE DIGITAL DPG-1	(Bar)	28
93018150		BF-S		930114A0	(Comprend les pièces de rechange et le logement de la batterie)	(PSI)	
93021390		BF-40		930115A0		(Mpa)	
93009140		12 HD		28-1	930325A0	LOGEMENT de la BATTERIE	28-1
93009060		13 HD			930083A0	BATTERIE	28-2
93009160		14 HD			930357A0	CLIP DE VERROUILLAGE DE LA GÂCHETTE	29
93009180		15 HD			930366A0	PROTECTION DE LA BROCHE (5 pcs.)	30
93008160		12 ET			960024A0	TOURNEVIS	31
93008070		13 ET					
93008180		14 ET					
93008200		15 ET					
93008230		12 ETS					
93008250		13 ETS					
93008270	14 ETS						
93008290	15 ETS						
93810620	PRESSE ÉTOUPE	3					
93008420	SET RÉGLAGE FORME DU JET	5					
93008140	BOUTON	BASE (Bleu)	6				
93009120	RÉGLAGE	CLEAR (Gris)					
93008820	FORME DU JET	LS (Vert)					
93001640	SIÈGE DE CLAPET D'AIR	7	*				
93001690	CLAPET D'AIR	8	•				
93001700	RESSORT CLAPET D'AIR	9					
93008840	GUIDE RÉGLAGE D'AIGUILLE	10					
93002820	RESSORT D'AIGUILLE	11					
93505823	RÉGLAGE D'AIGUILLE	12					
93008150	BOUTON	BASE (Bleu)	13				
93009130	RÉGLAGE	CLEAR (Gris)					
93008860	D'AIGUILLE	LS (Vert)					
93001790	AXE DE CLAPET D'AIR	14	•				
93008872	SET RÉGLAGE D'AIR	15					
93008890	GÂCHETTE	16					





**⚠** LORS DE LA COMMANDE, TOUJOURS INDIQUER le modèle du pistolet, le nom de la pièce de rechange avec la référence numérique, le sigle du chapeau d'air, de la buse et de l'aiguille.

• LES PIÈCES SIGNALÉES SONT LES PIÈCES SUJETTES À L'USURE.

\* POUR DÉMONTÉ LE LOGEMENT DU CLAPET D'AIR, pos.7, UTILISER UNE CLÉ ALLEN DE 10 mm. (Type sans pointe à bille).



19-2 COMBINAISONS - SET BUSE + AIGUILLE ET SET CHAPEAU D'AIR				
MODÈLE	SET BUSE + AIGUILLE		SET CHAPEAU D'AIR	
	CODE	SIGLE BUSE	CODE	SIGLE CHAPEAU D'AIR
<b>WS-400 BASE</b>				
WS-400-OBS.0	93008930	OBS-0	93008310	WS-400-02-OBS
WS-400-OBS	93008340	OBS		
WS-400-OBS.1	93008990	OBS+1		
WS-400-BFS	93018150	BF-S	93018140	WS-400-03-BF
WS-400-B40	93021390	BF-40		
<b>WS-400 CLEAR</b>				
WS-400-12H03	93009140	12 HD	93009030	WS-400-03
WS-400-13H03	93009060	13 HD		
WS-400-14H03	93009160	14 HD		
WS-400-15H03	93009180	15 HD		
<b>LS-400 ET</b>				
LS-400-1206	93008160	12 ET	93008030	LS-400-06
LS-400-1306	93008070	13 ET		
LS-400-1406	93008180	14 ET		
LS-400-1506	93008200	15 ET		
<b>LS-400 ETS</b>				
LS-400-12S06	93008230	12 ETS	93008030	LS-400-06
LS-400-13S06	93008250	13 ETS		
LS-400-14S06	93008270	14 ETS		
LS-400-15S06	93008290	15 ETS		

20. GUIDE À LA RÉOLUTION DES PROBLÈMES		
PROBLÈME	SOLUTION	
<b>LA PEINTURE NE SORT PAS</b>		
	Réglage d'aiguille (13) pas suffisamment ouvert	Vérifier et régler.
	Trou buse (2) bouché.	Vérifier et nettoyer.
	Résidus de peinture incrustés entre l'aiguille (2-1) et le presse étoupe (3).	Vérifier et nettoyer.
	Filtre peinture bouché.	Vérifier et nettoyer.
	Antigoutte bouché.	Vérifier et nettoyer.
<b>ATOMISATION PAR INTERMITTENCE</b>		
	Sortie d'air par la buse (2).	Vérifier, nettoyer ou remplacer.
	Sortie d'air par le presse étoupe (3).	Serrer.
	Sortie d'air par le raccord du godet.	Serrer.
	Incrustations à l'intérieur du chapeau d'air (1).	Nettoyer.
<b>DÉFAUTS DE LA FORME DU JET</b>		
	Buse (2) ou chapeau d'air (1) incrusté de peinture.	Nettoyer soigneusement.
	Buse (2) ou chapeau d'air (1) endommagé.	Remplacer s'ils sont endommagés.
	Buse (2) desserrée.	Serrer.
	Viscosité de la peinture trop élevée ou trop faible.	Diluer la peinture ou augmenter la viscosité.
	Débit de la peinture trop élevé ou trop faible.	Régler le réglage d'aiguille (13), pour réduire ou augmenter le débit.
<b>FUITE DE LA PEINTURE</b>		
	Buse (2), set aiguille (2-1) ou corps du pistolet incrusté, endommagé ou usé dans son logement.	Vérifier, nettoyer ou remplacer.
	Résidus de peinture dans le chapeau d'air (1).	Nettoyer.
	Bouton réglage d'aiguille desserré (13).	Régler.
	Ressort d'aiguille (11) usé.	Remplacer.
	Buse (2) desserrée.	Serrer.
	Presse étoupe (3) incrusté de peinture, desserré, trop serré ou usé.	Régler, nettoyer ou remplacer.
<b>SORTIE D'AIR DU CHAPEAU D'AIR</b>		
Clapet d'air (8), siège de clapet d'air (7) et ressorts clapet d'air (9), sales ou endommagés.	Nettoyer ou remplacer.	
Le joint torique (7-1) du siège de clapet d'air (7) est endommagé.	Remplacer.	
<b>DÉFAUT DE FONCTIONNEMENT DU MANOMÈTRE DIGITAL</b>		
L'écran n'indique aucune valeur de pression.	Remplacer la batterie.	
La valeur de la pression indiquée sur l'écran est incorrecte.	Enlever et réinstaller la batterie pour l'étalonnage automatique.	

20.1 INSPECTIONS ET REMPLACEMENTS STANDARDS	
PARTIES À CONTRÔLER	PARTIES À REMPLACER
Chaque trou de passage du chapeau d'air (1) et de la buse (2).	Sostituire l'ugello aria e l'ugello materiale se schiacciati o deformati.
Joints et joints toriques.	Sostituire se danneggiate o deformate.
Fuites par les sections des sièges entre la buse (2) et l'aiguille (2-1).	Remplacer si les fuites ne s'arrêtent pas même après le nettoyage complet du set buse (2) et du set aiguille (2-1). En cas de remplacement de la buse (2) et de l'aiguille (2-1) seules, vérifier l'assemblage correct des deux et s'assurer qu'il n'y a pas de fuite.

## DESCRIPCIÓN DEL PRODUCTO

Las pistolas de pulverización ANEST IWATA son herramientas diseñadas según las más innovadoras Tecnologías de pintado mediante pulverización para la atomización y aplicación de todo tipo de pintura, utilizando aire comprimido. Los diferentes modelos de las Series Premium WS-400 y LS-400 Series2, satisfacen plenamente las necesidades de todas las aplicaciones incluidas en el sector de la Automoción.

### 1. INFORMACIÓN IMPORTANTE



Este manual forma parte integrante de la pistola de gravedad y deberá leerse atentamente antes de proceder con cualquier operación que comprenda la puesta en marcha y el mantenimiento de la pistola, incluida su manipulación. El presente manual deberá conservarse en un lugar seguro para cualquier posible consulta futura. Cerciorarse de observar siempre las advertencias y las precauciones recogidas en el citado manual de instrucciones. En caso contrario, podría producirse la expulsión de la pintura con los consiguientes daños físicos causados por los disolventes orgánicos.

### 2. SÍMBOLOS DE SEGURIDAD

#### OBSERVAR SIEMPRE LAS ADVERTENCIAS Y LAS PRECAUCIONES PRESENTES EN ESTE MANUAL DE INSTRUCCIONES SÍMBOLO

SÍMBOLO	ADVERTENCIAS	NIVEL DE PELIGRO	CONSECUENCIAS
	ADVERTENCIAS	SITUACIÓN POTENCIALMENTE PELIGROSA	SERIOS RIESGOS PARA LA SALUD Y LA VIDA
	ATENCIÓN		RIESGOS MODERADOS
	IMPORTANTE		DAÑOS MATERIALES

### 3. CONFORMIDAD CON LOS ESTÁNDARES DE LAS PISTOLAS DE PINTURA

Las pistolas de pintura ANEST IWATA responden a la Directiva 2014/34/EU relativa a los aparatos y a los sistemas de protección destinados al uso en atmósferas potencialmente explosivas.

MARCADO COMPLETO DE CONFORMIDAD	
MARCADO ABREVIADO PRESENTE EN LA PISTOLA	

### 4. CONFORMIDAD CON LOS ESTÁNDARES DEL MANÓMETRO DIGITAL DPG-1

El MANÓMETRO DIGITAL DPG-1 ha sido desarrollado, diseñado y fabricado de conformidad con la Directiva 2014/34/UE relativa a los aparatos y a los sistemas de protección destinados al uso en atmósferas potencialmente explosivas.

Ha sido clasificado de conformidad con:

 I.S. CL I, DIV 1, GPS CD. I.S. CL I, ZN 1, AEx/Ex ib IIB T4 Cert. No USA: FM19US0006X - Canada: FM19CA0003X	 <b>Ex ib IIB T4 Gb</b> Cert. No: IECEX FMG 19.0024X
---	--

### 5. ESPECIFICACIONES TÉCNICAS

Presión máx. de funcionamiento :	10.0 bar (145 PSI)	Conexión aire:	G1/4" M
<b>WS-400</b> Presión máx. de conformidad:	2.0 bar (29 PSI)	Conexión fluido:	G1/4" F
<b>LS-400</b> Presión máx. HVLP:	1.8 bar (26 PSI)	<b>ESPECIFICACIONES DEL MANÓMETRO DIGITAL</b>	
Peso versión no digital:	464 g (1.02 lbs)	Batería de litio:	SONY o MURATA CR1632
Peso versión digital:	471 g (1.04 lbs)	Tensión nominal:	3 Volt
Nivel de ruido (LAeqT)*:	83.5 dB(A)	Capacidad estimada:	140 mAh
*Punto de medición: 1 m detrás de la pistola, 1.6 m de altura.			
Máx. Rango de temperatura:	Ambiente 5 ~ 40 °C / Aire-Fluido 5 ~ 43 °C		

### 6. DATOS TÉCNICOS

MODELLI	Pico fluido (mm)	Sigla Casquillo aire	Presión aire de atomización* bares (PSI/Mpa)	Presión aire interno casquillo aire bares (PSI/Mpa)	Consumo de aire l/min (cfm)	Caudal de fluido ml/min	Largura de abanico** mm (in)
<b>WS-400 BASE</b>							
WS-400-OBS.0	OBS-0	WS-400-02-OBS	2.0 (29 / 0.20)	-	370 (13.1)	210	255 (10.0)
WS-400-OBS	OBS					215	255 (10.0)
WS-400-OBS.1	OBS+1					235	260 (10.2)
WS-400-BFS	BF-5	WS-400-03-BF			390 (13.7)	245	250 (9.8)
WS-400-BF40	BF-40					255	260 (10.2)
<b>WS-400 CLEAR</b>							
WS-400-12H03	12 HD	WS-400-03	2.0 (29 / 0.20)	-	370 (13.1)	220	245 (9.6)
WS-400-13H03	13 HD					245	250 (9.8)
WS-400-14H03	14 HD					260	255 (10.0)
WS-400-15H03	15 HD					280	260 (10.2)
<b>LS-400 ET</b>							
LS-400-1206	12 ET	LS-400-06	1.8 (26 / 0.18)	0.7 (10 / 0.07)	400 (14.1)	165	230 (9.1)
LS-400-1306	13 ET					175	235 (9.3)
LS-400-1406	14 ET					185	240 (9.4)
LS-400-1506	15 ET					190	245 (9.6)
<b>LS-400 ETS</b>							
LS-400-12S06	12 ETS	LS-400-06	1.8 (26 / 0.18)	0.7 (10 / 0.07)	420 (14.8)	160	200 (7.9)
LS-400-13S06	13 ETS					170	205 (8.1)
LS-400-14S06	14 ETS					185	210 (8.3)
LS-400-15S06	15 ETS					195	215 (8.5)

\*Presión de aire de atomización significa presión de aire a la entrada de la pistola, cuando se presiona el gatillo el aire fluye.

\*\*Distancia de pintado a 150 mm

### 7. VERIFICACIÓN DEL PRODUCTO



AL RECIBIR LA PISTOLA DESPUÉS DE LA COMPRA, CERCIORARSE DE QUE EL PRODUCTO RECIBIDO SE AJUSTA AL PEDIDO Y QUE NO SE HA DAÑADO DURANTE EL TRANSPORTE O EL ALMACENAMIENTO. ADEMÁS, COMPROBAR QUE TODO EL SIGUIENTE MATERIAL ESTÁ DENTRO DE LA CAJA.

#### PISTOLA ESTÁNDAR \_ El juego incluye



	Llave Allen
	Cepillo
	Llave universal
	Escobilla Ø10 mm
	Manual de instrucciones



#### VERSIÓN CON MANÓMETRO DIGITAL DPG-1 \_ El juego incluye

	Llave Allen	Destornillador
	Cepillo	Abrazadera de cierre Protección del alfiler
	Llave universal	Manual de instrucciones
	Escobilla Ø10 mm	

**IMPORTANTE:** para proceder correctamente a la instalación o la sustitución de la batería, ES IMPORTANTE SEGUIR FIELMENTE LAS INSTRUCCIONES RECOGIDAS EN LA SECCIÓN 13.

**8. ADVERTENCIAS DE SEGURIDAD**

ADVERTENCIAS	RIESGOS DE INCENDIO O EXPLOSIÓN
	SE PROHÍBE TAXATIVAMENTE LA PRESENCIA DE LLAMAS LIBRES Y LA PRODUCCIÓN DE CHISPAS. Las pinturas pueden ser sumamente inflamables y por lo tanto pueden provocar graves incendios. Evitar cualquier acción que pudiera provocar incendios, como fumar, crear chispas o utilizar equipos eléctricos inadecuados.
	CONECTAR CORRECTAMENTE A TIERRA LA PISTOLA DE PINTURA, UTILIZANDO UNA TUBERÍA DE CONDUCCIÓN DE AIRE. RESISTENCIA ELÉCTRICA: <1MΩ. VERIFICAR SIEMPRE la correcta conexión a tierra de la pistola. Una inadecuada o insuficiente puesta a tierra podría provocar explosiones o incendios causados por chispas producidas por la electricidad estática.
	NUNCA UTILICE DISOLVENTES HIDROCARBUROS HALOGENADOS, que podrían causar daños y disolución de las partes de aluminio del cuerpo de la pistola, provocados por reacciones químicas. DISOLVENTES INCOMPATIBLES: cloruro de metilo, diclorometano, 1,2-dicloroetano, tetracloruro de carbono, tricloroetileno, 1,1,1-tricloroetano. ASEGURARSE DE QUE TODOS LOS MATERIALES Y LOS DISOLVENTES SON COMPATIBLES CON LAS PARTES DE LA PISTOLA.

ADVERTENCIAS	RIESGOS PARA LA SALUD Y PROTECCIÓN DEL CUERPO
	UTILIZAR SIEMPRE LA PISTOLA DE PINTURA EN ENTORNOS BIEN VENTILADOS O EN LA CABINA DE PINTURA. Una ventilación inadecuada o insuficiente podría provocar una intoxicación por disolventes orgánicos o causar incendios. Si se advirtiese alguna molestia física durante las fases de trabajo, consultar de inmediato a un médico.
 	UTILIZAR SIEMPRE INDUMENTARIA PROTECTORA (GAFAS DE PROTECCIÓN, MÁSCARA, GUANTES). En caso contrario los productos de limpieza podrían provocar una inflamación en los ojos y en la piel. En caso de verificarse aunque sea el riesgo más remoto de daño físico para los ojos o la piel, consultar de inmediato a un médico.  El nivel de ruido de la pistola de pintura ANEST IWATA no supera el valor de presión acústica ponderada A de 85 dB (A), relativa al riesgo de exposición diaria al ruido. En cualquier caso se recomienda siempre utilizar protecciones auditivas individuales, puesto que las condiciones de uso y la influencia de otros ruidos presentes en el área de trabajo podrían incrementar el valor medio permitido.
El uso constante de la pistola de pintura que prevé una presión manual prolongada sobre el gatillo de la pistola podría provocar el síndrome del túnel carpiano. EN CASO DE QUE SE LE CANSE LA MANO, SUSPENDA LAS OPERACIONES DE PINTADO Y HAGA UNA BREVE PAUSA.	

ADVERTENCIAS	RIESGOS DE USO IMPROPIO
	NUNCA SUPERE LA PRESIÓN MÁXIMA O LA TEMPERATURA DE FUNCIONAMIENTO MÁXIMA. Un uso a una presión superior a la máxima podría causar la explosión de la pistola, provocando daños graves.
DESCARGAR SIEMPRE LA PRESIÓN DEL AIRE Y DE LA PINTURA ANTES DE LAS OPERACIONES DE LIMPIEZA, DESMONTAJE O MANTENIMIENTO DE LA PISTOLA. En caso contrario, la presión residual podría provocar lesiones corporales, causadas por operaciones incorrectas o por la dispersión de los líquidos de limpieza utilizados. Para descargar la presión, cortar primero la alimentación del aire comprimido y del material, después pulsar el gatillo, mientras la dirección de atomización de la pistola apunta a una dirección segura.	

NUNCA APUNTE CON LA PISTOLA AL CUERPO HUMANO O EN DIRECCIÓN A ANIMALES.

EL EXTREMO DE LA AGUJA ES CORTANTE. Para evitar hacerse daño, procure no tocar el extremo durante las operaciones de mantenimiento.

NUNCA UTILICE LA PISTOLA PARA PULVERIZAR PRODUCTOS ALIMENTARIOS O MEDICINALES. En caso contrario, la mezcla de sustancias extrañas podría causar la corrosión de los pasos de pintura, con los consiguientes daños para la pistola y riesgos para la salud.

DESMONTAR SIEMPRE EL MÓDULO DEL MANÓMETRO DIGITAL DESDE LA EMPUÑADURA DE LA PISTOLA ANTES DE LA LIMPIEZA O DEL MANTENIMIENTO.

NUNCA MODIFIQUE LA PISTOLA O EL MANÓMETRO DIGITAL DPG-1. En caso contrario, podrían producirse fallos de funcionamiento o, en casos extremos, explosiones.



ADVERTENCIAS	OTRAS PRECAUCIONES
	EN CASO DE MAL FUNCIONAMIENTO, SUSPENDER DE INMEDIATO LAS OPERACIONES DE PINTADO PARA BUSCAR LA AVERÍA. No utilice de nuevo el equipo, hasta que haya resuelto el problema.

ADVERTENCIAS	OTRAS PRECAUCIONES
	NUNCA INTENTE DESMONTAR, MODIFICAR O REPARAR EL MÓDULO DIGITAL DPG-1. En caso de avería o mal funcionamiento, contactar únicamente al Servicio de Asistencia Técnica ANEST IWATA.
NUNCA ENTRE EN LAS ZONAS DE TRABAJO DE LOS EQUIPOS (como: robots, reciprocadores, etc.), HASTA QUE ESTOS HAYAN SIDO DESACTIVADOS. En caso contrario, el contacto con la maquinaria en funcionamiento podría provocar accidentes o lesiones.	
UTILIZAR SIEMPRE UN DETERGENTE NEUTRO: cuyo valor pH deberá estar comprendido entre 6 y 8, para evitar posibles riesgos de corrosión de los materiales que integran el producto.	
NUNCA UTILICE OTROS COMPONENTES O PIEZAS DE RECAMBIO QUE NO SEAN ORIGINALES ANEST IWATA.	





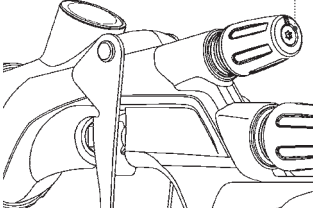
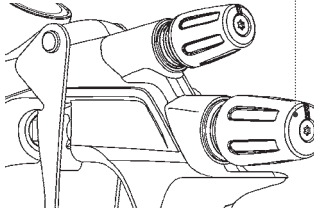

**9. CONEXIÓN**

ATENCIÓN	PARA ALIMENTAR LA PISTOLA UTILIZAR SIEMPRE AIRE FILTRADO Y SECO. SE ACONSEJA UTILIZAR UN FILTRO CON DESCARGA AUTOMÁTICA DE CONDENSACIÓN Y SECADOR.
	CUANDO SE UTILIZA LA PISTOLA POR PRIMERA VEZ DESPUÉS DE LA COMPRA, LIMPIAR LOS PASOS DEL MATERIAL PULVERIZANDO DETERGENTE COMPATIBLE PARA ELIMINAR EL ACEITE ANTIOXIDANTE.
ACOPLAR FIRMEMENTE LA TAZA DE GRAVEDAD A LA PISTOLA, PARA EVITAR QUE SU DESACOPLAMIENTO ACCIDENTAL DURANTE LAS OPERACIONES DE PINTADO PUEDA PROVOCAR LESIONES PERSONALES GRAVES.	
<ol style="list-style-type: none"> <li>Limpiar los pasos de pintura de la pistola con detergente compatible.</li> <li>Acoplar firmemente la tubería de alimentación del aire a la conexión aire G1/4".</li> <li>Conectar firmemente la taza por gravedad a la conexión del fluido G1/4".</li> <li>Llenar la taza con pintura preparada anteriormente, comprobar la pulverización, regular la salida de pintura y el largo del abanico.</li> </ol>	

**10. CÓMO REGULAR Y CÓMO ACTUAR**

<b>WS-400</b>	La presión del aire sugerida es de 2.0 bares (29 PSI) o inferior.	
<b>LS-400</b>	Para obtener la presión del aire aconsejada de 0.7 bares (10 PSI) en el interior del casquillo aire, abrir primero completamente la regulación del abanico. Después, mientras se pulsa el gatillo, configurar la presión del aire en la puerta de entrada a 1.8 bares (26 PSI).	
<b>REGULACIÓN ABANICO</b> 	<b>REGULACIÓN SALIDA MATERIAL</b> 	<b>REGULACIÓN MANÓMETRO DIGITAL</b>  PANTALLA ..... Manómetro Digital  VÁLVULA DE AIRE Girar la perilla de ajuste de aire para regular .....

**10.1 INFORMACIÓN EN EL VISOR DEL MANÓMETRO DIGITAL DPG-1**

<b>EL DPG-1 está disponible en tres valores de medición de presión diferentes:</b>	<b>OPERACIÓN:</b> La pistola Serie 2 está listada para usarse cuando está acoplada. El DPG-1 está en modo de espera, esperando la presión de entrada. Cuando la presión de entrada es superior a 0,5 bar, el DPG-1 se activa y comienza a indicar la presión.	<b>INDICACIÓN DE SOBREPRESIÓN:</b> Para ajustar el DPG-1, jale el gatillo y gire la perilla de ajuste de aire. Si la presión supera los 6,0 bar, la pantalla indicará HI y pasará a modo de espera.
Bar: 		
PSI: 	<b>INDICACIÓN DE BAJA PRESIÓN:</b> Si la presión cae por debajo de 0,5 bar, el visor indicará LO, se apagará y pasará al modo de espera.	<b>BATERÍA AGOTADA:</b> Cuando la carga de la batería se está agotando, el símbolo de batería baja aparecerá en la pantalla.
MPa: 		

### 10.2 CÓMO REGULAR

La viscosidad de la pintura aconsejada varía dependiendo de las propiedades y de las condiciones de la pintura. Se aconseja una viscosidad entre 14 y 25 sec. Taza Ford #4.

Calibrar la distancia de pintado, a ser posible en un espacio restringido y comprendido entre los 100~250 mm (3.9~9.8 in).

La posición de la pistola siempre debería mantenerse perpendicular a la superficie de la pieza que se está trabajando. Además, la pistola debería siempre trabajar para líneas horizontales. Posibles desplazamientos de la pistola podrían provocar una superficie tratada no uniforme.

### 11. PRECAUCIONES DE SEGURIDAD DURANTE LA CONEXIÓN DEL MANÓMETRO DIGITAL DPG-1

**PRECAUCIONES** PARA EXCLUIR CUALQUIER RIESGO DE DAÑAR PERMANENTEMENTE EL MÓDULO DPG-1, NUNCA INTENTE QUITARLO O DESCONECTARLO MIENTRAS LA PISTOLA ESTÉ BAJO PRESIÓN.



UTILIZAR ÚNICA Y EXCLUSIVAMENTE BATERÍAS AL LITIO SONY O MURATA CR1632.

EVITAR CUALQUIER SITUACIÓN QUE PUDIERA EXPONER LA BATERÍA A UN CORTOCIRCUITO.

### 12. PROCEDIMIENTO PARA DESMONTAR EL MÓDULO DIGITAL DPG-1

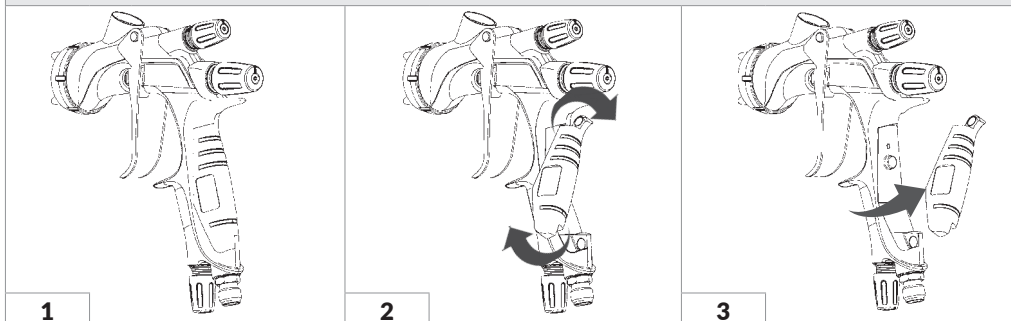

1

2

3



**INVERTIR EL PROCEDIMIENTO PARA MONTARLO DE NUEVO**

### 13. CÓMO SUSTITUIR LA BATERÍA DEL MANÓMETRO DIGITAL DPG-1

**IMPORTANTE:** USAR EXCLUSIVAMENTE EL DESTORNILLADOR INCLUIDO EN LA PISTOLA PARA AFLOJAR LOS DOS TORNILLOS DE LA TAPA DEL ASIENTO DE LA BATERÍA.

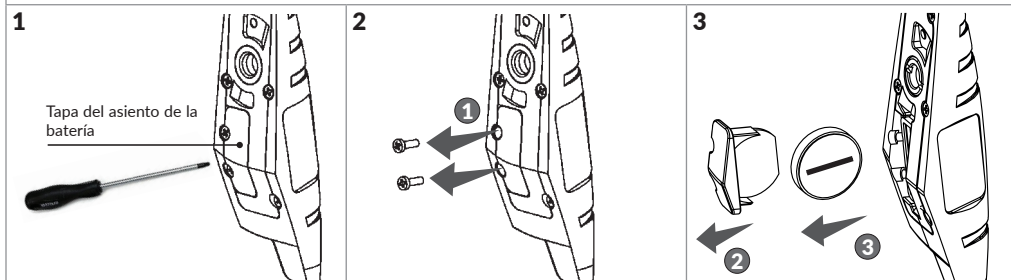

**IMPORTANTE:** PARA RETIRAR LA BATERÍA DEL MANÓMETRO DIGITAL NO DESMONTE NINGÚN OTRO COMPONENTE EXCEPTO LA TAPA SU ASIENTO, COMO SE MUESTRA EN LA FIGURA DE AL LADO.

Retirar los dos tornillos de la tapa del asiento de la batería.

Extraer en orden primero la tapa del asiento y después la batería gastada que se desea sustituir.

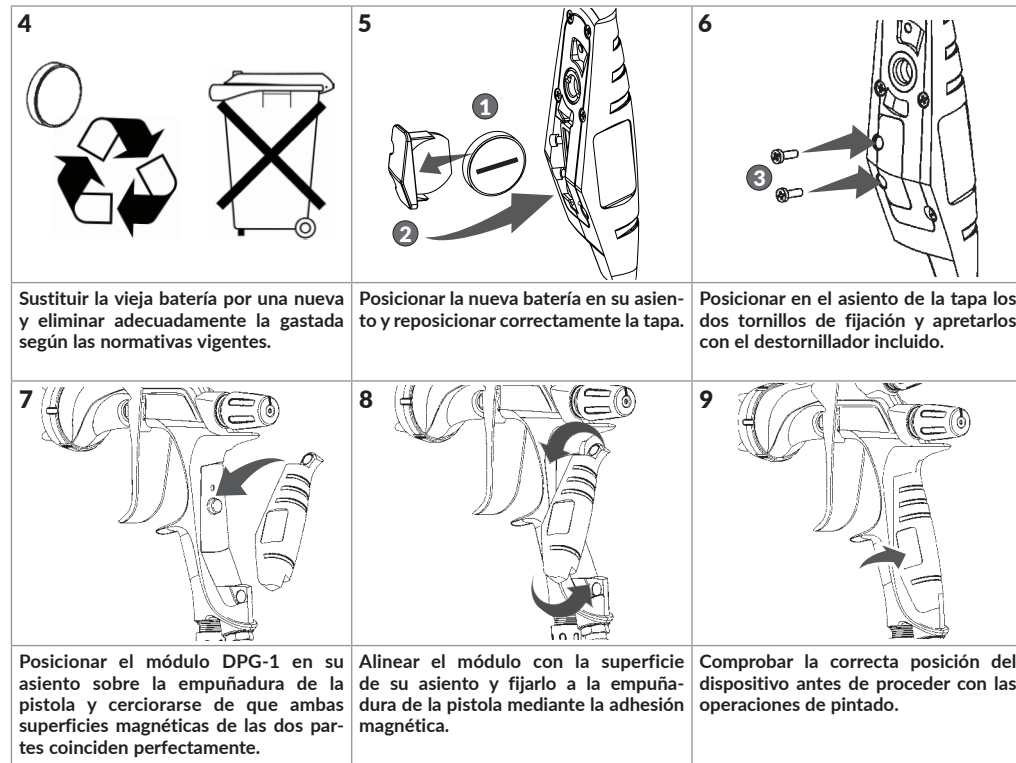

Sustituir la vieja batería por una nueva y eliminar adecuadamente la gastada según las normativas vigentes.

Posicionar la nueva batería en su asiento y reposicionar correctamente la tapa.

Posicionar en el asiento de la tapa los dos tornillos de fijación y apretarlos con el destornillador incluido.

Posicionar el módulo DPG-1 en su asiento sobre la empuñadura de la pistola y cerciorarse de que ambas superficies magnéticas de las dos partes coinciden perfectamente.

Alinear el módulo con la superficie de su asiento y fijarlo a la empuñadura de la pistola mediante la adhesión magnética.

Comprobar la correcta posición del dispositivo antes de proceder con las operaciones de pintado.

### 14. MANTENIMIENTO DE INSPECCIÓN



**¡ATENCIÓN!** ANTES DE PROCEDER CON CUALQUIER OPERACIÓN DE INSPECCIÓN Y MANTENIMIENTO, LEER SIEMPRE Y OBSERVAR FIELMENTE TODAS LAS INDICACIONES SOBRE LAS ADVERTENCIAS DE SEGURIDAD RECOGIDAS EN ESTE MANUAL.

NUNCA UTILICE OTROS COMPONENTES O PIEZAS DE RECAMBIO QUE NO SEAN ORIGINALES ANEST IWATA.

NUNCA DAÑE LOS ORIFICIOS DEL CASQUILLO AIRE, DEL PICO FLUIDO Y EL EXTREMO DE LA AGUJA.

NUNCA SUMERJA COMPLETAMENTE LA PISTOLA EN LÍQUIDOS COMO DISOLVENTES, DETERGENTE PARA LA LIMPIEZA U OTROS LÍQUIDOS AGRESIVOS.

### 15. PROCEDIMIENTOS DE LIMPIEZA



LOS PASOS DE LA PINTURA DEBERÁN LIMPIARSE A FONDO DESPUÉS DE CADA USO DE LA PISTOLA Y, EN ESPECIAL, DESPUÉS DE UTILIZAR PINTURAS BICOMPONENTE. UNA LIMPIEZA INCOMPLETA PODRÍA CAUSAR DEFECTOS EN LA FORMA DEL ABANICO.

NUNCA DEJE SUMERGIDO EL CASQUILLO AIRE (1) EN EL DETERGENTE DURANTE UN PERIODO PROLONGADO, TAMPOCO DURANTE LA LIMPIEZA.



NUNCA SUMERJA EL MÓDULO DEL MANÓMETRO DIGITAL DPG-1 EN ALGÚN LÍQUIDO, TAMPOCO DURANTE LA LIMPIEZA.

NUNCA UTILICE CEPILLOS METÁLICOS O PRODUCTOS ABRASIVOS PARA LIMPIAR LA PISTOLA.

DESMONTAR SIEMPRE EL MÓDULO DEL MANÓMETRO DIGITAL DESDE LA EMPUÑADURA DE LA PISTOLA ANTES DE PROCEDER CON LAS OPERACIONES DE LIMPIEZA Y ANTES DE INTRODUCIR LA PISTOLA EN EL LAVAPISTOLAS.



**16. PROCEDIMIENTO DE LIMPIEZA MANUAL**

1	Descargar siempre la presión del aire y de la pintura de la pistola, antes de proceder con las operaciones de limpieza de la pistola.	
2	Descargar la pintura residual de la pistola y de la taza por gravedad, vertiéndola en un recipiente adecuado.	
3	Verter el detergente en la taza por gravedad, dejarlo actuar unos segundos y realizar un lavado preliminar para eliminar cualquier exceso de pintura residual.	
4	Añojar el casquillo aire (1) 2 vueltas, para que la atomización del aire pueda efectuar un back flash del detergente en los pasos de pintura de la pistola. Tirar el gatillo y asegurarse de que el aire de atomización entre en la taza. Repetir la operación tantas veces como sea necesario. Limpiar los pasos de pintura y cada sección de la pistola utilizando el pincel incluido mojado en detergente compatible.	
5	Retirar el casquillo aire del cuerpo de la pistola y, si es necesario, sumergirlo en el detergente para ablandar los restos de pintura incrustados en los orificios de salida del aire. Una vez extraído del detergente, proceder a soplar en todos sus orificios aire comprimido eliminando así todos los restos de producto ablandado, después continuar con una limpieza agrida y profunda mediante una aguja de limpieza suave, evitando rayar las superficies de los orificios del casquillo aire.	
6	Tras haber secado todas las partes con un paño absorbente, y para garantizar el perfecto rendimiento de la pistola de pintura, es necesario lubricar todos los asientos de apretado y todas las zonas de fricción con el lubricante compatible incluido, y sobre todo después de cada limpieza realizada en el lavapistolas. Es importante comprobar que el lubricante utilizado no contiene componentes que pudieran deteriorar la calidad de la atomización (siliconas, etc.)	
 <b>ASEGURARSE DE QUE EL NIVEL DE PH DEL DETERGENTE NO SUPERA EL LÍMITE.</b> Nivel PH: 6.0 ~ 8.0 (pero solo durante la limpieza).		

**16.1 ADVERTENCIAS PARA LA LIMPIEZA DE LAS SUPERFICIES EXTERNAS DEL CUERPO DE LA PISTOLA**

	NO USE PRODUCTOS PARA EL DECAPADO DE LAS SUPERFICIES METÁLICAS.
	NO USE PRODUCTOS DECAPANTES O DESINCRUSTANTES.
NO USE PRODUCTOS QUÍMICOS CON ÁCIDOS EN LA COMPOSICIÓN QUÍMICA DE LA FICHA DE SEGURIDAD.	
NO USE DISOLVENTES, DILUYENTES O PRODUCTOS DE LIMPIEZA DERIVADOS DE OPERACIONES DE RECICLAJE DE PRODUCTOS QUÍMICOS USADOS.	
NUNCA DEJE LA PISTOLA A REMOJO EN SUSTANCIAS QUÍMICAS PARA LA LIMPIEZA O EL DESENGRASADO.	
USAR DISOLVENTES O DILUYENTES ANTINEBLA.	
SECAR O SOPLAR CON AIRE COMPRIMIDO LA PISTOLA PARA EVITAR DEJAR RESTOS DE PRODUCTOS DE LIMPIEZA QUE, CON EL PASO DEL TIEMPO, PUEDEN DAÑAR LA SUPERFICIE.	
ENJUAGAR SIEMPRE LA PISTOLA CON DISOLVENTE LIMPIO.	
NO LIMPIE NI ABRILLANTE LAS SUPERFICIES CON PRODUCTOS QUE PUEDEN DAÑAR MECÁNICAMENTE LAS SUPERFICIES COMO: PASTAS ABRASIVAS, CEPILLOS METÁLICOS, DISCOS DE ABRILLANTADO, ESPONJAS ABRASIVAS.	

**IMPORTANTE:** CONSULTAR LA FICHA DE SEGURIDAD DE LOS PRODUCTOS DE LIMPIEZA Y ASEGURARSE DE QUE LOS SIGUIENTES COMPUESTOS QUÍMICOS NO ESTÁN PRESENTES:

- DICLOROMETANO (PRESENTE EN ALGUNOS PRODUCTOS DE LAVADO)
- BIFLUORURO DE AMONIO
- AGUA OXIGENADA 130 vol.
- ÁCIDO NÍTRICO
- HEXACIANO FERRATO DE TRIPOTASIO

**17. ADVERTENCIAS DURANTE EL PROCEDIMIENTO DE LAVADO AUTOMÁTICO**

	CUANDO SE UTILIZA EL LAVAPISTOLAS AUTOMÁTICO, SEGUIR SIEMPRE LAS INSTRUCCIONES DEL MANUAL QUE LO ACOMPAÑA.
ANTES DE PROCEDER CON LAS OPERACIONES DE LIMPIEZA, ASEGURARSE DE HABER DESCARGADO TODO EL AIRE DE LOS PASOS DE AIRE DE LA PISTOLA.	
UTILIZAR SOLO DETERGENTES COMPATIBLES Y CREADOS EXCLUSIVAMENTE PARA SU LAVAPISTOLAS.	
ASEGURARSE DE SECAR SIEMPRE EL EQUIPO INMEDIATAMENTE DESPUÉS DE LA LIMPIEZA.	
CONECTAR CORRECTAMENTE A TIERRA EL SISTEMA LAVAPISTOLAS. EL USO DE DETERGENTES CON RESTOS DE PINTURA DE BASE ACUOSA PUEDE AUMENTAR EL NIVEL DE PH, SOBRE TODO DESPUÉS DE VARIOS LAVADOS. SE RUEGA SUSTITUIR REGULARMENTE EL DETERGENTE PARA GARANTIZAR SIEMPRE LAS MEJORES PRESTACIONES DEL SISTEMA.	

**17.1 PREPARACIÓN DE LA VERSIÓN DIGITAL PARA EL LAVADO AUTOMÁTICO DEL LAVAPISTOLAS**

Antes de introducir la pistola en el lavapistolas para el lavado automático, retirar el manómetro digital DPG-1 del cuerpo de la pistola y montar la protección del alfiler o la abrazadera de bloqueo del gatillo para sellar la puerta de lectura de la presión.

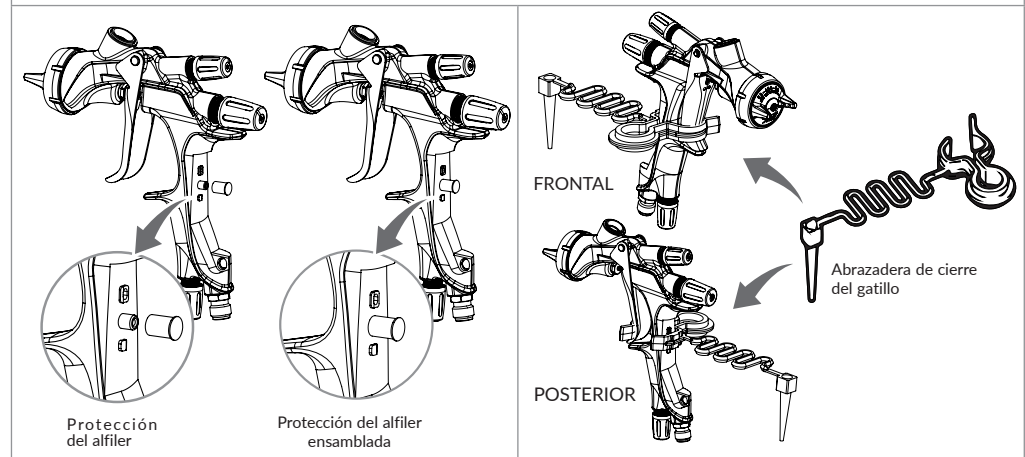

**18. PROCEDIMIENTO DE DESMONTAJE Y NUEVO MONTAJE**

**¡ATENCIÓN! ANTES DE DESMONTAR, LIMPIAR COMPLETAMENTE LOS PASOS DE LA PINTURA**

**A**

SET PICO FLUIDO (2): aflojar y desmontar el casquillo aire (1) y el pico fluido (2), mientras que la aguja (2-1) permanece tirada (pulsando el gatillo) para proteger su asiento. usar la llave incluida para desmontar el pico fluido. (Hexágono: 19 mm).

**¡ATENCIÓN! DURANTE EL NUEVO ENSAMBLAJE DEL PICO FLUIDO, FIJARLO EN LA POSICIÓN EN LA CUAL LA ORIENTACIÓN DE SUS FISURAS ESTÉ ALINEADA CON EL CUERPO DE LA PISTOLA A 90 °.**

**B**

SET AGUJA (2-1): DESMONTAR EL SET AGUJA SOLO CUANDO SEA ESTRICTAMENTE NECESARIO. Para desmontar la aguja, retirar la tuerca de regulación aguja, el muelle de la aguja (11) y el set de la aguja (2-1), extrayendo el muelle y el set de la aguja por detrás del set de la guía de regulación de la aguja (10) todavía montada en el cuerpo de la pistola.

MONTAJE DEL MUELLE AGUJA (11). Cuando se monta el muelle aguja (11) sobre la aguja (2-1), la parte de plástico (11-1) debería encontrarse en el lado opuesto respecto a la punta de la aguja. Si la punta de plástico se encontrase en el lado erróneo, la aguja podría no funcionar correctamente. La instalación incorrecta del muelle aguja (11) podría alterar la acción del gatillo dificultando la presión ejercida sobre este.

**C**

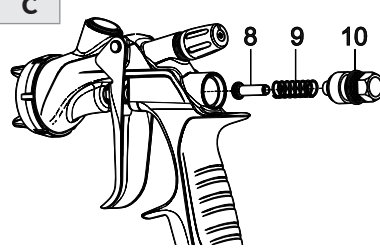

**DESMONTAJE SET VÁLVULA AIRE (8):** Para desmontar la válvula aire (8), aflojar el lado hexagonal de la guía regulación aguja (10), utilizando la llave universal incluida y retirando en secuencia, primero el muelle válvula aire (9) y después la válvula aire (8).

**MONTAJE SET VÁLVULA AIRE (8):** ensamblar la válvula aire (8), el muelle válvula aire (9) y la guía regulación aguja (10). Después, insertar la aguja (2-1) en la guía regulación aguja (10), introducir el ensamblaje en el cuerpo de la pistola y apretar de nuevo la guía regulación aguja (10).

**¡IMPORTANTE!** Si se intenta montar el muelle de la válvula aire (9) y la válvula aire (8) en el cuerpo de la pistola sin la aguja (2-1) ensamblada, la válvula aire no se montará correctamente y la junta de la guía de la aguja (10) se dañará.

**D**



**DESMONTAJE DEL VÁSTAGO VÁLVULA AIRE (14):** Para desmontar el vástago de la válvula aire (14), aflojar el asiento de la válvula de aire (7) utilizando la llave hexagonal de 10 mm (no incluida). **¡IMPORTANTE!** Antes de montarlo de nuevo, introducir el vástago válvula aire (14) en el asiento de la válvula aire (7)

**E**

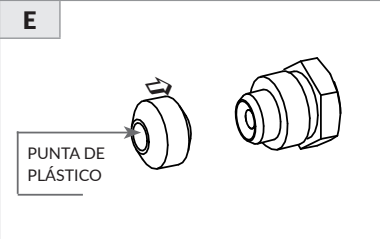

**SET JUNTA AGUJA (3):** La regulación del set junta aguja (3) siempre deberá realizarse con la aguja (2-1), montada del siguiente modo: cerrar manualmente con una rotación aproximada de 60 grados y después apretar con la llave adecuada. **¡ATENCIÓN!** Al desmontar el set junta aguja (3), asegurarse de no dejar la punta de plástico de la junta dentro del cuerpo de la pistola. Tras la sustitución del set junta aguja (3), regular siempre atentamente el set, manteniendo pulsado el gatillo y comprobando el movimiento fluido de la aguja. Un apretado excesivo del set junta aguja (3) podría impedir el movimiento de la aguja (2-1), con la consiguiente pérdida de pintura por el extremo del pico fluido (2).

**F**

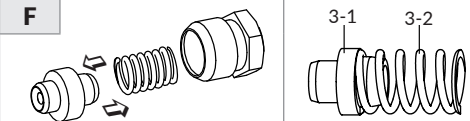

**SET JUNTA AGUJA AUTORREGULANTE** Opcional (93001410) **¡IMPORTANTE!** Antes de montar el set junta aguja autorregulante en su asiento, insertar la junta (3-1) en el muelle aguja (3-2).

**G**

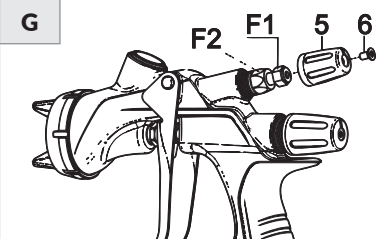

**REGULACIÓN ABANICO (5) Y/O LA REGULACIÓN DEL AIRE (15)** Para desmontar la regulación abanico (5) y/o la regulación del aire (15), antes de nada aflojar el tornillo avellanado T10 (6) y desmontar la tuerca de regulación (5) extrayéndola con cuidado como se muestra al lado. Después girar manualmente el sentido contrario a las agujas del reloj la tuerca hexagonal (F1) de la regulación, para abrirla completamente y aflojar con la correspondiente llave el lado hexagonal (F2) girándolo en sentido contrario a las agujas del reloj. **¡IMPORTANTE!** Antes de montar de nuevo la reg. del abanico y/o del aire, asegurarse de que estas operaciones se realizan siempre con la regulación completamente abierta.

**19. WS-400 & LS-400 VISTA EN DESPIECE**

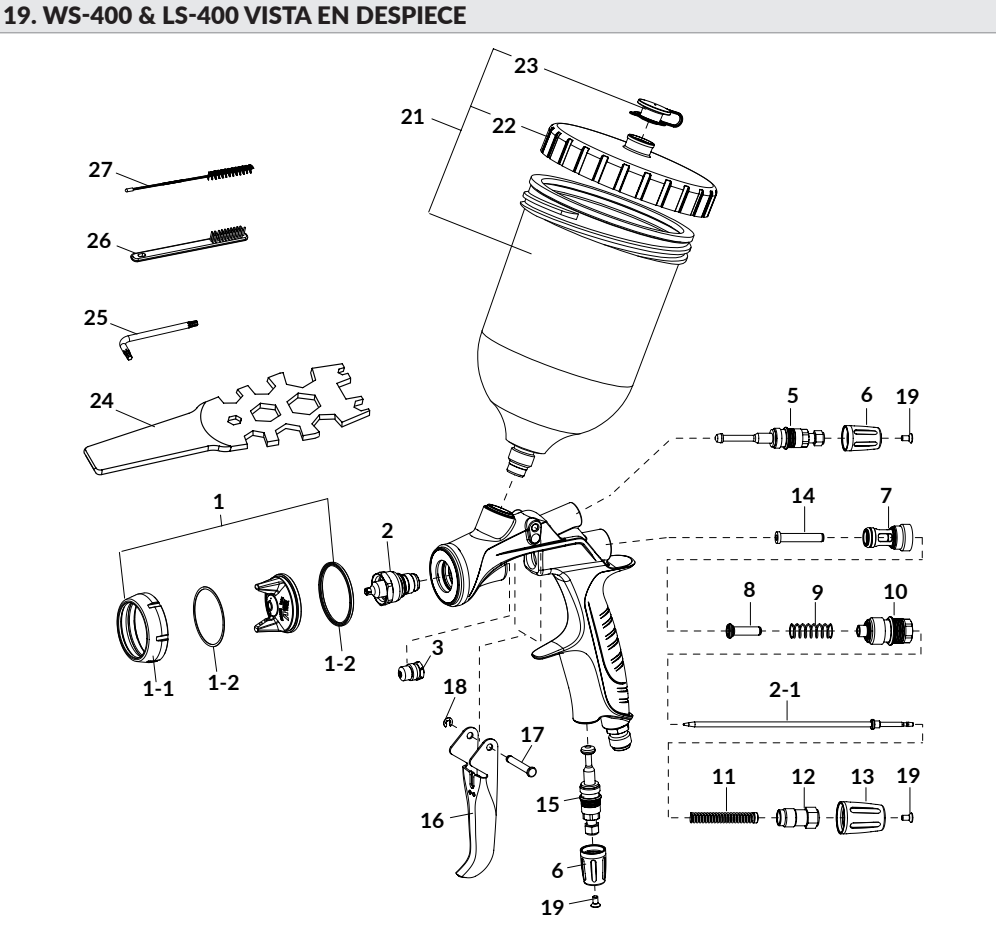

**RECAMBIOS ADICIONALES DE LA VERSIÓN CON MÓDULO DIGITAL**

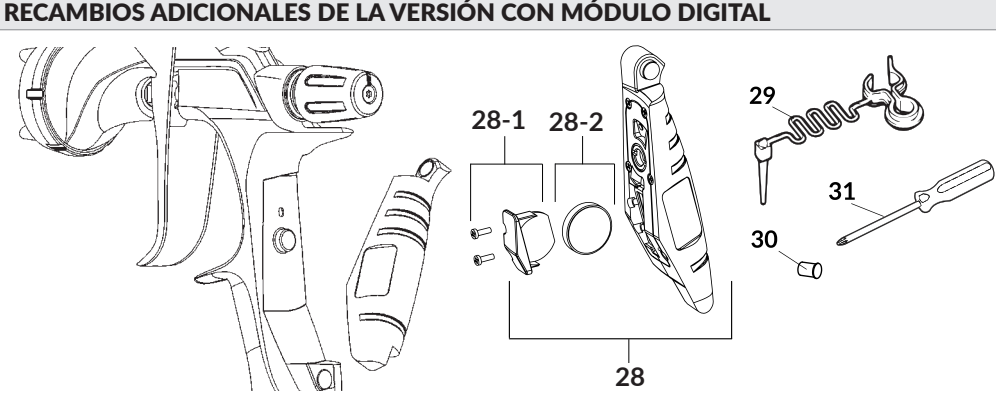







**19.1 LISTA DE LAS PIEZAS DE RECAMBIO**

CÓDIGO	DESCRIPCIÓN	CÓDIGO	DESCRIPCIÓN	
93008310	CASQUILLO AIRE 02-OBS	93505860	PASADOR GATILLO	
93009030	CASQUILLO AIRE 03	96612025	CIERRE E	
93018140	CASQUILLO AIRE 03-BF	93512741	TORNILLO AVELLANADO (T10)	
93008030	CASQUILLO AIRE 06	14019100	PC-G600P-2 TAZA DE GRAVEDAD	
93008330	ABRAZADERA	94011220	TAPA	
93009050	CASQUILLO	94011230	ANTIGOTEÓ	
93008060	AIRE	930171A0	LLAVE DE MONTAJE	
93018310	JUNTAS CASQUILLO AIRE (2 pz.)	03506480K	LLAVE ALLEN (T10) (3 piezas)	
93008930		W2COM6163	CEPILLO (5 piezas)	
93008340		W2COM6162	PINCEL Ø10mm (5 piezas)	
93008990		930113A0	MANÓMETRO DIGITAL DPG-1 (Bar)	
93018150		930114A0	(Repuestos y asiento de la (PSI) 28	
93021390		930115A0	batería incluidos) (Mpa)	
93009140		930325A0	ASIENTO de la BATERÍA 28-1	
93009060		930083A0	BATERÍA 28-2	
93009160		930357A0	ABRAZADERA DE BLOQUEO DEL GATILLO 29	
93009180		930366A0	PROTECCIÓN DEL ALFILER (5 piezas) 30	
93008160		960024A0	DESTORNILLADOR 31	
93008070		<p><b>⚠ EN LA FASE DE PEDIDO SE RUEGA SIEMPRE ESPECIFICAR el modelo de la pistola, el nombre del recambio con la referencia numérica, la sigla del casquillo aire, del pico fluido y de la aguja.</b></p> <p>• LAS PARTES MARCADAS SON LAS SUJETAS A DESGASTE.</p> <p>* PARA DESMONTAR EL ASIENTO DE LA VÁLVULA AIRE, pos.7, UTILIZAR UNA LLAVE ALLEN DE 10 mm. (Tipo sin punta esférica).</p>		
93008180				
93008200				
93008230				
93008250				
93008270				
93008290				
93810620	JUNTA AGUJA			3
93008420	REGULACIÓN ABANICO			5
93008140	TUERCA DE			6
93009120	REGULACIÓN			
93008820	ABANICO			
93001640	ASIENTO VÁLVULA AIRE			7
93001690	VÁLVULA AIRE			8
93001700	MUELLE VÁLVULA AIRE			9
93008840	GUÍA REGULACIÓN AGUJA	10		
93002820	MUELLE AGUJA	11		
93505823	REGULACIÓN AGUJA	12		
93008150	TUERCA DE	13		
93009130	REGULACIÓN			
93008860	AGUJA			
93001790	VÁSTAGO VÁLVULA AIRE	14		
93008872	REGULACIÓN DE AIRE	15		
93008890	GATILLO	16		

**19-2 COMBINACIONES - SET PICO FLUIDO + AGUJA Y SET CASQUILLO AIRE**

MODELO	SET PICO FLUIDO + AGUJA		SET CASQUILLO AIRE	
	CÓDIGO	SIGLA PICO FLUIDO	CÓDIGO	SIGLA CASQUILLO AIRE
<b>WS-400 BASE</b>				
WS-400-OBS.0	93008930	OBS-0	93008310	WS-400-02-OBS
WS-400-OBS	93008340	OBS		
WS-400-OBS.1	93008990	OBS+1		
WS-400-BFS	93018150	BF-S	93018140	WS-400-03-BF
WS-400-BF40	93021390	BF-40		
<b>WS-400 CLEAR</b>				
WS-400-12H03	93009140	12 HD	93009030	WS-400-03
Ws-400-13H03	93009060	13 HD		
Ws-400-14H03	93009160	14 HD		
Ws-400-15H03	93009180	15 HD		
<b>LS-400 ET</b>				
LS-400-1206	93008160	12 ET	93008030	LS-400-06
LS-400-1306	93008070	13 ET		
LS-400-1406	93008180	14 ET		
LS-400-1506	93008200	15 ET		
<b>LS-400 ETS</b>				
LS-400-12S06	93008230	12 ETS	93008030	LS-400-06
LS-400-13S06	93008250	13 ETS		
LS-400-14S06	93008270	14 ETS		
LS-400-15S06	93008290	15 ETS		

## 20. GUÍA PARA LA RESOLUCIÓN DE PROBLEMAS

PROBLEMA	SOLUCIÓN	
<b>NO SALE PINTURA</b>		
	Regulación aguja (13) no suficientemente abierta.	Examinar y regular.
	Orificio pico fluido (2) obstruido.	Examinar y limpiar.
	Restos de pintura incrustada entre la aguja (2-1) y la junta aguja (3).	Examinar y limpiar.
	Filtro pintura obstruido.	Examinar y limpiar.
Antigoteo obstruido.	Examinar y limpiar.	
<b>ATOMIZACIÓN INTERMITENTE</b>		
	Fuga de aire por el pico fluido (2).	Examinar, limpiar o sustituir.
	Fuga de aire por la junta aguja (3).	Apretar.
	Fuga de aire por el racor de la taza.	Apretar.
	Incrustaciones en el interior del casquillo aire (1).	Limpiar.
<b>DEFECTOS DEL ABANICO</b>		
	Pico fluido (2) o casquillo aire (1) tienen incrustaciones de pintura.	Limpiar a fondo.
	Pico fluido (2) o casquillo aire (1) dañados.	Sustituir si están dañados.
	Pico fluido (2) flojo.	Apretar.
	Viscosidad de la pintura demasiado elevada o demasiado baja.	Diluir la pintura o aumentar la viscosidad.
	Caudal de la pintura demasiado elevado o demasiado bajo.	Registrar la regulación aguja (13), para reducir o aumentar el caudal.
<b>PÉRDIDAS DE PINTURA</b>		
	Pico fluido (2), set aguja (2-1) o cuerpo pistola incrustados, dañados o gastados en su asiento.	Examinar, limpiar o sustituir.
	Restos de pintura en el casquillo aire (1).	Limpiar.
	Tuerca regulación aguja floja (13).	Regular.
	Muelle aguja (11) gastado.	Sustituir.
	Pico fluido (2) flojo.	Apretar.
	Junta aguja (3) tiene incrustaciones de pintura, está floja, demasiado estrecha o gastada.	Regular, limpiar o sustituir.
<b>FUGA DE AIRE POR EL CASQUILLO AIRE</b>		
	Válvula aire (8), asiento válvula aire (7), muelle válvula aire (9) sucios o dañados.	Limpiar o sustituir.
	La junta tórica (7-1) del asiento válvula aire (7) está dañada.	Sustituir.
<b>EL MANÓMETRO DIGITAL NO FUNCIONA</b>		
	El visor no indica ningún valor de presión.	Sustituir la batería.
	El valor de la presión indicada en el visor no es correcto.	Retirar e insertar de nuevo la batería para la calibración automática.

### 20.1 INSPECCIONES Y SUSTITUCIONES ESTÁNDAR

PARTES A EXAMINAR	PARTES A SUSTITUIR
Cada orificio de paso del casquillo aire (1) y del pico fluido (2).	Sustituir el casquillo aire y el pico fluido si están aplastados o deformados.
Juntas y junta tórica.	Sustituir si están dañadas o deformadas.
Fugas por las secciones de los asientos entre el pico fluido y (2) y la aguja (2-1).	Sustituir si las pérdidas no se detienen después de haber limpiado completamente el set pico fluido (2) y el set aguja (2-1). Si solo se sustituye el pico fluido (2) y la aguja (2-1), comprobar el correcto acoplamiento de ambos y asegurarse de que no hay posibles pérdidas.

## DESCRIÇÃO DO PRODUTO

As pistolas de vaporização ANEST IWATA são ferramentas concebidas de acordo com as mais inovadoras Tecnologias de Pintura por Spray para a atomização e aplicação de todos os tipos de tinta, a ar comprimido. Os diferentes modelos da Série Premium WS-400 e LS-400 Séries2, satisfazem plenamente as necessidades de todas as aplicações incluídas no setor automotivo.

### 1. INFORMAÇÕES IMPORTANTES



Este manual é parte integrante da pistola de gravidade e deve ser lido atentamente antes de se proceder com qualquer operação que compreenda a entrada em serviço e a manutenção da pistola, inclusive sua manipulação. Este manual deve ser conservado em um local seguro para eventuais consultas futuras. Assegure-se de sempre seguir as advertências e as precauções contidas neste manual de instruções. Caso contrário, pode-se verificar a expulsão da tinta, com consequentes danos físicos causados pelos solventes orgânicos.

### 2. SÍMBOLOS DE SEGURANÇA

**SIGA SEMPRE AS ADVERTÊNCIAS E PRECAUÇÕES CONTIDAS NESTE MANUAL DE INSTRUÇÕES SÍMBOLO**

SÍMBOLO	ADVERTÊNCIAS	NÍVEL DE PERIGO	CONSEQUÊNCIAS
	ADVERTÊNCIAS	SITUAÇÃO	SÉRIOS RISCOS PARA A SAÚDE E A VIDA
	ATENÇÃO	POTENCIALMENTE	RISCOS MODERADOS
	IMPORTANTE	PERIGOSA	DANOS MATERIAIS

### 3. CONFORMIDADE COM AS NORMAS RELATIVAS ÀS PISTOLAS PARA PINTURA

As pistolas para pintura ANEST IWATA estão em conformidade com a Diretiva 2014/34/UE relativa aos aparelhos e sistemas de proteção destinados ao uso em atmosferas potencialmente explosivas.

MARCAÇÃO COMPLETA DE CONFORMIDADE:	<b>UK CA CE II 2 G Ex h IIB T6 Gb X +5°C ≤ Ta ≤ + 40°C</b>
MARCAÇÃO ABREVIADA PRESENTE NA PISTOLA:	<b>UK CA CE II 2 G Ex h X</b>

### 4. CONFORMIDADE DO MANÔMETRO DE PRESSÃO DIGITAL DPG-1 COM AS NORMAS

O MANÔMETRO DE PRESSÃO DIGITAL DPG-1 foi desenvolvido, projetado e produzido em conformidade com a Diretiva 2014/34/UE relativa aos aparelhos e sistemas de proteção destinados ao uso em atmosferas potencialmente explosivas.

Foi classificado de acordo com:

**CE 2809 Ex II 2 G Ex ib IIB T4 Gb +5°C ≤ Ta ≤ + 40°C**  
 Cert. No: FM19ATEX0002X  
**UK CA 1725 Ex II 2 G Ex ib IIB T4 Gb +5°C ≤ Ta ≤ + 40°C**  
 Cert. No: FM21UKEX0097X

  
 I.S. CL I, DIV 1, GPS CD.  
 I.S. CL I, ZN 1, AEx/Ex ib IIB T4  
 Cert. No USA: FM19US0006X - Canada: FM19CA0003X

  
**Ex ib IIB T4 Gb**  
 Cert. No: IECEX FMG 19.0024X

### 5. ESPECIFICAÇÕES TÉCNICAS

Pressão máx. de exercício:	10.0 bar (145 PSI)	Junção de ar:	G1/4" M
<b>WS-400</b> Pressão máx. em conformidade:	2.0 bar (29 PSI)	Junção do material:	G1/4" F
<b>LS-400</b> Pressão máx. HVLP:	1.8 bar (26 PSI)	<b>ESPECIFICAÇÕES DO MANÔMETRO DE PRESSÃO DIGITAL</b>	
Peso do modelo não digital:	464 g (1.02 lbs)	Bateria de lítio:	SONY ou MURATA CR1632
Peso do modelo digital:	471 g (1.04 lbs)	Tensão nominal:	3 Volt
Nível de ruído (LAeqT)*:	83.5 dB(A)	Capacidade estimada:	140 mAh
*Ponto de medição: 1 m atrás da pistola, 1,6 m de altura.			
Intervalo máx. de temperatura:	Ambiente 5 ~ 40 °C / Ar-Fluido 5 ~ 43 °C		



**6. DADOS TÉCNICOS**

MODELOS	Bico do produto (mm)	Sigla do espalhador	Pressão de atomização* bar (PSI/Mpa)	Pressão do ar interno ao espalhador bar (PSI/Mpa)	Consumo de ar l/min (cfm)	Fluxo de fluido ml/min	Largura do leque** mm (in)
<b>WS-400 BASE</b>							
WS-400-OBS.0	OBS-0	WS-400-02-OBS	2.0 (29 / 0.20)	-	370 (13.1)	210	255 (10.0)
WS-400-OBS	OBS					215	255 (10.0)
WS-400-OBS.1	OBS+1					235	260 (10.2)
WS-400-BFS	BF-S	WS-400-03-BF			390 (13.7)	245	250 (9.8)
WS-400-BF40	BF-40					255	260 (10.2)
<b>WS-400 CLEAR</b>							
WS-400-12H03	12 HD	WS-400-03	2.0 (29 / 0.20)	-	370 (13.1)	220	245 (9.6)
WS-400-13H03	13 HD					245	250 (9.8)
WS-400-14H03	14 HD					260	255 (10.0)
WS-400-15H03	15 HD					280	260 (10.2)
<b>LS-400 ET</b>							
LS-400-1206	12 ET	LS-400-06	1.8 (26 / 0.18)	0.7 (10 / 0.07)	400 (14.1)	165	230 (9.1)
LS-400-1306	13 ET					175	235 (9.3)
LS-400-1406	14 ET					185	240 (9.4)
LS-400-1506	15ET					190	245 (9.6)
<b>LS-400 ETS</b>							
LS-400-12S06	12 ETS	LS-400-06	1.8 (26 / 0.18)	0.7 (10 / 0.07)	420 (14.8)	160	200 (7.9)
LS-400-13S06	13 ETS					170	205 (8.1)
LS-400-14S06	14 ETS					185	210 (8.3)
LS-400-15S06	15 ETS					195	215 (8.5)

\*Por "pressão do ar de atomização", entende-se a pressão do ar na entrada da pistola, quando o gatilho é premido e o ar flui.

\*\*Distância de pintura a 150 mm



**7. VERIFICAÇÃO DO PRODUTO**

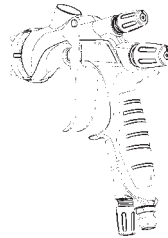
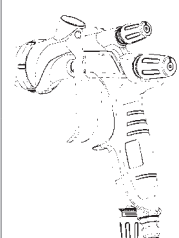



 AO RECEBER A PISTOLA APÓS A COMPRA, ASSEGURE-SE DE QUE O PRODUTO RECEBIDO ESTÁ EM CONFORMIDADE COM A ENCOMENDA E QUE NÃO FOI DANIFICADO DURANTE O TRANSPORTE OU O ARMAZENAMENTO. VERIFIQUE AINDA SE TODOS OS MATERIAIS A SEGUIR ESTÃO CONTIDOS NO INTERIOR DA CAIXA.

PISTOLA PADRÃO _ Conjunto inclui		VERSÃO COM MANÔMETRO DE PRESSÃO DIGITAL DPG-1 _ Conjunto inclui		
	Chave allen		Chave allen	Chave de fenda
	Escova		Escova	Clipe de travamento Proteção do pino
Chave universal	Escovinha Ø10 mm	Chave universal	Escovinha Ø10 mm	Manual de instruções
Manual de instruções				

**IMPORTANTE:** para proceder corretamente com a instalação ou a substituição da bateria, é importante seguir rigorosamente as instruções dadas na SEÇÃO 13.

**8. ADVERTÊNCIAS DE SEGURANÇA**

ADVERTÊNCIAS	RISCOS DE INCÊNDIO E EXPLOSÃO
	É RIGOROSAMENTE PROIBIDA A PRESENÇA DE CHAMAS LIVRES E A PRODUÇÃO DE FAÍSCAS. As tintas podem ser altamente inflamáveis e, portanto, causar graves incêndios. Evite qualquer ação que possa provocar incêndios, como fumar, gerar faíscas ou utilizar equipamentos elétricos não adequados.
	FAÇA A LIGAÇÃO À TERRA CORRETA DA PISTOLA PARA PINTURA UTILIZANDO UMA TUBAGEM DE AR CONDUTORA. RESISTÊNCIA ELÉTRICA: < 1MΩ. VERIFIQUE SEMPRE a ligação correta da pistola à terra. Uma ligação à terra inadequada ou insuficiente pode causar incêndios ou explosões devido a faíscas produzidas pela eletricidade estática.
	NUNCA UTILIZE SOLVENTES HIDROCARBONETOS HALOGENADOS, que podem causar danos e derretimentos nas peças em alumínio do corpo da pistola devido a reações químicas. SOLVENTES INCOMPATÍVEIS: cloreto de metila, diclorometano, 1,2-dicloroetano, tetracloreto de carbono, tricloroetileno, 1,1,1-tricloroetano. ASSEGURE-SE DE QUE TODOS OS MATERIAIS E SOLVENTES SEJAM COMPATÍVEIS COM AS PEÇAS DA PISTOLA.

ADVERTÊNCIAS	RISCOS PARA A SAÚDE E PROTEÇÕES PARA O CORPO
	SEMPRE UTILIZE A PISTOLA PARA PINTURA EM AMBIENTES BEM-VENTILADOS OU NA CABINA DE PINTURA. Uma ventilação inadequada ou insuficiente pode provocar uma intoxicação por solventes orgânicos ou causar incêndios. Caso se apresente qualquer distúrbio físico durante as fases de trabalho, consulte um médico imediatamente.
 	USE SEMPRE EQUIPAMENTOS DE PROTEÇÃO (ÓCULOS DE PROTEÇÃO, MÁSCARA, LUVAS). Do contrário, os produtos para a limpeza podem provocar inflamação nos olhos e na pele. Caso se verifique ainda o mais leve risco de lesão física para os olhos ou a pele, consulte um médico imediatamente.
 	O nível de ruído da pistola para pintura ANEST IWATA não excede o valor de pressão acústica ponderada A de 85 dB (A) relativa ao risco de exposição diária ao ruído. O uso de proteções individuais para a audição é, no entanto, sempre aconselhado, pois as condições de utilização e a influência de outros ruídos presentes na área de trabalho podem aumentar seu valor médio permitido.

O uso constante da pistola de pintura com uma pressão manual prolongada do seu gatilho pode provocar a síndrome do túnel do carpo. EM CASO DE FADIGA NAS MÃOS, SUSPENDA AS OPERAÇÕES DE PINTURA POR UMA BREVE PAUSA.

ADVERTÊNCIAS	RISCOS DE USO IMPRÓPRIO
	NUNCA SUPERE A PRESSÃO MÁXIMA OU A TEMPERATURA MÁXIMA DE EXERCÍCIO. Uma utilização a uma pressão superior à pressão máxima pode levar à explosão da pistola, causando graves danos.
	SEMPRE DESCARREGUE A PRESSÃO DO AR E DA TINTA ANTES DAS OPERAÇÕES DE LIMPEZA, DESMONTAGEM OU MANUTENÇÃO DA PISTOLA. Do contrário, a pressão residual pode provocar lesões físicas causadas por operações incorretas ou pela dispersão dos líquidos utilizados para a limpeza. Para descarregar a pressão, primeiramente corte a alimentação de ar comprimido e de material; em seguida, prima o gatilho apontando a atomização da pistola para uma direção segura.
	NUNCA APONTE A PISTOLA PARA O CORPO DE PESSOAS OU ANIMAIS.
	A EXTREMIDADE DA AGULHA É CORTANTE. Para não correr o risco de ferimentos, evite tocar sua extremidade durante as operações de manutenção.
	NUNCA UTILIZE A PISTOLA PARA BORRIFAR GÊNEROS ALIMENTARES OU MEDICAMENTOS. Do contrário, a mistura de substâncias estranhas pode causar a corrosão das passagens da tinta, com consequentes danos à pistola e riscos à saúde.
	SEMPRE DESMONTE O MÓDULO DO MANÔMETRO DE PRESSÃO DIGITAL DA EMPUNHADURA DA PISTOLA ANTES DA LIMPEZA OU DA MANUTENÇÃO.
	NUNCA MODIFIQUE A PISTOLA OU O MANÔMETRO DE PRESSÃO DIGITAL DPG-1. Do contrário, pode-se verificar um mau funcionamento ou, em casos extremos, uma explosão.

ADVERTÊNCIAS	OUTRAS PRECAUÇÕES
	EM CASO DE MAU FUNCIONAMENTO, SUSPENDA IMEDIATAMENTE AS OPERAÇÕES DE PINTURA PARA PROCURAR A AVARIA. Não utilize o equipamento novamente enquanto o problema não for resolvido.

ADVERTÊNCIAS	OUTRAS PRECAUÇÕES
	NUNCA TENTE DESMONTAR, MODIFICAR OU REPARAR O MÓDULO DIGITAL DPG-1. Em caso de avaria ou mau funcionamento, entre em contato exclusivamente com o Serviço de Assistência Técnica da ANEST IWATA.
NUNCA ENTRE NAS ÁREAS DE TRABALHO DOS EQUIPAMENTOS (como robôs, reciprocadores etc.) ENQUANTO ELAS NÃO TIVEREM SIDO DESATIVADAS. Do contrário, o contato com os maquinários em funcionamento pode causar incêndios e ferimentos.	
UTILIZE SEMPRE UM DETERGENTE NEUTRO: cujo valor de pH se encontre entre 6 e 8, para evitar eventuais riscos de corrosão dos materiais que compõem o produto.	
NUNCA UTILIZE OUTROS COMPONENTES OU PEÇAS DE REPOSIÇÃO NÃO ORIGINAIS DA ANEST IWATA.	

9. LIGAÇÃO	
<b>ATENÇÃO</b>	PARA ALIMENTAR A PISTOLA, UTILIZE SEMPRE AR FILTRADO E SECO. ACONSELHA-SE O USO DE UM FILTRO COM DESCARGA AUTOMÁTICA DE CONDENSADO E SECADOR.
	AO UTILIZAR A PISTOLA PELA PRIMEIRA VEZ APÓS A COMPRA, LIMPE AS PASSAGENS DO MATERIAL BORRIFANDO UM DETERGENTE COMPATÍVEL PARA REMOVER O ÓLEO ANTIFERRUGEM.

- ENCAIXE FIRMEMENTE O COPO DA GRAVIDADE NA PISTOLA, PARA EVITAR QUE SEU DESEN-CAIXE REPENTINO DURANTE AS OPERAÇÕES DE PINTURA POSSA PROVOCAR FERIMENTOS GRAVES.
1. Limpe as passagens de tinta da pistola com um detergente compatível.
  2. Encaixe firmemente a tubagem de alimentação do ar à junção de ar G1/4".
  3. Encaixe firmemente o copo de gravidade à junção da tinta G1/4".
  4. Encha o copo com a tinta previamente preparada, verifique a vaporização e regule a saída da tinta e a largura do leque.

10. COMO REGULAR E OPERAR	
<b>WS-400</b>	A pressão do ar sugerida é de 2.0 bar (29 PSI) ou menos.
<b>LS-400</b>	Para obter a pressão do ar aconselhada de 0.7 bar (10 PSI) dentro do espalhador, primeiro abra por completo o regulador do leque. Em seguida, apertando o gatilho, configure a pressão do ar na porta de entrada a 1.8 bar (26 PSI).

REGULADOR DO LEQUE	REGULADOR DA SAÍDA DE MATERIAL	REGULADOR DO MANÔMETRO DE PRESSÃO DIGITAL
		VISOR do Manômetro de Pressão Digital
		VÁLVULA DE AR Gire para regular

10.1 INFORMAÇÕES SOBRE O DISPLAY DO MEDIDOR DIGITAL DPG-1		
<b>Informações sobre o display do medidor digital dpG-1</b>	<b>OPERAÇÃO:</b> A pistola Série 2 está pronta para uso quando chega. O DPG-1 está em modo de espera aguardando a pressão de entrada. Assim que a pressão de entrada for superior a 0,5 bar, o DPG-1 é acionado e começa a indicar a pressão.	<b>INDICAÇÃO DE SOBREPRESSÃO:</b> Para ajustar o DPG-1, aperte o gatilho e gire o botão de ajuste de ar. Se a pressão exceder 6,0 bar, o visor indicará HI e passará para o modo de espera.
Bar:		
PSI:	<b>INDICAÇÃO DE BAIXA PRESSÃO:</b> Se a pressão cair abaixo de 0,5 bar o display indicará LO, desligará e entrará no modo stand-by.	<b>BATERIA FRACA:</b> Quando a bateria estiver fraca, o símbolo de bateria fraca aparecerá no visor.
MPa:		

10.2 COMO REGULAR	
	A viscosidade aconselhada da tinta varia de acordo com as propriedades e as condições da tinta. Recomenda-se 14 a 25 seg./Copo Ford #4.
	Calibre a distância de pintura, se possível, em um espaço restrito dentro de 100~250 mm (3.9~9.8 pol.).
	A pistola deve ser mantida sempre perpendicular à superfície da peça a ser trabalhada. Além disso, a pistola deve sempre operar por linhas horizontais. Eventuais deslocamentos da pistola podem provocar uma não-uniformidade da superfície tratada.

11. PRECAUÇÕES DE SEGURANÇA DURANTE A LIGAÇÃO DO MANÔMETRO DE PRESSÃO DIGITAL DPG-1	
<b>ADVERTÊNCIAS</b>	PARA EVITAR QUALQUER RISCO DE DANIFICAR PERMANENTEMENTE O MÓDULO DPG-1, NUNCA TENTE REMOVER OU DESCONECTÁ-LO ENQUANTO A PISTOLA ESTIVER SOB PRESSÃO.
	UTILIZE APENAS E EXCLUSIVAMENTE BATERIAS DE LÍTIO SONY OU MURATA CR1632.
	EVITE QUALQUER SITUAÇÃO QUE POSSA EXPOR A BATERIA A UM CURTO-CIRCUITO.

### 12. PROCEDIMENTO DE DESMONTAGEM DO MÓDULO DIGITAL DPG-1

1	2	3
	<b>EXECUTE O PROCEDIMENTO DE REMONTAGEM NA ORDEM INVERSA</b>	

### 13. COMO SUBSTITUIR A BATERIA DO MANÔMETRO DE PRESSÃO DIGITAL DPG-1

**IMPORTANTE: USE EXCLUSIVAMENTE A CHAVE DE FENDA FORNECIDA COM A PISTOLA PARA SOLTAR OS DOIS PARAFUSOS DA TAMPA DO ALOJAMENTO DA BATERIA.**

1	2	3
<b>IMPORTANTE: PARA REMOVER A BATERIA DO MANÔMETRO DE PRESSÃO DIGITAL, NÃO DESMONTE NENHUM OUTRO COMPONENTE ALÉM DA TAMPA DO SEU ALOJAMENTO, CONFORME MOSTRADO NA FIGURA ACIMA.</b>	Remova os dois parafusos da tampa do alojamento da bateria.	Extraia, na ordem, primeiro a tampa do alojamento, e depois a bateria descarregada a ser substituída.

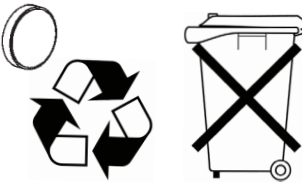
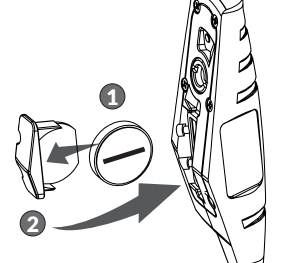
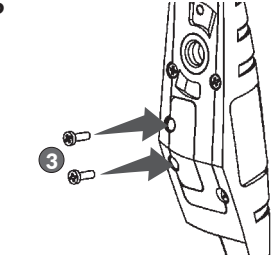
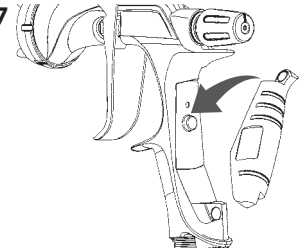
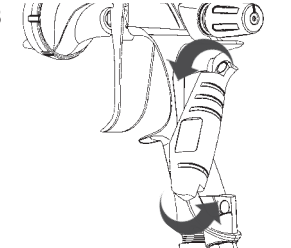
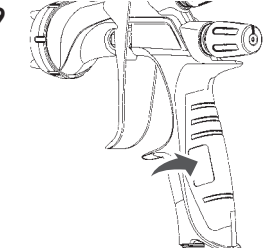
<p>4</p> 	<p>5</p> 	<p>6</p> 
<p>Substitua a bateria velha por uma nova e descarte adequadamente a bateria descarregada de acordo com as normativas em vigor.</p>	<p>Posicione a nova bateria no alojamento e reposicione corretamente a tampa.</p>	<p>Posicione os dois parafusos de fixação na tampa e aperte-os com a chave de fenda fornecida.</p>
<p>7</p> 	<p>8</p> 	<p>9</p> 
<p>Posicione o módulo DPG-1 na sua posição na empunhadura da pistola e assegure-se de que ambas as superfícies magnéticas das duas partes se encaixem perfeitamente.</p>	<p>Alinhe o módulo com a superfície da posição correta e fixe-o na empunhadura da pistola fazendo-o aderir magneticamente.</p>	<p>Verifique o posicionamento correto do dispositivo antes de proceder com as operações de pintura.</p>

#### 14. MANUTENÇÃO E INSPEÇÃO



**ATENÇÃO! ANTES DE REALIZAR QUALQUER OPERAÇÃO DE INSPEÇÃO E MANUTENÇÃO, SEMPRE LEIA E OBSERVE RIGOROSAMENTE TODAS AS INDICAÇÕES SOBRE AS ADVERTÊNCIAS DE SEGURANÇA CONTIDAS NESTE MANUAL.**

NUNCA UTILIZE OUTROS COMPONENTES OU PEÇAS DE REPOSIÇÃO NÃO ORIGINAIS DA ANEST IWATA.

NUNCA DANIFIQUE OS FUROS DO ESPALHADOR, DO BICO DO PRODUTO E A EXTREMIDADE DA AGULHA.

NUNCA MERGULHE COMPLETAMENTE A PISTOLA EM LÍQUIDOS COMO SOLVENTES, DETERGENTES PARA LIMPEZA OU OUTROS LÍQUIDOS AGRESSIVOS

#### 15. PROCEDIMENTO DE LIMPEZA



AS PASSAGENS DA TINTA DEVEM SER CUIDADOSAMENTE LIMPAS APÓS CADA USO DA PISTOLA E, EM PARTICULAR, APÓS O USO DE TINTAS BICOMPONENTES. UMA LIMPEZA INCOMPLETA PODE CAUSAR DEFEITOS NA FORMA DO LEQUE.

NUNCA DEIXE O ESPALHADOR (1) IMERSO NO DETERGENTE POR UM PERÍODO PROLONGADO, INCLUSIVE DURANTE A LIMPEZA.

NUNCA MERGULHE O MÓDULO DO MANÔMETRO DE PRESSÃO DIGITAL DPG-1 EM NENHUM LÍQUIDO, INCLUSIVE DURANTE A LIMPEZA.

NUNCA UTILIZE ESCOVAS METÁLICAS OU PRODUTOS ABRASIVOS PARA A LIMPEZA DA PISTOLA.

SEMPRE DESMONTE O MÓDULO DO MANÔMETRO DE PRESSÃO DIGITAL DA EMPUNHADURA DA PISTOLA ANTES DE EXECUTAR OPERAÇÕES DE LIMPEZA E DE INTRODUIZIR A PISTOLA NO LAVA-PISTOLAS.

#### 16. PROCEDIMENTO DE LIMPEZA MANUAL

<p>1</p> <p>Sempre descarregue a pressão do ar e da tinta da pistola antes de proceder com as operações de limpeza da pistola.</p>	
<p>2</p> <p>Descarregue a tinta residual da pistola e do copo de gravidade, despejando-a em um recipiente adequado.</p>	
<p>3</p> <p>Despeje o detergente no copo de gravidade, deixe-o agir por alguns segundos e faça uma lavagem preliminar para eliminar eventuais excessos de tinta residual.</p>	
<p>4</p> <p>Solte o espalhador (1) em 2 giros, para permitir que a atomização do ar faça o back flash do detergente nas passagens de tinta da pistola. Aperte o gatilho e assegure-se de que o ar de atomização entre no copo. Repita a operação quantas vezes for necessário. Limpe as passagens da tinta e todas as seções da pistola utilizando o pincel fornecido embebido com um detergente compatível.</p>	
<p>5</p> <p>Remova o espalhador do corpo da pistola e, se necessário, mergulhe-o no detergente para amolecer os resíduos de tinta incrustados nos furos de saída do ar. Uma vez retirado do detergente, insufla todos os furos com ar comprimido, eliminando, assim, todos os resíduos de produto amolecidos; em seguida, prossiga com uma limpeza cuidadosa e delicada usando uma agulha de limpeza macia, evitando riscar as superfícies dos furos do espalhador.</p>	
<p>6</p> <p>Após secar todas as peças com um pano absorvente, e para garantir o rendimento perfeito da pistola de pintura, é necessário lubrificar todos os pontos de aperto e todas as zonas de atrito com o lubrificante compatível incluso e, sobretudo, após cada limpeza executada no lava-pistola. É importante verificar se o lubrificante utilizado não contém componentes que possam prejudicar a qualidade da atomização (silicones etc.)</p>	
<p> ASSEGURE-SE DE QUE O NÍVEL DE pH DO DETERGENTE NÃO EXCEDA OS LIMITES PERMITIDOS. Nível de pH: 6,0 ~ 8,0 (apenas durante a limpeza).</p>	

#### 16.1 ADVERTÊNCIAS PARA A LIMPEZA DAS SUPERFÍCIES EXTERNAS DO CORPO DA PISTOLA



NÃO USE PRODUTOS PARA A DECAPAGEM DE SUPERFÍCIES METÁLICAS.

NÃO USE PRODUTOS DESINCRUSTANTES OU DESEVERNIZANTES.

NÃO USE PRODUTOS QUÍMICOS COM ÁCIDOS NA COMPOSIÇÃO QUÍMICA DA FICHA DE SEGURANÇA.

NÃO USE SOLVENTES, DILUIDORES OU PRODUTOS DE LIMPEZA DERIVADOS DE OPERAÇÕES DE RECICLAGEM DE PRODUTOS QUÍMICOS USADOS.

NUNCA DEIXE A PISTOLA DE MOLHO EM SUBSTÂNCIAS QUÍMICAS PARA A LIMPEZA OU O DESENGORDURAMENTO.

USE SOLVENTES OU DILUIDORES ANTINÉVOA.

SEQUE OU INSUFLE A PISTOLA COM AR COMPRIMIDO PARA EVITAR DEIXAR RESÍDUOS DE PRODUTOS DE LIMPEZA QUE, COM O TEMPO, POSSAM MARCAR A SUPERFÍCIE.

ENXÁGUE SEMPRE A PISTOLA COM SOLVENTE LIMPO.

NÃO LIMPE E NÃO LUSTRE AS SUPERFÍCIES COM PRODUTOS QUE POSSAM DANIFICAR MECANICAMENTE AS SUPERFÍCIES, COMO: PASTAS ABRASIVAS, ESCOVAS METÁLICAS, DISCOS DE POLIMENTO, ESPONJAS ABRASIVAS.

#### IMPORTANTE:

VERIFIQUE A FICHA DE SEGURANÇA DOS PRODUTOS DE LIMPEZA E ASSEGURE-SE DE QUE NÃO ESTEJAM PRESENTES OS SEGUINTE COMPOSTOS QUÍMICOS:

- DICLOROMETANO (PRESENTE EM ALGUNS PRODUTOS DE LAVAGEM)
- BIFLUORETO DE AMÔNIO
- ÁGUA OXIGENADA 130 vol.
- ÁCIDO NÍTRICO
- HEXACIANOFERRATO DE TRIPOTÁSSIO

#### 17. ADVERTÊNCIAS DURANTE O PROCEDIMENTO DE LAVAGEM AUTOMÁTICA



AO UTILIZAR O LAVA-PISTOLAS AUTOMÁTICO, SIGA SEMPRE AS INSTRUÇÕES DO MANUAL FORNECIDO COM ELE.

ANTES DE PROCEDER COM AS OPERAÇÕES DE LIMPEZA, ASSEGURE-SE DE TER DESCARREGADO TODO O AR DAS PASSAGENS DE AR DA PISTOLA.

UTILIZE APENAS DETERGENTES COMPATÍVEIS E CRIADOS EXCLUSIVAMENTE PARA SEU LAVA-PISTOLAS.

ASSEGURE-SE DE SEMPRE SECAR O EQUIPAMENTO IMEDIATAMENTE APÓS A LIMPEZA.

LIGUE O EQUIPAMENTO LAVA-PISTOLAS CORRETAMENTE À TERRA. O USO DE DETERGENTES COM RESÍDUOS DE TINTAS À BASE DE ÁGUA PODE AUMENTAR O NÍVEL DO pH, SOBRETUDO APÓS DIVERSAS LAVAGENS. SUBSTITUA REGULARMENTE O DETERGENTE PARA GARANTIR SEMPRE O MELHOR DESEMPENHO DO EQUIPAMENTO.



**17.1 PREPARAÇÃO DA VERSÃO DIGITAL PARA A LAVAGEM AUTOMÁTICA NO LAVA-PISTOLAS**

Antes de introduzir a pistola no Lava-pistolas para a lavagem automática, remova o manômetro de pressão digital DPG-1 do corpo da pistola e monte a proteção do pino ou o clipe de travamento do gatilho para selar a porta de leitura da pressão.

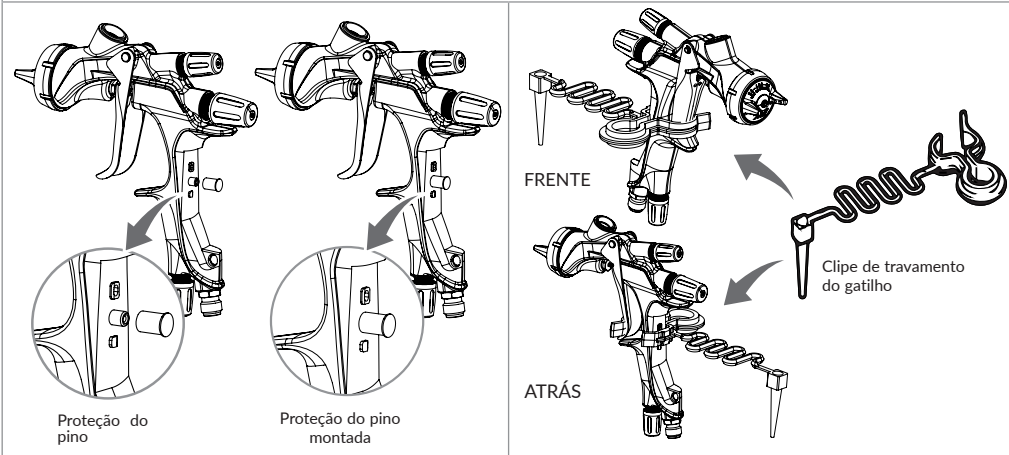

**18. PROCEDIMENTO DE DESMONTAGEM E REMONTAGEM**

**ATENÇÃO! ANTES DE DESMONTAR, LIMPE AS PASSAGENS DE TINTA POR COMPLETO**

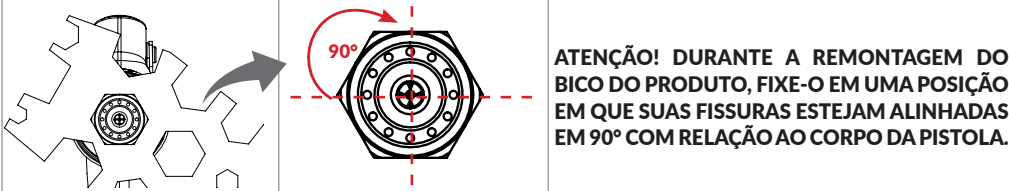
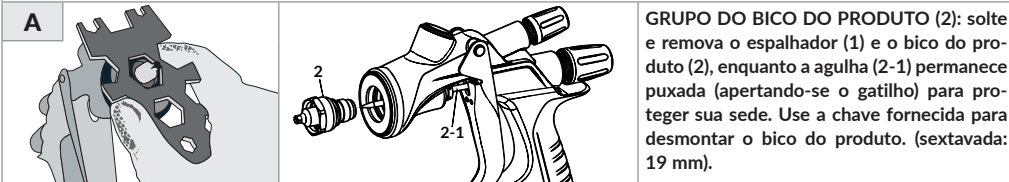

**B** GRUPO DA AGULHA (2-1): SÓ DESMONTE O GRUPO DA AGULHA QUANDO FOR ESTRITAMENTE NECESSÁRIO. Para desmontar a agulha, remova o botão do ajuste da agulha, a mola da agulha (11) e o grupo da agulha (2-1), extraindo a mola e o grupo da agulha pela parte traseira do grupo da guia de ajuste da agulha (10) ainda montado no corpo da pistola.

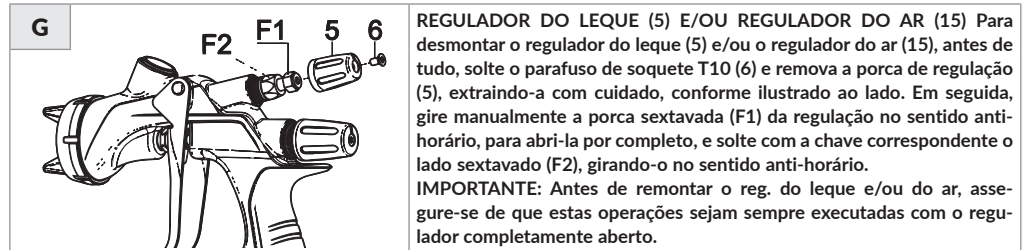
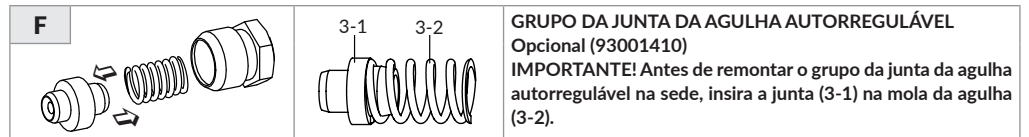
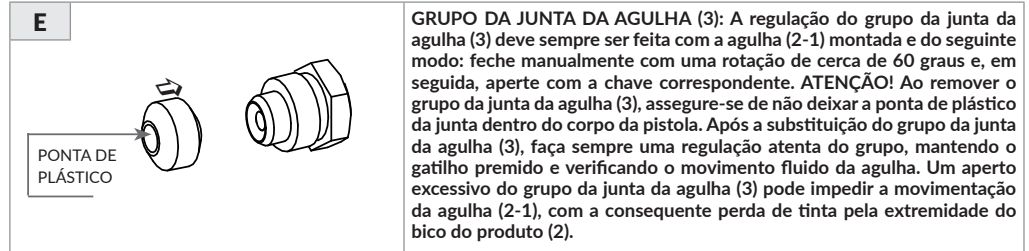
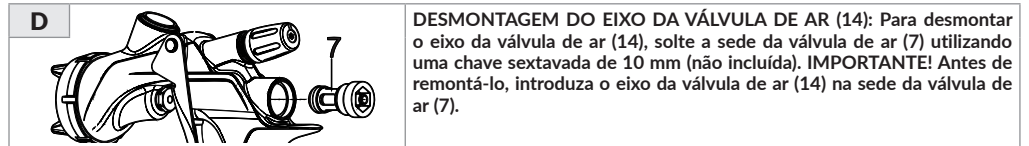
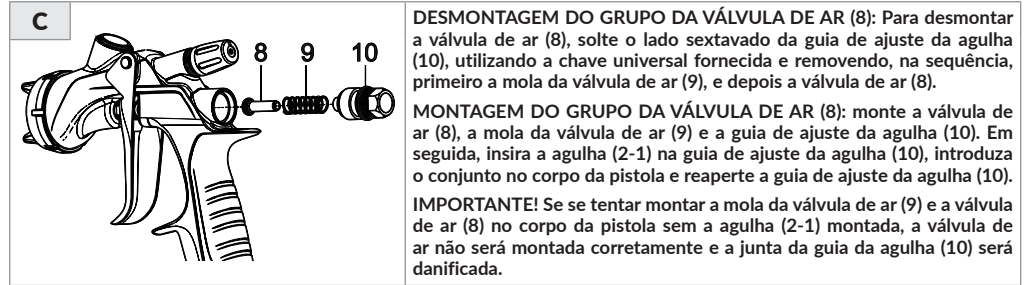
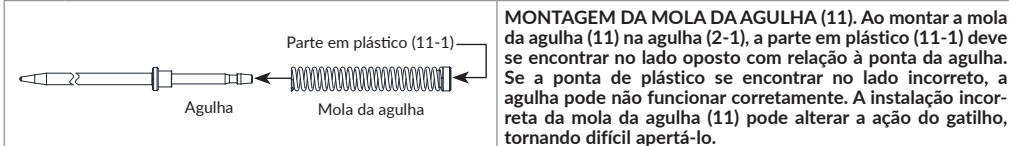



19. WS-400 & LS-400 VISTA EXPLODIDA

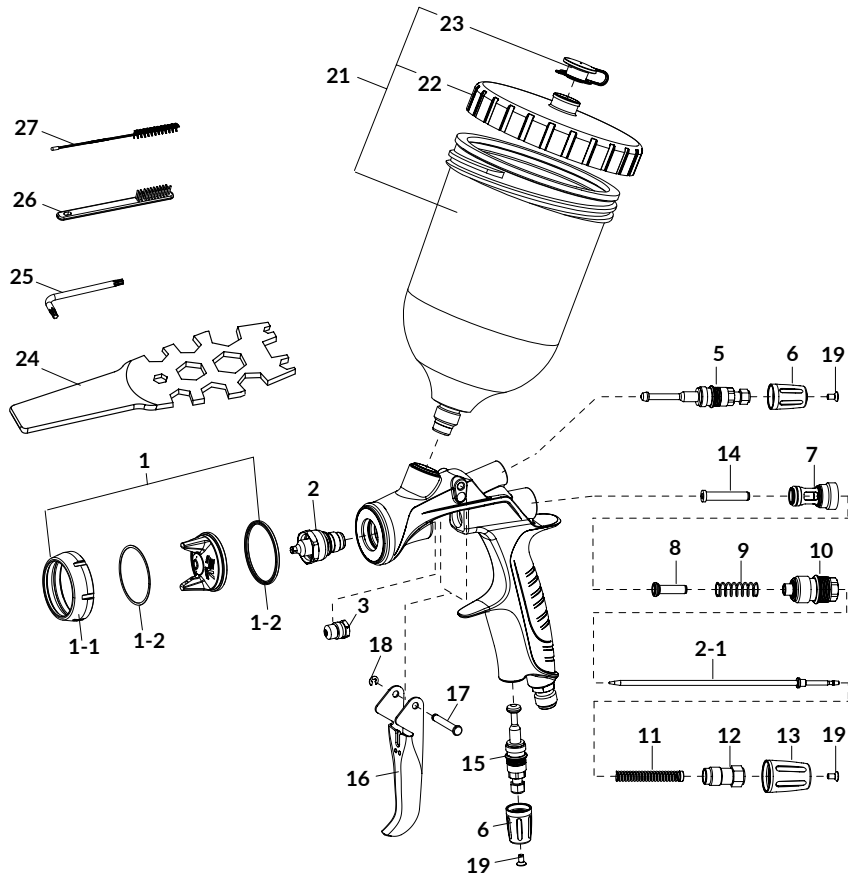

PEÇAS SOBRESSALENTES ADICIONAIS DA VERSÃO COM MÓDULO DIGITAL

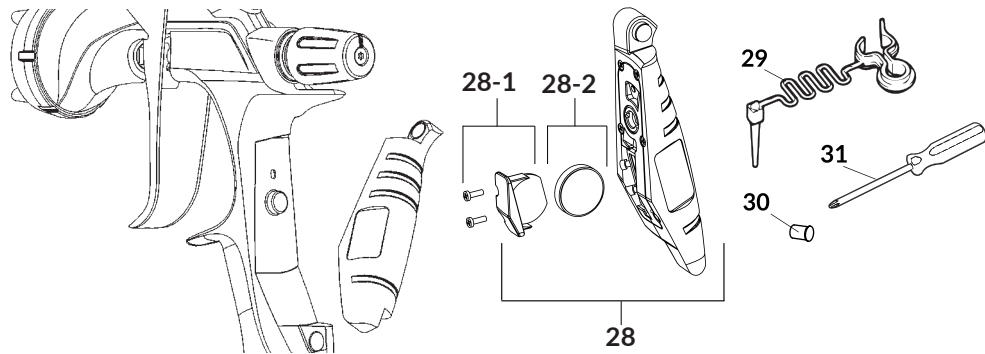

19.1 LISTA DE PEÇAS SOBRESSALENTES

CÓDIGO	DESCRIÇÃO			CÓDIGO	DESCRIÇÃO		
93008310	ESPALHADOR 02-OBS	1		93505860	EIXO DO GATILHO	17	
93009030	ESPALHADOR 03			96612025	ANEL DE RETENÇÃO	18	
93018140	ESPALHADOR 03-BF			93512741	PARAFUSO DE SOQUETE (T10)	19	
93008030	ESPALHADOR 06			14019100	PC-G600P-2 COPO DE GRAVIDADE	21	
93008330	VIROLA ESPALHADOR	1-1		94011220	TAMPA	22	
93009050				BASE (Azul)	94011230	ANTIGOTA	23
93008060				CLEAR (Cinza)	930171A0	CHAVE DE MONTAGEM	24
93018310	JUNTA ESPALHADOR (2 peças)	1-2		03506480K	CHAVE ALLEN (T10) (3 peças)	25	
93008930	BICO DO PRODUTO + AGULHA	2-1		93008930	OBS-0	28-1	
93008340				OBS			
93008990				OBS+1			
93018150				BF-S			
93021390				BF-40			
93009140				12 HD			
93009060				13 HD			
93009160				14 HD			
93009180				15 HD			
93008160				12 ET			
93008070	13 ET	28-2					
93008180	14 ET						
93008200	15 ET						
93008230	12 ETS						
93008250	13 ETS						
93008270	14 ETS	30					
93008290	15 ETS						
93810620	JUNTA DA AGULHA		3				
93008420	GRUPO REGULADOR DO LEQUE	5					
93008140	BOTÃO DO AJUSTE DO LEQUE	BASE (Azul)		6			
93009120		CLEAR (Cinza)					
93008820		LS (Verde)					
93001640	SEDE DA VÁLVULA DE AR	7	*				
93001690	VÁLVULA DE AR	8	•				
93001700	MOLA DA VÁLVULA DE AR	9					
93008840	GUIA DE AJUSTE DA AGULHA	10					
93002820	MOLA DA AGULHA	11					
93505823	AJUSTE DA AGULHA	12					
93008150	BOTÃO DO AJUSTE DA AGULHA	BASE (Azul)	13				
93009130		CLEAR (Cinza)					
93008860		LS (Verde)					
93001790	EIXO DA VÁLVULA DE AR	14	•				
93008872	REGULADOR DE AR	15					
93008890	GATILHO	16					

**⚠** NA FASE DE ENCOMENDA, ESPECIFIQUE SEMPRE o modelo da pistola, o nome da peça sobressalente com a referência numérica e a sigla do espalhador, do bico do produto e da agulha.





• AS PEÇAS MARCADAS SÃO AQUELAS SUJEITAS A DESGASTE.

\* PARA DESMONTAR A SEDE DA VÁLVULA DE AR\_pos. 7, UTILIZE UMA CHAVE ALLEN DE 10 mm (do tipo sem ponta esférica).

**19-2 COMBINAÇÕES - GRUPO DO BICO DO PRODUTO + AGULHA E GRUPO DO ESPALHADOR**

MODELLO	GRUPO DO BICO DO PRODUTO + AGULHA		GRUPO DO ESPALHADOR	
	CÓDIGO	SIGLA DO BICO DO PRODUTO	CÓDIGO	SIGLA DO ESPALHADOR
<b>WS-400 BASE</b>				
WS-400-OBS.0	93008930	OBS-0	93008310	WS-400-02-OBS
WS-400-OBS	93008340	OBS		
WS-400-OBS.1	93008990	OBS+1		
WS-400-BFS	93018150	BF-S	93018140	WS-400-03-BF
WS-400-BFS	93021390	BF-40		
<b>WS-400 CLEAR</b>				
WS-400-12H03	93009140	12 HD	93009030	WS-400-03
WS-400-13H03	93009060	13 HD		
WS-400-14H03	93009160	14 HD		
WS-400-15H03	93009180	15 HD		
<b>LS-400 ET</b>				
LS-400-1206	93008160	12 ET	93008030	LS-400-06
LS-400-1306	93008070	13 ET		
LS-400-1406	93008180	14 ET		
LS-400-1506	93008200	15 ET		
<b>LS-400 ETS</b>				
LS-400-12S06	93008230	12 ETS	93008030	LS-400-06
LS-400-13S06	93008250	13 ETS		
LS-400-14S06	93008270	14 ETS		
LS-400-15S06	93008290	15 ETS		

**20. GUIA DE RESOLUÇÃO DE PROBLEMAS**

PROBLEMA	SOLUÇÃO	
<b>A TINTA NÃO SAI</b>		
	Regulador do produto (13) insuficientemente aberto.	Verifique e regule.
	Furo do bico do produto (2) entupido.	Verifique e limpe.
	Resíduos de tinta incrustados entre a agulha (2-1) e a junta da agulha (3).	Verifique e limpe.
	Filtro de tinta entupido.	Verifique e limpe.
	Antigota entupido.	Verifique e limpe.
<b>ATOMIZAÇÃO INTERMITENTE</b>		
	Vazamento de ar pelo bico do produto (2).	Verifique, limpe ou substitua.
	Vazamento de ar pela junta da agulha (3).	Aperte.
	Vazamento de ar pela conexão do copo.	Aperte.
	Incrustações dentro do espalhador (1).	Limpe.
<b>DEFEITOS DO LEQUE</b>		
	Bico do produto (2) ou espalhador (1) incrustados de tinta.	Limpe cuidadosamente.
	Bico do produto (2) ou espalhador (1) danificados.	Se danificados, substitua.
	Bico do produto (2) frouxo.	Aperte.
	Viscosidade da tinta alta demais ou baixa demais.	Dilua a tinta ou aumente a viscosidade.
	Fluxo da tinta alto demais ou baixo demais.	Regule o ajuste da agulha (13) para reduzir ou aumentar o fluxo.
<b>VAZAMENTO DA TINTA</b>		
	Bico do produto (2), grupo da agulha (2-1) ou corpo da pistola incrustados, danificados ou gastos nas suas sedes.	Verifique, limpe ou substitua.
	Resíduos de tinta no espalhador (1).	Limpe.
	Botão do ajuste da agulha frouxo (13).	Regule.
	Mola da agulha (11) gasta.	Substitua.
	Bico do produto (2) frouxo.	Aperte.
	Junta da agulha (3) incrustada de tinta, frouxa, apertada demais ou gasta.	Regule, limpe ou substitua.
<b>VAZAMENTO DE AR PELO ESPALHADOR</b>		
	Válvula de ar (8), sede da válvula de ar (7) ou mola da válvula de ar (9) sujas ou danificadas.	Limpe ou substitua.
	O o-ring (7-1) da sede da válvula de ar (7) está danificado.	Substitua.
<b>FALHA DE FUNCIONAMENTO DO MANÔMETRO DIGITAL</b>		
	A tela não indica nenhum valor de pressão.	Substitua a bateria.
	O valor de pressão indicado na tela não está correto.	Remova e reinsira a bateria para a calibração automática.

**20.1 INSPEÇÕES E SUBSTITUIÇÕES PADRÃO**

PEÇAS A SEREM VERIFICADAS	PEÇAS A SEREM SUBSTITUÍDAS
Todos os furos de passagem do espalhador (1) e do bico do produto (2).	Se esmagados ou deformados, substitua o espalhador e o bico do produto.
Juntas e o-rings.	Se danificados ou deformados, substitua.
Vazamentos das seções das sedes entre o bico do produto (2) e a agulha (2-1).	Se as fugas não pararem mesmo depois de o grupo do bico do produto (2) e o grupo da agulha (2-1) serem totalmente limpos, substitua. Ao substituir apenas o bico do produto (2) e a agulha (2-1), verifique o acoplamento correto entre ambos e assegure-se de que não há eventuais fugas.

**PRODUKTBESCHREIBUNG**

ANEST IWATA Spritzpistolen sind Werkzeuge, die mit innovativsten Technologien für die Zerstäubung und das Auftragen aller Arten von Lacken mittels Druckluft entwickelt wurden. Die verschiedenen Modelle der Premium-Serien WS-400 und LS-400 Series2 erfüllen die höchsten Anforderungen aller Anwendungen im Automobilbereich.

**1. WICHTIGE INFORMATIONEN**



Diese Bedienungsanleitung gehört zur spritzpistole und muss vor ihrem Gebrauch, einschließlich der Inbetriebnahme, Wartung und ihrer Handhabung aufmerksam durchgelesen werden. Diese Bedienungsanleitung muss an einem sicheren Ort für spätere Konsultationen aufbewahrt werden. Beachten Sie immer alle Warnhinweise und Vorsichtsmaßnahmen aus der Bedienungsanleitung. Bei Nichtbeachtung kann Lack herauspritzen und die im Lack enthaltenen organischen Lösungsmittel können zu Verletzungen führen.

**2. SICHERHEITSSYMBOL**

**BEACHTEN SIE IMMER DIE WARHNHINWEISE UND VORSICHTSMASSNAHMEN AUS DIESER BEDIENUNGSANLEITUNG**

SYMBOL	WARHNHINWEISE	GEFÄHRDUNGSGRAD	FOLGEN
	WARHNHINWEISE	POTENTIELL GEFÄHRLICHE SITUATION	SCHWERES GESUNDHEITSRISIKO UND LEBENSGEFÄHRLICH
	ACHTUNG		MÄSSIGES RISIKO
	WICHTIG		MATERIELLE SCHÄDEN

**3. KONFORMITÄT MIT DEN GELTENDEN STANDARDS FÜR LACKIERSPRITZPISTOLEN**

Die Lackierpistolen ANEST IWATA erfüllen die Anforderungen der Richtlinie 2014/34/EU für Geräte und Schutzsysteme zur bestimmungsgemäßen Verwendung in explosionsgefährdeten Bereichen.

VOLLSTÄNDIGES KONFORMITÄTSKENNZEICHEN:	
KURZE KENNZEICHNUNG AUF DER PISTOLE:	

**4. KONFORMITÄT MIT DEN STANDARDS DES DIGITALEN DRUCKMESSERS DPG-1**

DER DIGITALE DRUCKMESSER DPG-1 ist in Übereinstimmung mit der Richtlinie 2014/34/EU für Geräte und Schutzsysteme zur bestimmungsgemäßen Verwendung in explosionsgefährdeten Bereichen entwickelt, gestaltet und produziert.

Er wurde eingestuft auf Basis von:



**5. TECHNISCHE SPEZIFIKATIONEN**

Max. Betriebsdruck	10.0 bar (145 PSI)	Luftanschluss:	G1/4" M
<b>WS-400</b> Max. Druck in Übereinstimmung:	2.0 bar (29 PSI)	Materialanschluss:	G1/4" F
<b>LS-400</b> Max. Druck HVLP:	1.8 bar (26 PSI)	<b>SPEZIFIKATIONEN DES DIGITALEN DRUCKMESSERS</b>	
Gewicht Standardlackierpistole:	464 g (1.02 lbs)	Lithium-Batterie:	SONY oder MURATA CR1632
Gewicht mit Digital Druckanzeige:	471 g (1.04 lbs)	Bemessungsspannung:	3 Volt
Schalldruckpegel (LAeqT)*:	83.5 dB(A)	Geschätzte Kapazität:	140 mAh
*Messpunkt: 1 m hinter der Pistole, 1,6 m Höhe.			
Max. Temperaturbereich:	Raum 5 ~ 40 °C / Luft-Fluid 5 ~ 43 °C		

**6. TECHNISCHE DATEN**

MODELLE	Farbdüse (mm)	Kürzel Luftdüse	Zerstäubungsdruck* bar (PSI/Mpa)	Luftdruck in der Luftdüse bar (PSI/Mpa)	Luftverbrauch l/min (cfm)	Flüssigkeitsdurchsatz ml/min	Spritzstrahlbreite** mm (in)
<b>WS-400 BASE</b>							
WS-400-OBS.0	OBS-0	WS-400-02-OBS	2.0 (29 / 0.20)	-	370 (13.1)	210	255 (10.0)
WS-400-OBS	OBS					215	255 (10.0)
WS-400-OBS.1	OBS+1					235	260 (10.2)
WS-400-BFS	BF-S	WS-400-03-BF			390 (13.7)	245	250 (9.8)
WS-400-BF40	BF-40					255	260 (10.2)
<b>WS-400 CLEAR</b>							
WS-400-12H03	12 HD	WS-400-03	2.0 (29 / 0.20)	-	370 (13.1)	220	245 (9.6)
WS-400-13H03	13 HD					245	250 (9.8)
WS-400-14H03	14 HD					260	255 (10.0)
WS-400-15H03	15 HD					280	260 (10.2)
<b>LS-400 ET</b>							
LS-400-1206	12 ET	LS-400-06	1.8 (26 / 0.18)	0.7 (10 / 0.07)	400 (14.1)	165	230 (9.1)
LS-400-1306	13 ET					175	235 (9.3)
LS-400-1406	14 ET					185	240 (9.4)
LS-400-1506	15 ET					190	245 (9.6)
<b>LS-400 ETS</b>							
LS-400-12S06	12 ETS	LS-400-06	1.8 (26 / 0.18)	0.7 (10 / 0.07)	420 (14.8)	160	200 (7.9)
LS-400-13S06	13 ETS					170	205 (8.1)
LS-400-14S06	14 ETS					185	210 (8.3)
LS-400-15S06	15 ETS					195	215 (8.5)

\*Der Zerstäubungsdruck ist der Luftdruck am Eingang der Pistole, wenn der Abzugsbügel gedrückt wird und die Luft durchfließt.

\*\*Lackierabstand bei 150 mm

**7. PRODUKTPRÜFUNG**

KONTROLLIEREN SIE BEI ERHALT DER PISTOLE NACH DEM KAUF, DASS DAS ERHALTENE PRODUKT MIT DEM BESTELLTEN ARTIKEL ÜBEREINSTIMMT UND NICHT WÄHREND DES TRANSPORTS ODER DER LAGERUNG BESCHÄDIGT WURDE. KONTROLLIEREN SIE AUSSERDEM, DASS DAS SICH FOLGENDE MATERIAL IN DER SCHACHEL BEFINDET.

**STANDARDLACKIERPISTOLE\_ Das Set enthält:**





	Inbusschlüssel
	Bürste
	Universalschlüssel
	Rohrreiner Ø10 mm
	Bedienungsanleitung

**VERSION MIT DPG-1 DIGITAL DRUCKANZEIGE\_ Das Set enthält:**

	Inbusschlüssel	Schraubendreher
	Bürste	Verriegelungs-clip Pin-Schutz
	Universalschlüssel	Bedienungsanleitung
	Rohrreiner Ø10 mm	

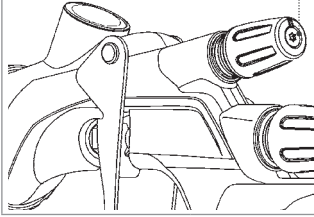
**WICHTIG:** Für eine korrekte Installation oder den Austausch der Batterie ist es unerlässlich, die Anleitungen aus dem KAPITEL 13 genau zu befolgen.

8. SICHERHEITSHINWEISE	
<b>WARNHINWEISE</b>	<b>BRAND- UND EXPLOSIONSGEFAHR</b>
	OFFENE FLAMMEN UND FUNKNERZEUGUNG IN DER NÄHE DER LACKIERSPRITZPISTOLE SIND STRENGESTENS VERBOTEN. Lacke können hoch entzündlich sein und schwere Brände verursachen. Vermeiden Sie jede Aktion, die einen Brand verursachen kann, wie rauchen, Funken erzeugen oder ungeeignete elektrische Ausrüstungen benutzen.
	ERDEN SIE DIE LACKIERPISTOLE KORREKT MIT EINEM LEITFÄHIGEN LUFTSCHLAUCH. ELEKTRISCHER WIDERSTAND: <math><1\text{M}\Omega</math>. PRÜFEN SIE IMMER die korrekte Erdung der Lackierpistole. Bei unzulänglicher und unzureichender Erdung können durch die statische Elektrizität Funken erzeugt werden, die wiederum Brände oder Explosionen auslösen können.
	VERWENDEN SIE NIEMALS LÖSUNGSMITTEL MIT HALOGENIERTEN KOHLENWASSERSTOFFEN, da diese die Aluminiumteile der Lackierpistole durch die chemischen Reaktionen, die ausgelöst werden, beschädigen oder auflösen können. <b>KOMPATIBLE LÖSUNGSMITTEL:</b> Methylchlorid, Dichlormethan, 1,2-Dichlorethan, Tetrachlorkohlenstoff, Trichlorethylen, 1.1.1-Trichlorethan. PRÜFEN SIE IMMER NACH, DASS DIE VERWENDETEN LACKE UND LÖSUNGSMITTEL MIT DEN TEILEN DER LACKIERPISTOLE KOMPATIBEL SIND.
<b>WARNHINWEISE</b>	<b>GESUNDHEITSRISIKEN UND KÖRPERSCHUTZ</b>
	VERWENDEN SIE DIE LACKIERPISTOLE IMMER IN GUT BELÜFTETEN RÄUMEN ODER IN EINER LACKIERKABINE. Eine unzulängliche oder unzureichende Belüftung kann zur Vergiftung durch organische Lösungsmittel oder Bränden führen. Wenn Sie sich während der Arbeit körperlich unwohl fühlen, suchen Sie sofort einen Arzt auf.
   	TRAGEN SIE IMMER SCHUTZKLEIDUNG (SCHUTZBRILLEN, ATEMSCHUTZMASKE, SCHUTZHANDSCHUHE). Ansonsten können die Reinigungsprodukte Entzündungen an den Augen und der Haut auslösen. Suchen Sie selbst bei auch nur schwachem Verdacht, dass die Augen oder die Haut verletzt sein könnten, sofort einen Arzt auf.  Der Schalldruckpegel der Lackierpistole ANEST IWATA steigt nicht über den A-gewichteten Schalldruckpegel von 85 dB (A) hinsichtlich des täglichen Lärmexpositionsrisikos. Es wird immer empfohlen, Gehörschutz zu benutzen, da die Gebrauchsbedingungen und andere Geräusche im Arbeitsbereich den zulässigen Mittelwert erhöhen könnten.
Der konstante Gebrauch der Lackierpistole, bei dem lange auf den Abzugsbügel gedrückt werden muss, kann das Karpaltunnelsyndrom verursachen. <b>UNTERBRECHEN SIE DEN LACKIERVORGANG FÜR EINE KURZE PAUSE, WENN DIE HAND MÜDE WIRD.</b>	
<b>WARNHINWEISE</b>	<b>RISIKO UNSACHGEMÄSSER ANWENDUNG</b>
	GEHEN SIE NIEMALS ÜBER DEN MAXIMALEN BETRIEBSDRUCK ODER DIE MAXIMALE BETRIEBSTEMPERATUR HINAUS. Die Anwendung eines höheren als den maximal zulässigen Druck kann die Pistole zum Explodieren bringen und schwere Schäden verursachen.
LASSEN SIE IMMER VOR JEDER REINIGUNG, JEDEM AUSEINANDERNEHMEN UND JEDER WARTUNG DER LACKIERPISTOLE DEN DRUCK AUS DER LUFTDÜSE UND DER FARBDÜSE AB. Ansonsten kann der Restdruck bei falsch durchgeführten Arbeiten oder durch die Dispersion von Reinigungsmitteln Verletzungen verursachen. Um den Druck abzulassen, schalten Sie als erstes die Druckluft- und Materialzufuhr ab, dann drücken Sie den Abzugsbügel, während Sie die Zerstäubungsdüse der Lackierpistole in eine sichere Richtung halten.	
RICHTEN SIE DIE LACKIERPISTOLE NIEMALS AUF DEN KÖRPER VON PERSONEN ODER TIEREN.	
DAS ÄUSSERE ENDE DER FARBNADEL IST SCHARF. Um Verletzungen zu vermeiden, sollten Sie vermeiden, die Spitze bei den Wartungsarbeiten anzufassen.	
SPRITZEN SIE MIT DER LACKIERPISTOLE NIEMALS LEBENS- ODER ARZNEIMITTEL. Die Fremdstoffmischungen können die Teile der , dadurch kann die Lackierpistole beschädigt werden und die Gesundheit des Bedieners gefährdet sein.	
DEMONTIEREN SIE IMMER VOR DER REINIGUNG ODER WARTUNGSARBEITEN DAS MODUL MIT DEM DIGITALEN DRUCKMESSER AM GRIFF DER LACKIERPISTOLE.	
VERÄNDERN SIE NIEMALS DIE LACKIERPISTOLE ODER DEN DIGITALEN DRUCKMESSER DPG-1. Dadurch kann es zu Funktionsstörungen oder in extremen Fällen zu Explosionen kommen.	
<b>WARNHINWEISE</b>	<b>SONSTIGE VORSICHTSMASSNAHMEN</b>
	BEI FUNKTIONSTÖRUNGEN UNTERBRECHEN SIE SOFORT ALLE LACKIERARBEITEN, UM DEN SCHADEN ZU FINDEN. Verwenden Sie das Gerät nicht wieder, solange das Problem nicht behoben worden ist.

WARNHINWEISE	SONSTIGE VORSICHTSMASSNAHMEN	
	VERSUCHEN SIE NIEMALS DAS DIGITALE MODUL DPG-1 ZU DEMONTIEREN, ZU ÄNDERN ODER ZU REPARIEREN. Bei Ausfall oder Funktionsstörungen wenden Sie sich ausschließlich an den technischen Kundendienst ANEST IWATA.	
BETRETEN SIE NIEMALS DIE ARBEITSBEREICHE DER AUSRÜSTUNGEN (wie: Roboter, Reziprokatoren usw.), SOLANGE DIESE NICHT ABGESCHALTET WORDEN SIND. Der Kontakt mit den laufenden Maschinen kann zu Unfällen und Verletzungen führen.		
VERWENDEN SIE IMMER EINEN NEUTRALREINIGER: Der pH -Wert muss zwischen 6 und 8 liegen, um zu vermeiden, dass die Materialien, aus denen das Produkt gebaut ist, korrodieren.		
VERWENDEN SIE NIEMALS BAU- ODER ERSATZTEILE, DIE NICHT VON ANEST IWATA HERGESTELLT WERDEN.		
9. ANSCHLUSS		
<b>ACHTUNG</b>	VERWENDEN SIE FÜR DIE VERSORGUNG DER LACKIERPISTOLE IMMER GEFILTRTE UND TROCKENE LUFT. WIR EMPFEHLEN DIE VERWENDUNG EINES FILTERS MIT AUTOMATISCHEM KONDENSATWASSERABFLUSS UND TROCKNER.	
	SPRITZEN SIE ZUR REINIGUNG VOR DEM ERSTEN GEBRAUCH DER LACKIERPISTOLE NACH DEM KAUF IN DIE FARBKANÄLE EIN GEEIGNETES REINIGUNGSMITTEL, UM DAS ROSTSCHUTZÖL ZU ENTFERNEN.	
SCHLIESSEN SIE DEN FLIESSBECHER SICHER UND FEST AN DIE LACKIERPISTOLE, UM SCHWERE VERLETZUNGEN DURCH EIN PLÖTZLICHES LÖSEN DER SCHLAUCHS WÄHREND DES LACKIERENS ZU VERMEIDEN.		
1. REINIGEN SIE DIE FARBKANÄLE DER LACKIERPISTOLE MIT EINEM GEEIGNETEN REINIGUNGSMITTEL.		
2. SCHLIESSEN SIE DIE LUFTSCHLAUCH FEST AN DEN LUFTANSCHLUSS G1/4".		
3. SCHLIESSEN SIE DEN FLIESSBECHER AN DEN LACKANSCHLUSS G1/4".		
4. FÜLLEN SIE DEN FLIESSBECHER MIT DEM VORHER VORBEREITETEN LACK, PRÜFEN SIE DEN SPRITZSTRAHL, STELLEN SIE DIE LACKAUSGABE UND DIE BREITE DES SPRITZSTRAHLS EIN.		
10. EINSTELLEN UND BEDIENEN		
<b>WS-400</b>	Der empfohlene Luftdruck liegt bei 2,0 bar (29 PSI) oder darunter.	
<b>LS-400</b>	Um den empfohlenen Luftdruck von 0,7 bar (10 PSI) in der Luftpistole zu erhalten, müssen Sie erst den Spritzstrahl komplett öffnen. Dann stellen Sie, während Sie auf den Abzugsbügel drücken, den Luftdruck am Eingangsanschluss auf 1,8 bar (26 PSI) ein.	
<b>EINSTELLUNG DES SPRITZSTRAHLS</b>	<b>EINSTELLUNG DES FARBAUSGABE</b>	<b>REGOLAZIONE MANOMETRO DIGITALE</b>
		
		<b>DISPLAY</b> ..... des digitalen Druckmessers
		<b>LUFTVENTIL</b> drehen zum einstellen .....
10.1 INFORMATIONEN AUF DER DIGITALEN DRUCKMESSER DPG-1		
Das DPG-1 ist in drei verschiedenen Druckmessgrößen erhältlich:		
Bar:		
PSI:		
MPa:		
<b>BETRIEB:</b> Die Pistole der Serie 2 ist einsatzbereit, wenn sie ankommt. Das DPG-1 befindet sich im Standby-Modus und wartet auf den Eingangsdruck. Sobald der Eingangsdruck höher als 0,5 bar ist, wird das DPG-1 aktiviert und beginnt zu arbeiten		
Druck angeben.		
<b>ANZEIGE NIEDRIGER DRUCK:</b> Wenn der Druck unter 0,5 bar fällt, zeigt das Display LO an, es schaltet sich aus und geht in den Stand-by-Modus.		
<b>HINWEIS AUF ÜBERDRUCK:</b> Um den DPG-1 einzustellen, ziehen Sie den Abzug und drehen Sie den Luftstellknopf. Wenn der Druck 6,0 bar übersteigt, zeigt das Display HI an und wechselt in den Standby-Modus.		
<b>LEERER AKKU:</b> Wenn die Batterie zur Neige geht, erscheint das Symbol für schwache Batterie auf dem Display.		



**10.2 EINSTELLEN**

Die empfohlene Viskosität des Lacks variiert je nach den Betriebsbedingungen und Eigenschaften des Lacks. Es wird eine Viskosität zwischen 14 und 25 sec. Becher Ford #4 empfohlen.

Kalibrieren Sie die Lackierentfernung, möglichst auf einen engen Bereich zwischen 100~250 mm (3.9~9.8 in).

Die Lackierpistole sollte immer senkrecht zur Oberfläche des Werkstücks gehalten werden. Außerdem sollten Sie mit der Lackierpistole immer in waagerechten Linien arbeiten. Wird die Lackierpistole verschoben, kann das zu Ungleichmäßigkeiten auf der behandelten Oberfläche führen.

**11. SICHERHEITSMASSNAHMEN WÄHREND DES ANSCHLUSSES DES DIGITALEN DRUCKMESSERS DPG-1**

<b>WARNHINWEISE</b>	UM DAS RISIKO EINER DAUERHAFTEN BESCHÄDIGUNG DES DPG-1-MODULS ZU VERMEIDEN, NIEMALS VERSUCHEN, ES ZU ENTFERNEN ODER ZU TRENNEN, WÄHREND DIE PISTOLE UNTER DRUCK STEHT.
	VERWENDEN SIE AUSSCHLIESSLICH LITHIUM-BATTERIEN SONY ODER MURATA CR1632. VERMEIDEN SIE JEDE SITUATION, BEI DER DIE BATTERIE EINEM KURZSCHLUSS AUSGESETZT WERDEN KANN.

**12. AUSEINANDERNEHMEN DES DIGITALEN MODULS DPG-1**

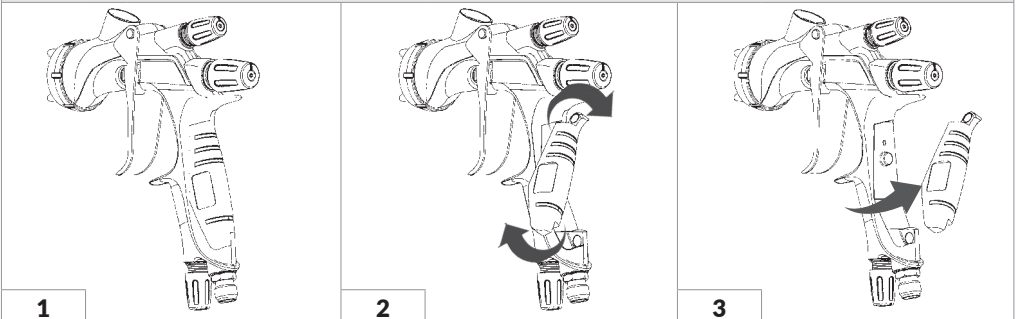

 FÜHREN SIE DIE SCHRITTE FÜR DIE MONTAGE IN UMGEKEHRTER REIHENFOLGE DURCH

**13. AUSWECHSELN DER BATTERIE DES DIGITALEN DIGITALER DRUCKMESSERS DPG-1**

**WICHTIG:** BENUTZEN SIE AUSSCHLIESSLICH DEN MIT DER LACKIERPISTOLE MITGELIEFERTEN SCHRAUBENDREHER ZUM ABSCHRAUBEN DES BATTERIEFACHDECKELS.

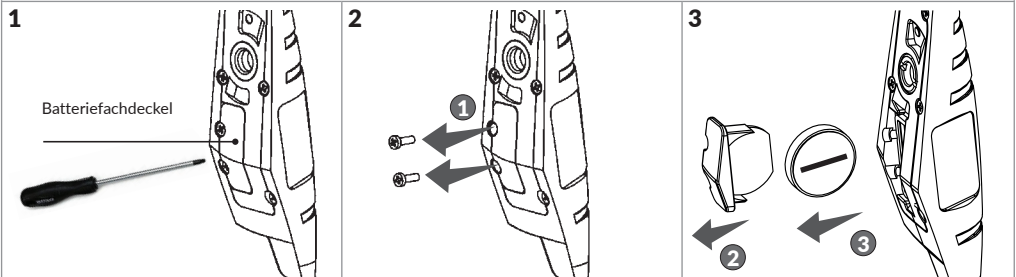

**WICHTIG:** UM DIE BATTERIE AUS DEM DIGITALEN DRUCKMESSER ZU NEHMEN, MUSS WIE IN DER ABBILDUNG OBEN NUR DER BATTERIEFACHDECKEL AUSGEBAUT WERDEN. DEMONTIEREN SIE KEIN ANDERES BAUTEIL.

Schrauben Sie den Batteriefachdeckel ab.

Nehmen Sie zuerst den Deckel vom Batteriefach, dann nehmen Sie die erschöpfte Batterie, die ausgewechselt werden muss, heraus.

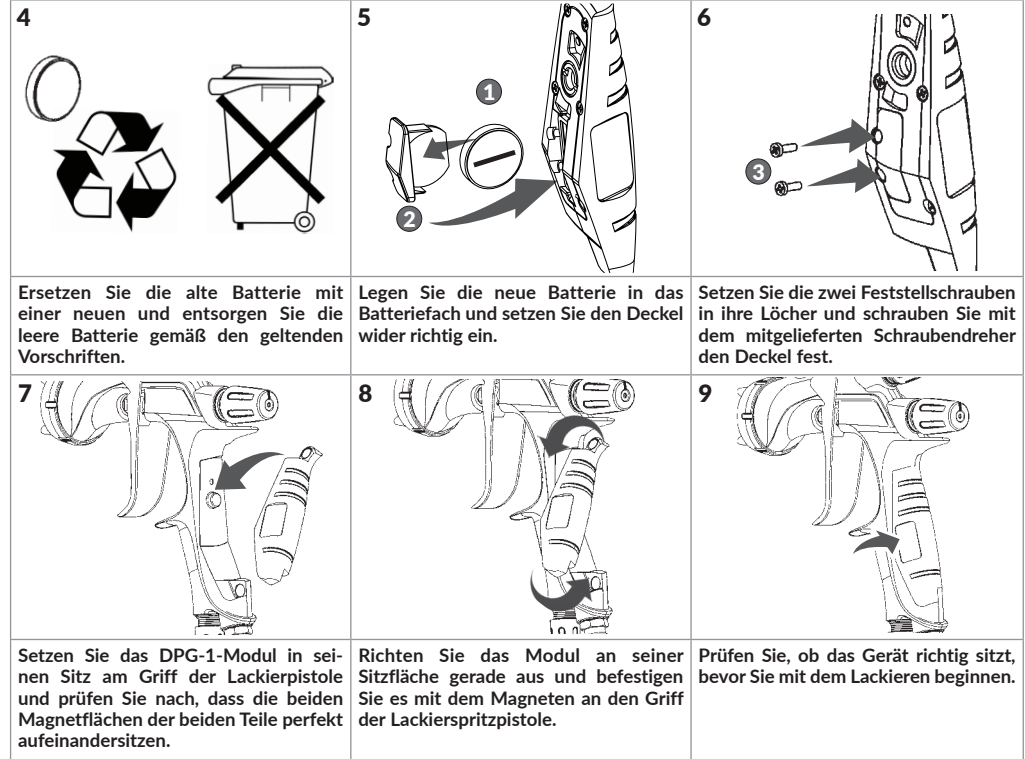

**14. WARTUNG UND KONTROLLE**

 **ACHTUNG! LESEN SIE, BEVOR SIE MIT KONTROLL- ODER WARTUNGSARBEITEN BEGINNEN, IMMER ERST DIE SICHERHEITSHINWEISE IN DER BEDIENUNGSANLEITUNG DURCH UND HALTEN SIE SIE STRENG EIN.**

VERWENDEN SIE NIEMALS BAU- ODER ERSATZTEILE, DIE NICHT VON ANEST IWATA HERGESTELLT WERDEN.

BESCHÄDIGEN SIE NIEMALS DIE LUFTDÜSE, DIE FARBDÜSE UND DIE FARBNADELSPIITZE.

TAUCHEN SIE DIE LACKIERPISTOLE NIEMALS IN FLÜSSIGKEITEN WIE LÖSUNGSMITTEL, REINIGUNGSMITTEL ODER ANDERE AGRESSIVE FLÜSSIGKEITEN

**15. REINIGUNG**

 DIE FARBKANÄLE MÜSSEN NACH JEDEM GEBRAUCH DER LACKIERPISTOLE UND VOR ALLEM NACH DEM GEBRAUCH VON ZWEI-KOMPONENTEN LACKEN SORGFÄLTIG GEREINIGT WERDEN. EINE UNVOLLSTÄNDIGE REINIGUNG KANN ZU VERFORMUNGEN DES SPRITZSTRAHLS FÜHREN.

LASSEN SIE DIE LUFTDÜSE (1) NIEMALS FÜR LÄNGERE ZEIT IM REINIGUNGSMITTEL; AUCH NICHT WÄHREND DER REINIGUNG.

TAUCHEN SIE DEN DIGITALEN DRUCKMESSERS DPG-1 NIEMALS IN FLÜSSIGKEIT, AUCH NICHT WÄHREND DER REINIGUNG.

BENUTZEN SIE NIEMALS DRAHTBÜRSTEN ODER ANDERE SCHEUERPRODUKTE ZUM REINIGEN DER PISTOLE.

BAUEN SIE IMMER VOR DER REINIGUNG UND VOR DEM LEGEN DER LACKIERPISTOLE IN DEN PISTOLENWASCHAUTOMAT DEN DIGITALEN DRUCKMESSER AB.

### 16. MANUELLE REINIGUNG

1	Lassen Sie immer den Druck aus der Luft- und Farbdüse ab, bevor Sie mit dem Reinigen der Lackierpistole beginnen.	
2	Lassen Sie den Restlack aus der Lackierpistole und dem Fließbecher in einen geeigneten Behälter ablaufen.	
3	Füllen Sie das Reinigungsmittel in den Fließbecher, lassen Sie es einige Sekunden wirken und beginnen Sie mit der Vorspülung, um Reste des Lacks zu entfernen.	
4	Drehen Sie die Luftdüse (1) um 2 Drehungen, damit die Luftzerstäubung das Reinigungsmittel in die Farbkanäle der Lackierpistole drückt. Ziehen Sie am Abzugsbügel und prüfen Sie nach, dass die Zerstäubungsluft in den Becher gedrückt wird. Wiederholen Sie den Vorgang so oft wie notwendig. Reinigen Sie die Farbkanäle und jeden Abschnitt der Lackierpistole mit dem mitgelieferten und vorher in ein geeignetes Reinigungsmittel getauchten Pinsel.	
5	Schrauben Sie die Luftdüse vom Pistolenkörper ab und tauchen Sie sie, wenn es notwendig ist, in das Reinigungsmittel, um verkrustete Lackreste an den Luftkanälen einzuweichen. Sobald Sie die Düse aus dem Reinigungsmittel nehmen, blasen Sie durch alle Kanäle Druckluft, um alle eingeweichten Lackreste zu beseitigen, dann reinigen Sie die Düse mit einer weichen Reinigungsnaedl sorgfältig und vorsichtig, um die Oberflächen der Löcher nicht zu zerkratzen.	
6	Nach dem Sie jeden Teil mit einem saugfähigen Tuch abgetrocknet haben, und vor allen nach dem Reinigen der Spritzpistole in dem Waschautomat müssen Sie, damit die Lackierpistole immer voll funktionstüchtig bleibt, alle Verschluss- und Abriebstellen mit einem geeigneten Schmiermittel schmieren. Prüfen Sie unbedingt nach, dass das verwendete Schmiermittel keine Komponenten enthält, welche die Zerstäubungsqualität beeinträchtigen könnten (Silikon usw.)	
<p> <b>PRÜFEN SIE NACH, DASS DER PH-WERT DES REINIGUNGSMITTELS NICHT DEN GRENZWERT ÜBERSCHREITET. PH-Wert: 6.0 ~ 8.0 (nur während der Reinigung).</b></p>		

#### 16.1 WARNHINWEISE FÜR DIE REINIGUNG DER AUSSENFLÄCHEN DES PISTOLENKÖRPERS

	VERWENDEN SIE KEINE PRODUKTE ZUM BEIZEN DER METALLENE OBERFLÄCHEN.
	VERWENDEN SIE KEINE ABBEIZMITTEL ODER KESSELSTEINENTFERNER.
	VERWENDEN SIE KEINE SÄUREHALTIGEN CHEMIKALIEN, LESEN SIE DAZU DAS SICHERHEITSDATENBLATT ANGEGBEN.
	VERWENDEN SIE KEINE LÖSUNGSMITTEL, VERFLÜSSIGER ODER REINIGUNGSPRODUKTE AUS RECYCELTEN ALT-CHEMIKALIEN.
	LASSEN SIE DIE LACKIERPISTOLE NIEMALS IM WASSER- ODER CHEMIKALIENBAD, UM SIE ZU REINIGEN ODER ZU ENTFETTEN.
	VERWENDEN SIE KEINE NITROVERDÜNNUNGEN.
	TROCKNEN SIE DIE LACKIERPISTOLE MIT EINEM TUCH ODER DRUCKLUFT, DAMIT KEINE RESTE DER VERWENDETEN REINIGUNGSPRODUKTE, DIE MIT DER ZEIT DIE OBERFLÄCHEN ANGREIFEN KÖNNEN, ZURÜCKBLEIBEN.
	SPÜLEN SIE DIE LACKIERPISTOLE IMMER MIT SAUBEREM LÖSUNGSMITTEL AB.
	REINIGEN ODER POLIEREN SIE DIE OBERFLÄCHEN NICHT MIT PRODUKTEN, WELCHE DIE OBERFLÄCHEN MECHANISCH BESCHÄDIGEN KÖNNEN, WIE: SCHEUERPASTEN, DRAHTBÜRSTEN, POLIERSCHEIBEN, SCHEUERSCHWÄMME.

**WICHTIG:** SEHEN SIE IM SICHERHEITSDATENBLATT DER REINIGUNGSPRODUKTE NACH, DASS SIE KEINE DER FOLGENDEN CHEMISCHEN VERBINDUNGEN ENTHALTEN:

- DICHLORMETHANOL (IN EINIGEN WSCHMITTELEN VORHANDEN)
- AMMONIUMHYDROGENDIFLUORID
- WASSERSTOFFPEROXID 130 Vol.
- SALPETERSÄURE
- KALIUMHEXACYANIDOFERRAT

### 17. WARNHINWEISE FÜR DIE REINIGUNG IM WASCHAUTOMAT

	WENN SIE ZUM REINIGEN EINEN WASCHAUTOMAT BENUTZEN, BEFOLGEN SIE IMMER DIE ANWEISUNGEN AUS DER BEDIENUNGSANLEITUNG DES AUTOMATS.
	PRÜFEN SIE VOR DEM REINIGEN NACH, DASS DIE GESAMTE LUFT AUS DEN LUFTKANÄLEN DER LACKIERPISTOLE ABGELASSEN WURDE.
	VERWENDEN SIE NUR DIE EIGENS FÜR IHREN PISTOLEN-WASCHAUTOMAT HERGESTELLTEN, KOMPATIBLEN REINIGUNGSMITTEL.
	TROCKNEN SIE DIE AUSTRÜSTUNGEN IMMER NACH JEDER REINIGUNG.
	ERDEN SIE DEN WASCHAUTOMAT. DER GEBRAUCH VON REINIGUNGSMITTELEN MIT LACKRESTEN AUF WASSERBASIS KANN DEN PH-WERT VOR ALLEM NACH MEHREREN WASCHGÄNGEN ERHÖHEN. BITTE WECHSELN SIE DAS REINIGUNGSMITTEL REGELMÄSSIG AUS, DAMIT DER AUTOMAT IMMER BESTLEISTUNGEN BRINGEN KANN.

### 17.1 VORBEREITUNG DER DIGITALEN VERSION FÜR DIE REINIGUNG IM WASCHAUTOMAT

Bauen Sie, bevor Sie die Lackierpistole in den Waschautomat legen, den digitalen Druckmesser DPG-1 ab und montieren Sie den Pin-Schutz oder die Verriegelungsclip für den Abzugsbügel, um die Druckanzeige zu versiegeln.

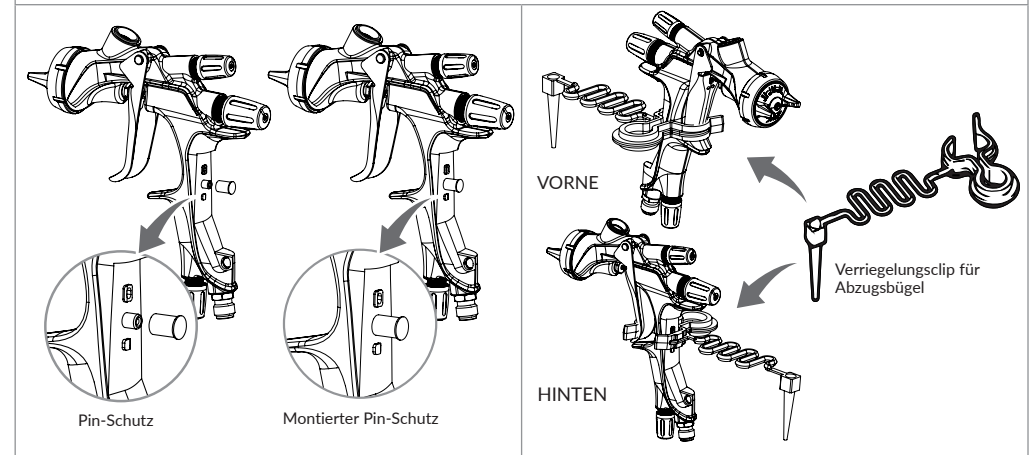

### 18. AUSEINANDERNEHMEN UND WIEDER ZUSAMMENBAUEN

**ACHTUNG! REINIGEN SIE, BEVOR SIE DIE PISTOLE AUSEINANDERNEHMEN, DIE FARBKANÄLE**

<b>A</b>		<p>FARBDÜSENSATZ (2) Schrauben Sie die Luft- (1) und die Farbdüse (2) ab, während die Farbnadel (2-1) herausgezogen bleibt (durch Drücken am Abzugsbügel), um Ihre Aufnahme zu schützen. Benutzen Sie zum Ausbauen der Farbdüse den mitgelieferten Schlüssel. (Sechskant: 19 mm).</p>
		<p><b>ACHTUNG! BEIM WIEDERZUSAMMENSETZEN MUSS DARAUF GEACHTET WERDEN, DASS DIE RILLEN DER FARBDÜSE AM PISTOLENKÖRPER AUF 90° AUSGERICHTET SIND.</b></p>

**B** FARBNADELSATZ (2-1): BAUEN SIE DEN FARBNADELSATZ NUR, WENN ES UNBEDINGT NOTWENDIG IST, AUSEINANDER. Schrauben Sie die Stellmutter der Farbnadel ab, dann ziehen Sie die Rückholfeder der Farbnadel (11) und den Farbnadelsatz (2-1) von hinten aus der Farbnadelführung (10), der noch auf dem Pistolenkörper montiert ist, heraus.

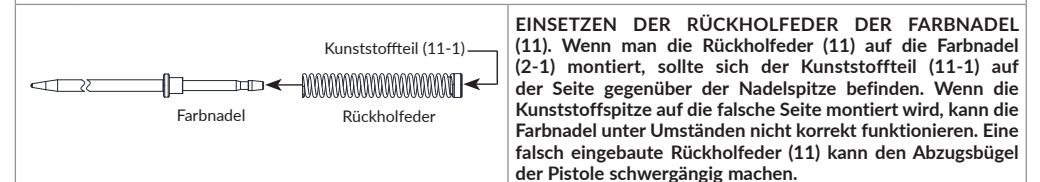

**C**

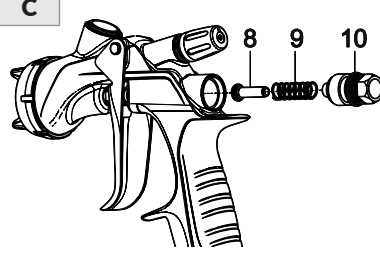

**AUSEINANDERNEHMEN DES LUFTVENTILSATZES (8):** Um das Luftventil (8) auszubauen, schrauben Sie die sechseckige Seite der Farbnadelführung (10) mit dem mitgegebenen Universalschlüssel ab, dann ziehen Sie erst die Rückholfeder des Luftventils (9) und zum Schluss das Luftventil (8) heraus.

**ZUSAMMENSETZEN DES LUFTVENTILSATZES (8):** Setzen Sie das Luftventil (8), die Rückholfeder des Luftventils (9) und die Farbnadelführung (10) zusammen. Dann setzen Sie die Farbnadel (2-1) in die Farbnadelführung (10) ein, setzen den zusammengebauten Satz in den Pistolenkörper und schrauben die Farbnadelführung (10) wieder fest.

**WICHTIG!** Wenn man versucht, die Rückholfeder des Luftventils (9) und das Luftventil (8) in den Pistolenkörper ohne die montierte Farbnadel (2-1) zu montieren, kann das Luftventil nicht richtig montiert werden und die Dichtung der Farbnadelführung (10) wird beschädigt.

**D**

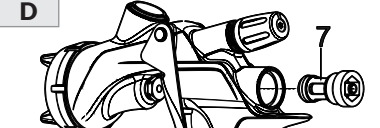

**AUSBAUEN DES LUFTVENTILSCHAFTS (14):** Um den Schaft des Luftventils (14) auszubauen, schrauben Sie den Ventil Sitz (7) mit einem 10er Sechskantschlüssel (nicht mitgeliefert) heraus. WICHTIG! Bevor Sie das Luftventil wieder zusammensetzen, schieben Sie den Luftventilschaft (14) zurück in den Sitz des Luftventils (7).

**E**

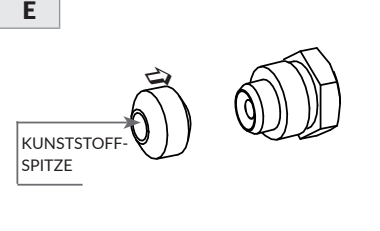

**FARBNADELDICHUNGSSATZ (3):** Die Farbnadeldichtung (3) muss immer mit der montierten Farbnadel (2-1) und auf folgende Weise eingestellt werden: Drehen Sie sie erst mit der Hand um circa 60 Grad dann ziehen Sie sie mit dem Schlüssel an. ACHTUNG! Beim Herausholen der Farbnadeldichtung (3) müssen Sie darauf achten, dass die Kunststoffspitze der Dichtung nicht in der Lackierpistole zurückbleibt. Nach dem Austauschen der Farbnadeldichtung (3), stellen Sie den Satz sorgfältig ein. Zum Schluss drücken Sie den Abzugsbügel und prüfen, ob sich die Farbnadel bei gedrücktem Abzugsbügel glatt und ohne zu stocken bewegt. Wenn die Farbnadeldichtung (3) zu fest angeschraubt ist, kann die Bewegung der Farbnadel (2-1) behindert werden und Lack leckt aus der Farbdüsen Spitze (2).

**F**

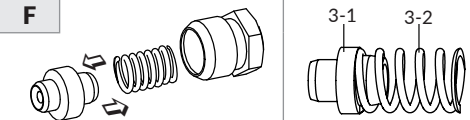

**SATZ SELBSTREGULIERENDE FARBNADELDICHUNG Optional (93001410) WICHTIG!** Bevor Sie die selbstregulierende Farbnadeldichtung einbauen, müssen Sie die Dichtung (3-1) in die Rückholfeder der Farbnadel (3-2) setzen.

**G**

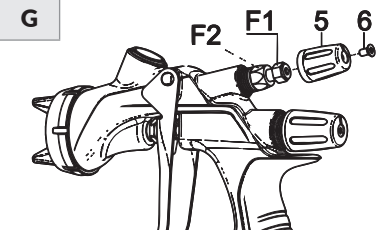

**SPRITZSTRAHLREGLER (5) UND /ODER LUFTREGLER (15)**  
Zum Ausbauen des Spritzstrahlreglers (5) und/oder des Luftreglers (15) schrauben Sie als erstes die Senkschraube (T10) (6) heraus und ziehen den Stellknopf (5) wie hier an der Seite gezeigt vorsichtig ab. Dann drehen Sie die Sechskantschraube (F1) gegen den Uhrzeigersinn, um sie ganz zu öffnen und drehen den sechseckigen Teil (F2) mit dem Inbusschlüssel gegen den Uhrzeigersinn ab.

**WICHTIG:** Bevor Sie den Spritzstrahlregler und/oder Luftregler wieder einbauen, müssen Sie nachprüfen, dass die Regler ganz geöffnet sind.

**19. WS-400 & LS-400 EXPLOSIONSZEICHNUNG**

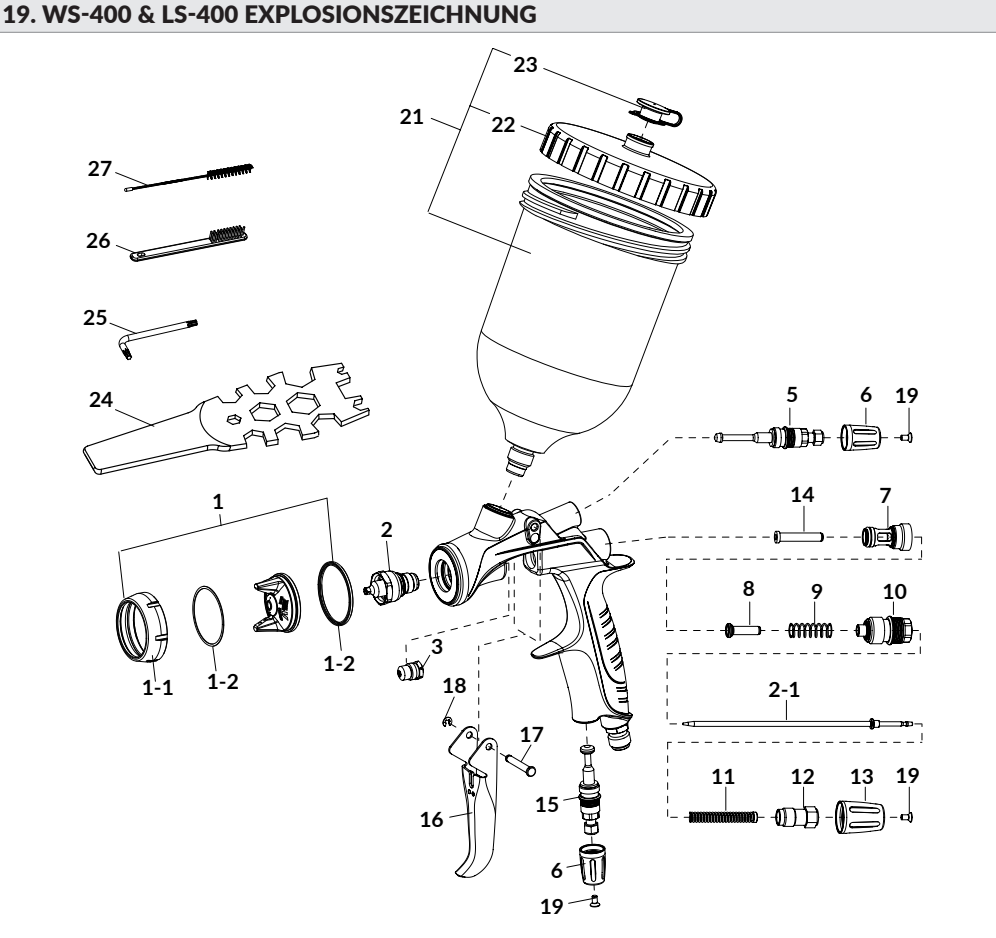

**ZUSÄTZLICHE ERSATZTEILE DER VERSION MIT DIGITALEM MODUL**

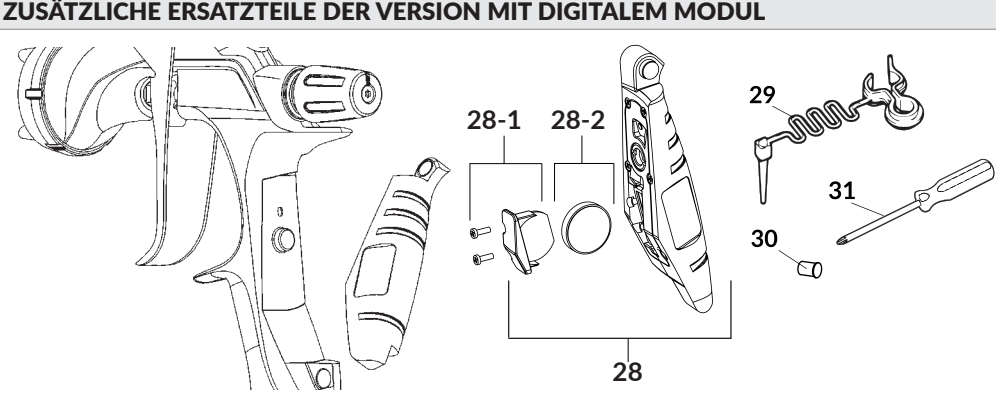

19.1 ERSATZTEILLISTE

ARTIKEL	BESCHREIBUNG		
93008310	LUFTDÜSE 02-OBS	1	
93009030	LUFTDÜSE 03		
93018140	LUFTDÜSE 03-BF		
93008030	LUFTDÜSE 06		
93008330	LUFTDÜSEN- RINGMUTTER	BASE (Blau)	1-1
93009050		CLEAR (Grau)	
93008060		LS (Grün)	
93018310	DICHTUNG FÜR LUFTDÜSE (2 Stck.)	1-2	
93008930	FARB DÜSE + FARBNADEL	OBS-0	2 + 2-1
93008340		OBS	
93008990		OBS+1	
93018150		BF-S	
93021390		BF-40	
93009140		12 HD	
93009060		13 HD	
93009160		14 HD	
93009180		15 HD	
93008160		12 ET	
93008070		13 ET	
93008180		14 ET	
93008200		15 ET	
93008230		12 ETS	
93008250		13 ETS	
93008270	14 ETS		
93008290	15 ETS		
93810620	FARBNADEL DICHTUNG	3	•
93008420	SPRITZSTRAHL- REGLER	5	
93008140	SPRITZSTRAHL- REGLERKNOPF	BASE (Blau)	6
93009120		CLEAR (Grau)	
93008820		LS (Grün)	
93001640	LUFTVENTILSITZ	7	*
93001690	LUFTVENTIL	8	•
93001700	RÜCKHOLFEDER FÜR LUFTVENTIL	9	
93008840	FARBNADEL FÜHRUNG	10	
93002820	RÜCKHOLFEDER FÜR FARBNADEL	11	
93505823	FARBNADEL- REGLER	12	
93008150	MUTTER FÜR FARBNADEL- REGLER	BASE (Blau)	13
93009130		CLEAR (Grau)	
93008860		LS (Grün)	
93001790	SCHAFT FÜR LUFTVENTIL	14	•
93008872	LUFTREGLER- VENTIL	15	
93008890	ABZUGSBÜGEL	16	

ARTIKEL	BESCHREIBUNG	
93505860	VERBINDUNGSGTEIL FÜR ABZUGSBÜGEL	17
96612025	SPRENGRING	18
93512741	SENKSCRAUBE (T10)	19
14019100	PC-G600P-2 FLIESSBECHER	21
94011220	DECKEL	22
94011230	TROPFSPERRE	23
930171A0	SCHLÜSSEL	24
03506480K	INBUSSCHLÜSSEL (T10) (3 Stck.)	25
W2COM6163	BÜRSTE (5 Stck.)	26
W2COM6162	ROHRREINIGER Ø10mm (5 Stck.)	27
930113A0	DIGITALER DRUCKMESSER	(Bar)
930114A0	DPG-1 (Inklusive Batteriefach und Ersatzteile)	(PSI)
930115A0		(Mpa)
930325A0	BATTERIEFACH	28-1
930083A0	BATTERIE	28-2
930357A0	VERRIEGELUNGSCLIP	29
930366A0	PIN-SCHUTZ (5 Stck.)	30
930024A0	SCHRAUBENDREHER	31



**GEBEN SIE BEI DER BESTELLUNG IMMER,** das Modell der Spritzpistole, den Namen des Ersatzteils und die Ersatzteilnummer und die Kürzel der Luftpistole, der Farbdüse und der Farbnadel an.



**DIE GEKENNZEICHNETEN TEILE SIND VERSCHLEISSTEILE.**







**NEHMEN SIE ZUM AUSBAUEN DES LUFTVENTILSITZES, Pos.7, EINEN 10er INBUSSCHLÜSSEL. (Vom Typ ohne Kugelspitze).**

19-2 KOMBINATIONEN - SATZ FARBDÜSE + FARBNADEL UND LUFTDÜSE

MODELLE	SATZ FARBDÜSE + FARBNADEL		LUFTDÜSE	
	ARTIKELNUMMER	KÜRZEL FÜR FARBDÜSE	ARTIKELNUMMER	KÜRZEL FÜR LUFTDÜSE
<b>WS-400 BASE</b>				
WS-400-OBS.0	93008930	OBS-0	93008310	WS-400-02-OBS
WS-400-OBS	93008340	OBS		
WS-400-OBS.1	93008990	OBS+1		
WS-400-BFS	93018150	BF-S	93018140	WS-400-03-BF
WS-400-BF40	93021390	BF-40		
<b>WS-400 CLEAR</b>				
WS-400-12H03	93009140	12 HD	93009030	WS-400-03
WS-400-13H03	93009060	13 HD		
WS-400-14H03	93009160	14 HD		
WS-400-15H03	93009180	15 HD		
<b>LS-400 ET</b>				
LS-400-1206	93008160	12 ET	93008030	LS-400-06
LS-400-1306	93008070	13 ET		
LS-400-1406	93008180	14 ET		
LS-400-1506	93008200	15 ET		
<b>LS-400 ETS</b>				
LS-400-12S06	93008230	12 ETS	93008030	LS-400-06
LS-400-13S06	93008250	13 ETS		
LS-400-14S06	93008270	14 ETS		
LS-400-15S06	93008290	15 ETS		



**20. ANLEITUNG ZUR PROBLEMLÖSUNG**

PROBLEM	ABHILFE
<b>ES KOMMT KEIN LACK HERAUS</b>	
	Der Farbgler (13) ist nicht ausreichend geöffnet. Kontrollieren und einstellen. Die Farbdüsenöffnung (2) ist verstopft. Kontrollieren und reinigen. Zwischen der Farbnadel (2-1) und der Farbnadeldichtung (3) befinden sich angetrocknete Lackreste. Kontrollieren und reinigen. Der Lackfilter ist verstopft. Kontrollieren und reinigen. Die Tropfsperre ist verstopft. Kontrollieren und reinigen.
<b>DIE ZERSTÄUBUNG IST STOCKEND</b>	
	Luft leckt aus der Farbdüse (2). Kontrollieren, reinigen oder auswechseln. Luft leckt aus der Farbnadeldichtung (3). Anziehen. Luft leckt aus dem Becheranschluss. Anziehen. In der Luftdüse (1) sind Ablagerungen. Reinigen.
<b>DER SPRITZSTRAHL IST DEFEKT</b>	
	Die Farbdüse (2) oder die Luftdüse (1) ist mit Lack verkrustet. Sorgfältig reinigen. Die Farbdüse (2) oder Luftdüse (1) ist beschädigt. Gegebenenfalls austauschen. Die Farbdüse (2) hat sich gelockert. Anziehen. Die Viskosität des Lacks ist zu hoch oder zu niedrig. Lack verdünnen oder die Viskosität erhöhen. Der Lackdurchsatz ist zu hoch oder zu niedrig. Den Farbnadelregler (13) einstellen, um den Durchsatz zu reduzieren oder zu erhöhen.
<b>LACK LECKT HERAUS</b>	
	Die Farbdüse (2), der Farbnadelsatz (2-1) oder Pistolenkörper sind an ihrem Sitz verkrustet, beschädigt oder abgenutzt. Kontrollieren, reinigen oder auswechseln. In der Luftdüse (1) sind Lackreste. Reinigen. Der Farbnadelreglerknopf ist gelockert (13). Einstellen. Die Rückholfeder der Farbnadel (11) ist abgenutzt. Austauschen. Die Farbdüse (2) hat sich gelockert. Anziehen. Die Farbnadelführung (3) ist mit Lack verkrustet, gelockert, zu eng oder abgenutzt. Einstellen, reinigen oder austauschen.
<b>LUFT LECKT AUS DER LUFTDÜSE</b>	
	Das Luftventil (8), der Luftventilsitz (7) oder die Rückholfeder des Luftventils (9) sind schmutzig oder beschädigt. Reinigen oder austauschen. Der O-Ring (7-1) des Luftventilsitzes (7) ist beschädigt. Austauschen.
<b>DER DIGITALE DRUCKMESSER FUNKTIONIERT NICHT</b>	
	Der Display zeigt keinen Druckwert an. Die Batterie austauschen. Der auf dem Display angezeigte Druck ist nicht korrekt. Die Batterie herausnehmen und neu einsetzen, damit der Druckmesser sich automatisch kalibriert.

**20.1 STANDARDKONTROLLEN UND AUSWECHSELUNGEN**

ZU KONTROLLIERENDE TEILE	AUSZUWECHSELNDE TEILE
Jede Öffnung an der Luftdüse (1) und der Farbdüse (2).	Die Luftdüse und die Farbdüse sind auszutauschen,, wenn sie zusammengedrückt oder verformt sind.
Dichtungen und O-Ring.	Austauschen, wenn sie beschädigt oder verformt sind.
Lack leckt aus den Abschnitten der Sitze zwischen der Farbdüse (2) und der Farbnadel (2-1).	Erst die Farbdüse (2) und die Farbnadel (2-1) komplett reinigen, wenn der Lack weiterhin herabstropft , austauschen. Wenn Sie nur die Düse (2) und die Farbnadel (2-1) austauschen, prüfen Sie nach, dass beide korrekt zusammenstecken und kein Lack herausleckt.

**BESKRIVNING AV PRODUKTEN**

ANEST IWATA-sprutpistol är verktyg designade enligt de mest innovativa spraymålningsteknikerna för finfördelning och applicering av alla typer av färg, med tryckluft. De olika modellerna i Premium-serien WS-400 och LS-400 Series2 tillgodoser helt behoven hos alla applikationer som ingår i fordonsindustrin.

**1. VIKTIGA INFORMATIONER**

	Denna bruksanvisning är en integrerad del av gravitation pistolen och måste läsas noggrant innan du fortsätter med någon procedur som inkluderar start, underhåll av pistolen, inklusive hantering. Denna bruksanvisning ska förvaras på en säker plats för framtida referens. Var noga med att alltid iaktta varningarna och försiktighetsåtgärderna i ovanstående bruksanvisning. I motsatt fall kan färgen sprutas ut med påföljande fysiska skador orsakade av de organiska lösningsmedlen.
---	---

**2. SÄKERHETSSYMBOLER**

**IAKTTA ALLTID VARNINGARNA OCH FÖRSIKTIGHETSÅTGÄRDERNA I DENNA BRUKSANVISNINGEN**

SYMBOL	VARNINGAR	FARONIVÅ	FÖLJDER
	VARNINGAR OBSERVERA VIKTIGT	POTENTIELLT FARLIG SITUATION	ALLVARLIGA RISKER FÖR HÄLSA OCH SÄKERHET MEDELMÄTTIGA RISKER MATERIELLA SKADOR

**3. TRYCKPISTOLERNAS ÖVERENSSTÄMMELSE MED STANDARDERNA**

ANEST IWATA Sprutpistolerna överensstämmer med Direktivet 2014/34/EU beträffande utrustningar och skyddssystem avsedda för användning i potentiellt explosiv atmosfär.

<b>FULLSTÄNDIG MÄRKNING FÖR ÖVERENSSTÄMMELSE:</b>	
<b>FÖRKORTAD MÄRKNING PÅ PISTOLEN:</b>	

**4. DEN DIGITALA MANOMETERNS DPG-1 ÖVERENSSTÄMMELSE MED STANDARDERNA**

Den DIGITALA MANOMETERN DPG-1 har utvecklats, utformats och tillverkats i överensstämmelse med Direktivet 2014/34/EU beträffande utrustningar och skyddssystem avsedda att användas i potentiellt explosiv atmosfär.

Den har klassificerats på grundval av:

 Cert. No: FM19ATEX0002X

 Cert. No: FM21UKEX0097X

 I.S. CL I, DIV 1, GPS CD. I.S. CL I, ZN 1, AEx/Ex ib IIB T4 Cert. No USA: FM19US0006X - Canada: FM19CA0003X	 <b>Ex ib IIB T4 Gb</b> Cert. No: IECeX FMG 19.0024X
--	---

**5. TEKNISKA SPECIFIKATIONER**

Max. arbetstryck:	10.0 bar (145 PSI)	Luftkoppling:	G1/4" M
<b>WS-400</b> Max. tryck i överensstämmelse:	2.0 bar (29 PSI)	Materialkoppling:	G1/4" F
<b>LS-400</b> Max. tryck HVLP:	1.8 bar (26 PSI)	<b>SPECIFICERINGAR DIGITAL MANOMETER</b>	
Vikt Standard Pistol:	464 g (1.02 lbs)	Litiumbatteri:	SONY eller MURATA CR1632
Vikt Version med Digital Manometer:	471 g (1.04 lbs)	Nominell spänning:	3 Volt
Bullernivå (LAeqT)*:	83.5 dB(A)	Uppskattad kapacitet:	140 mAh
*Mät punkt: 1 m bakom pistolen, 1.6 m höjd.			
Max. Temperaturområde:	Miljö 5 ~ 40 °C / Luft-Vätska 5 ~ 43 °C		

6. TEKNISKA DATA							
MODELLER	Färgmunstyckesats (mm)	Beteckning luftmunstycke	Atomiseringsstryck* bar (PSI/Mpa)	Lufttryck inuti luftmunstycket bar (PSI/Mpa)	Luftförbrukning l/min (cfm)	Flödeskapacitet ml/min	Sprutbredd** mm (in)
<b>WS-400 BASE</b>							
WS-400-OBS.0	OBS-0	WS-400-02-OBS	2.0 (29 / 0.20)	-	370 (13.1)	210	255 (10.0)
WS-400-OBS	OBS					215	255 (10.0)
WS-400-OBS.1	OBS+1					235	260 (10.2)
WS-400-BFS	BF-S	WS-400-03-BF			390 (13.7)	245	250 (9.8)
WS-400-BF40	BF-40					255	260 (10.2)
<b>WS-400 CLEAR</b>							
WS-400-12H03	12 HD	WS-400-03	2.0 (29 / 0.20)	-	370 (13.1)	220	245 (9.6)
WS-400-13H03	13 HD					245	250 (9.8)
WS-400-14H03	14 HD					260	255 (10.0)
WS-400-15H03	15 HD					280	260 (10.2)
<b>LS-400 ET</b>							
LS-400-1206	12 ET	LS-400-06	1.8 (26 / 0.18)	0.7 (10 / 0.07)	400 (14.1)	165	230 (9.1)
LS-400-1306	13 ET					175	235 (9.3)
LS-400-1406	14 ET					185	240 (9.4)
LS-400-1506	15 ET					190	245 (9.6)
<b>LS-400 ETS</b>							
LS-400-12S06	12 ETS	LS-400-06	1.8 (26 / 0.18)	0.7 (10 / 0.07)	420 (14.8)	160	200 (7.9)
LS-400-13S06	13 ETS					170	205 (8.1)
LS-400-14S06	14 ETS					185	210 (8.3)
LS-400-15S06	15 ETS					195	215 (8.5)

\* Atomiseringsstryck betyder lufttryck vid pistolens inlopp, när avtryckaren trycks in och luften flyter.

\*\*Lackeringsavstånd på 150 mm



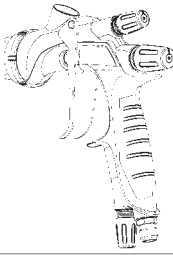
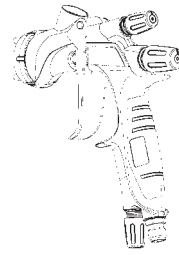

**7. KONTROLL AV PRODUKTEN**

 VID MOTTAGANDET AV PISTOLEN EFTER KÖPET, FÖRSÄKRA DIG ATT DEN MOTTAGNA PRODUKTEN ÖVERENSSTÄMMER MED ORDERN OCH ATT DEN INTE SKADATS UNDER TRANSPORTEN ELLER LAGRINGEN. KONTROLLERA DESSUTOM ATT ALLT DET FÖLJANDE MATERIALET FINNS MED I LÅDAN.

STANDARD PISTOL _ Setet innehåller		VERSION MED DIGITAL MANOMETER DPG-1 _ Setet innehåller		
	Insexnyckel		Insexnyckel	Skruvmejsel
	Borste		Borste	Stängnings-klämma Pin-Skydd
Universalnyckel	Skrapa Ø10 mm	Universalnyckel	Skrapa Ø10 mm	Bruksanvisning
Bruksanvisning				

**VIKTIGT:** för att utföra installationen eller bytet av batterierna korrekt, är det viktigt att strikt iaktta instruktionerna som återges i AVSNITT 13.

8. SÄKERHETSVARNINGAR	
VARNINGAR	RISKER FÖR BRAND OCH EXPLOSIONER
	NÄRVARON AV FRIA LÅGOR OCH GENERERING AV GNISTOR ÄR STRÄNGT FÖRBJUDET. Färgerna kan vara mycket brännbara och således orsaka allvarliga bränder. Undvik alla verksamheter som kan orsaka brand, såsom rökning, skapande av gnistor eller användning av ej lämplig elektrisk utrustning.
	UTFÖR EN KORREKT JORDANSLUTNING AV FÄRGPISTOLEN, MED ANVÄNDNING AV ETT LEDANDE LUFTRÖR. ELEKTRISKT MOTSTÅND: <1MΩ. KONTROLLERA ALLTID pistolens korrekt jordanslutning. en olämplig eller otillräcklig jordning kan ge upphov till brand eller explosioner, orsakade av gnistor som genererats av statisk elektricitet.
	ANVÄND ALDRIG HALOGENERADE KOLVÄTSKELÖSNINGSMEDEL, som kan orsaka skador och smältning av pistolstommens delar i aluminium, orsakade av kemiska reaktioner. EJ KOMPATIBLA LÖSNINGSMEDEL: metylklorid, diklormetan, 1,2-dikloretan, koltetraklorid, trikloretylen, 1,1,1-trikloretan. FÖRSÄKRA DIG ATT ALLA MATERIAL OCH LÄSNINGSMEDEL ÄR KOMPATIBLA MED PISTOLENS DELAR.

VARNINGAR	HÄLSORISKER OCH KROPPSSKYDD
	ANVÄND ALLTID FÄRGPISTOLEN FÖR ATT LACKERA I VÅL VENTILERADE LOKALER ELLER LACKERINGSHYTEN. En olämplig eller otillräcklig ventilation kan orsaka förgiftning genom organiska lösningsmedel eller orsaka bränder. Om fysiska störningar skulle uppstå under arbetsfaserna, konsultera omedelbart läkare.
 	ANVÄND ALLTID SKYDDSKLÄDSEL (SKYDDSGLASÖGON, MASK, HANDSKAR). Annars kan rengöringsprodukterna orsaka inflammation av ögon eller hud. I händelse att även den minsta av risker för fysisk skada på ögon eller hud skulle uppstå, konsultera omedelbart en läkare.
 	Bullernivån som genereras av ANEST IWATA färgpistolen, överskrider inte den avvägda ljudtrycknivån A på 85 dB (A), i relation till risken för daglig utsättning av buller. Användning av individuella hörselskydd rekommenderas emellertid alltid, eftersom användningsvillkoren och påverkan av andra buller i arbetsområdet, kan öka det tillåtna medelvärdet.

Kontinuerlig användning av färgpistolen vilket förutsätter ett långvarigt manuellt tryck på pistolens avtryckare, kan ge upphov till karpaltunnelsyndrom. I HÄNDELSE AV UTTRÖTTNING AV HANDEN, AVBRYT LACKERINGSPROCEDUREN FÖR EN KORT PAUS.

VARNINGAR	RISKER FÖR FELAKTIG ANVÄNDNING
	ÖVERSKRID ALDRIG DET MAXIMALA TRYCKET ELLER DEN MAXIMALA ARBETSTEMPERATUREN. En användning eller ett tryck som överskrider den maximala , kan leda till att pistolen exploderar och orsakar allvarliga skador.
TÖM ALLTID LUFTRYCKET PCH FÄRGEN INNAN DU UTFÖR RENGÖRING, NEDMONTERING ELLER UNDERHÅLL AV PISTOLEN. I annat fall kan resttrycket orsaka kroppsskador, orsakade av felaktiga procedurer eller av spridning av vätskorna som används för rengöringen. För att tömma trycket, avbryt först matningen av tryckluft och material, tryck sedan in avtryckaren medan pistolens spray-riktning riktas mot ett säkert område.	
EIKTA ALDRIG PISTOLEN MOT MÄNNISKORKROPPEN ELLER DJUR.	
FÄRGNÅLSATSENS SPETS ÄR VASS. Rör aldrig vid spetsen vid underhåll, för att inte riskera skador.	
ANVÄND ALDRIG PISTOLEN FÖR ATT SPRUTA LIVSMEDELSPRODUKTER ELLER MEDICINER. I annat fall kan blandningen med externa ämnen orsaka korrosion av färgens passage, med påföljande skador på pistolen eller hälsorisk.	
MONTERA ALLTID NED DEN DIGITALA MANOMETER-MODULEN FRÅN PISTOLENS HANDTAG INNAN DU UTFÖR RENGÖRING ELLER UNDERHÅLL.	
ÄNDRA ALDRIG PISTOLEN ELLER DEN DIGITALA MANOMETERN DPG-1. I annat fall kan felfunktioner eller, i extrema fall, explosioner inträffa.	

VARNINGAR	ANDRA FÖRSIKTIGHETSÅTGÄRDER
	I HÄNDELSE AV FELFUNKTION, AVBRYT OMEDELBART LACKERINGSPROCEDURERNA FÖR ATT SÖKA FELET. Använd inte utrustningen igen, förrän felet avhjälpes.
	FÖRSÖK ALDRIG MONTERA NER, ÄNDRA ELLER REPARERA DEN DIGITALA MODULEN DPG-1. I händelse av haveri eller felfunktion, kontakta uteslutande Teknisk Kundtjänst hos ANEST IWATA.

<b>VARNINGAR</b>	<b>ANDRA FÖRSIKTIGHETSÅTGÄRDER</b>
	<b>GÅ ALDRIG IN I UTRUSTNINGARNAS ARBETSOMRÅDEN (som:robot, mottagare, etc.), FÖRRÄN DESSA HAR INAKTIVERATS. I annat fall kan kontakten med maskiner i drift, orsaka olycksfall och skador.</b>
	<b>ANVÄND ALLTID ETT NEUTRALT RENGÖRINGSMEDEL:</b> var pH-värde ska vara mellan 6 och 8, för att undvika eventuella korrosionsrisker av materialen som sammansätter produkten.
<b>ANVÄND ALDRIG ANDRA KOMPONENTER ELLER RESERVDELAR SOM INTE ÄR ORIGINAL FRÅN ANEST IWATA.</b>	

**9. ANSLUTNING**

<b>OBSERVERA</b>	<b>ANVÄND ALLTID FILTRERAD OCH TORR LUFT FÖR ATT MATA PISTOLEN. VI REKOMMENDERAR ATT ANVÄNDA ETT FILTER MED AUTOMATISK KONDENSTÖMNING OCH TORK.</b>
	<b>NÄR DU ANVÄNDER PISTOLEN FÖR FÖRSTA GÅNGEN EFTER KÖPET, RENGÖR MATERIALPASSAGERNA GENOM ATT SPRUTA KOMPATIBELT RENGÖRINGSMEDEL FÖR ATT AVLÄGNSA ROSTSKYDDSJÄN.</b>
	<b>ANSLUT GRAVITATIONSKOPP FAST TILL PISTOLEN, FÖR ATT UNDVIKA ATT PLÖTSLIG BORTKOPPLING AV DENNA UNDER LACKERINGSPROCEDURERNA, ORSAKAR ALLVARLIGA KROPPSSKADOR.</b>
<ol style="list-style-type: none"> <li>RENGÖR PISTOLENS FÄRGPASSAGER MED KOMPATIBELT RENGÖRINGSMEDEL.</li> <li>ANSLUT LUFTMATNINGSKOPPLINGEN FAST TILL LUFTKOPPLINGEN G1/4".</li> <li>ANSLUT GRAVITATIONSKOPPEN FAST TILL FÄRGPÖPLINGEN E G1/4".</li> <li>RFYLL KOPPEN MED FÄRGEN, SOM FÖRBERETTS TIDIGARE, KONTROLLERA SPRUTNINGEN, REGLERA FÄRGLÖDET OCH SPRUTBREDDEN.</li> </ol>	

**10. HUR MAN REGLERAR OCH HUR MAN ARBETAR**

<b>WS-400</b>	Det rekommenderade lufttrycket är 2.0 bar (29 PSI) eller under.
<b>LS-400</b>	För att erhålla det rekommenderade lufttrycket på 0.7 bar (10 PSI) i luftmunstycket, öppna helt justeringen av sprutbredden. Ställ sedan in lufttrycket vid ingången till 1.8 bar (26 PSI), medan du trycker in avtryckaren.

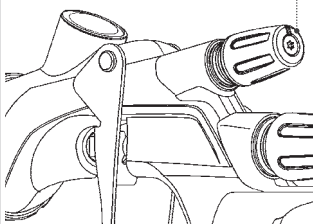
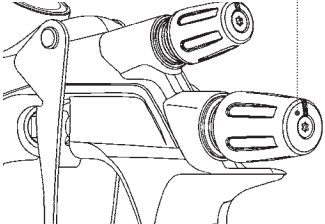
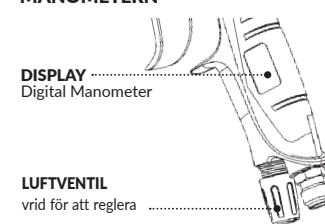
<b>REGLERING AV SPRUTBREDDEN</b>	<b>REGLERING AV MATERIAL UTFLODET</b>	<b>REGLERING AV DEN DIGITALA MANOMETERN</b>
		
		<p><b>DISPLAY</b> ..... Digital Manometer</p> <p><b>LUFTVENTIL</b> vrid för att reglera .....</p>

**10.1 INFORMATION PÅ DEN DIGITALA MANOMETERDISPLEN DPG-1**



<b>DPG-1 finns i tre olika tryckmätningvärden:</b>	<b>DRIFT:</b> Series 2-pistolen är klar att användas när den kommer. DPG-1 är i standby-läge och väntar på inloppstrycket. Så snart inloppstrycket är högre än 0,5 bar, aktiveras DPG-1 och börjar indikera trycket.	<b>INDIKATION PÅ ÖVERTRYCK:</b> För att justera DPG-1 tryck på avtryckaren och vrid på luftjusteringsratten. Om trycket överstiger 6,0 bar visas displayen kommer att indikera HI och gå till standby-läge.
Bar: 		
PSI: 	<b>INDIKATION AV LÅGT TRYCK:</b> Om trycket sjunker under 0,5 bar visar displayen LO, den stängs av och går in i beredskapsläge.	<b>BATTERI LÅGT:</b> När batteriet börjar ta slut visas symbolen för låg batterinivå på displayen.
MPa: 		

<b>10.2 HUR MAN REGLERAR</b>
Färgens viskositet varierar beroende på färgens egenskaper och förhållanden. En viskositet mellan 14 och 25 enl. Coppa Ford #4 rekommenderas.
Kalibrera avståndet för lackeringen, om möjligt inom ett begränsat område mellan 100-250 mm (3.9-9.8 in).
Pistolens inriktning bör alltid vara lodrät gentemot arbetsstycket. Dessutom bör pistolen alltid arbeta i horisontella linjer. Eventuella förflyttningar av pistolen kan medföra ojämnheter av den bearbetade ytan.

**11. SÄRSIKTIGHETSÅTGÄRDER FÖR SÄKERHET UNDER ANSLUTNINGEN AV DEN DIGITALA MANOMETERN DPG-1**

<b>VARNINGAR</b>	<b>FÖR ATT UNDVIKA ALLA RISKER FÖR PERMANENT SKADA AV DPG-1-MODULEN, FÖRSÖK ALDRIG ATT BORTTAGA ELLER KOPPLA DET MEDAN PISTOLEN ÄR UNDER TRYCK.</b>
	<b>ANVÄND ENDAST OCH UTSLUTANDE LITIUM-BATTERIER SONY ELLER MURATA CR1632.</b>
	<b>UNDVIK ALLA SITUATIONER SOM KAN UTSÄTTA BATTERIET FÖR KORTSLUTNING.</b>

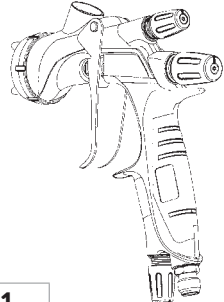
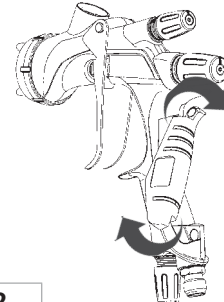
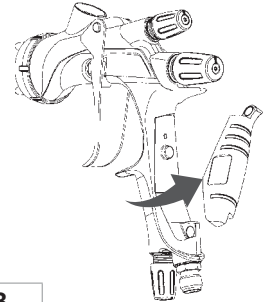
**12. PROCEDUR FÖR NEDMONTERING AV DEN DIGITALA MODULEN DPG-1**

		
<b>1</b>	<b>2</b>	<b>3</b>
		
<b>UTFÖR ÅTERMONTERINGEN I OMVÄND ORDNING</b>		

**13. HUR MAN BYTER UT BATTERIET I DEN DIGITALA MANOMETERN DPG-1**

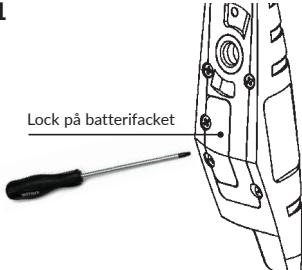
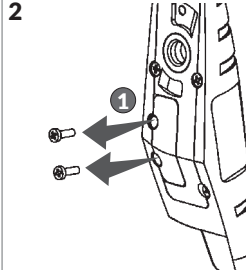
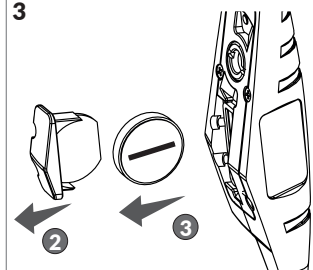
<b>VIKTIGT: ANVÄND UTSLUTANDE SKRUVMEJSELN SOM MEDFÖLJER PISTOLEN FÖR ATT SKRUVA AV DE TVÅ SKRUVARNA FRÅN LOCKET PÅ BATTERIFACKET.</b>		
		
<b>1</b>	<b>2</b>	<b>3</b>
<b>Lock på batterifacket</b>		
<b>VIKTIGT: FÖR ATT AVLÄGNSA BATTERIET FRÅN DEN DIGITALA MANOMETERN, MONTERA INTE NÅGON ANNAN KOMPONENT MED UNDANTAG FLR LOCKET PÅ BATTERIFACKET, SOM VISAS I FIGUREN OVAN.</b>	Avlägsna de två skruvarna från locket på batterifacket.	Dra i ordning ut, först locket från batterifacket, och sedan det uttjänta batteriet som ska bytas ut.



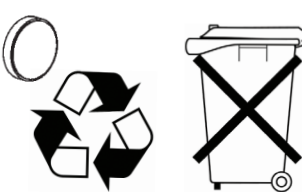
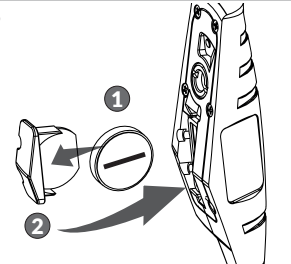
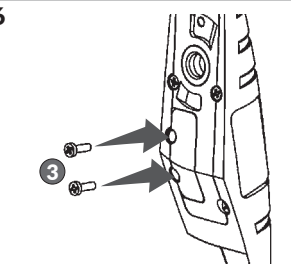
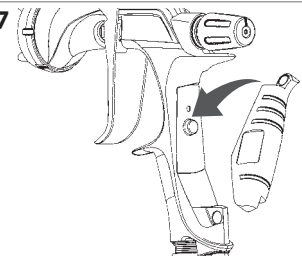
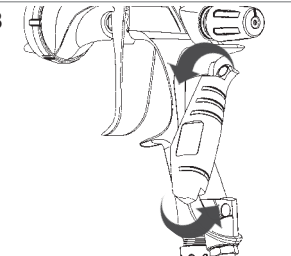
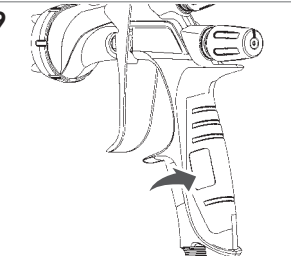

<p><b>4</b></p> 	<p><b>5</b></p> 	<p><b>6</b></p> 
<p>Byt ut det uttjänta batteriet med ett nytt och bortskaffa på lämpligt sätt det uttjänta enligt gällande föreskrifter.</p>	<p>Placera det nya batteriet i batterifacket och sätt tillbaka locket på korrekt sätt.</p>	<p>Placera de två fästskruvarna i lockets utrymmen och dra åt dem med den medföljande skruvmejseln.</p>
<p><b>7</b></p> 	<p><b>8</b></p> 	<p><b>9</b></p> 
<p>Placera modulen DPG-1 i dess utrymme på pistolens handtag och försäkra dig att båda de magnetiska ytorna på de båda delarna överensstämmer perfekt.</p>	<p>Rikta in modulen med ytan på dess utrymme och fäst den på pistolens handtag genom magnetisk vidhäftning.</p>	<p>Kontrollera enhetens korrekta position innan du utför lackeringen.</p>

## 14. UNDERHÅLL OCH INSPEKTION



	<p><b>OBSERVERA! INNAN DU UTFÖR NÅGON INSPEKTION ELLER UNDERHÅLL, LÄS ALLTID OCH IAKTTA SKRUPULÖST ALLA SÄKERHETSVARNINGAR I DENNA MANUALEN.</b></p>
<p>ANVÄND ALDRIG ANDRA KOMPONENTER ELLER RESERVDELAR SOM INTE ÄR ORIGINAL FRÅN ANEST IWATA.</p>	
<p>SKADA ALDRIG HÅLEN PÅ LUFTMUNSTYCKET, FÄRGMUNSTYCKESATSEN OCH FÄRGNÅLSATSENS SPETS.</p>	
<p>SÄNK ALDRIG NER PISTOLEN I VÄTSKOR SOM LÖSNINGSMEDEL, RENGÖRINGSMEDEL ELLER ANDRA AGGRESSIVA VÄTSKOR.</p>	

## 15. RENGÖRINGSPROCEDUR

	<p>PASSAGERNA FÖR FÄRGEN MÅSTE RENGÖRAS NOGRANT EFTER VARJE ANVÄNDNING AV PISTOLEN OCH I SYNNERHET EFTER ANVÄNDNING AV TVÅKOMPONENTS FÄRGER. EN OFULLSTÄNDIG RENGÖRING KAN ORSAKA DEFEKTER PÅ FLÅKTENS FORM.</p> <p>LÄMNA ALDRIG LUFTMUNSTYCKET (1) NEDSÄNKT I RENGÖRINGSMEDEL UNDER EN LÄNGRE TID, INTE HELLER UNDER RENGÖRINGEN.</p> <p>SÄNK ALDRIG NED DEN DIGITALA MANOMETER MODULEN DPG-1 I NÅGON SOM HELST VÄTSKA, INTE HELLER UNDER RENGÖRINGEN.</p> <p>ANVÄND ALDRIG METALLBORSTAR ELLER SLIPANDE PRODUKTER FÖR RENGÖRING AV PISTOLEN.</p> <p>MONTER ALLTID NED DEN DIGITALA MANOMETER MODULEN FRÅN PISTOLENS HANDTAG INNAN DU GÅR VIDARE MED RENGÖRINGSPROCEDURERNA OCH INNAN DU FÖR IN PISTOLEN I PISTOLTVÄTTEN.</p>
--	--

16. PROCEDUR FÖR MANUELL RENGÖRING	
1	Töm alltid lufttrycket och färgtrycket från pistolen, innan du går vidare med rengöringsprocedurerna för pistolen.
2	Töm den kvarstående färgen från pistolen och gravitationskoppen genom att tömma den i en lämplig behållare.
3	Häll tvättmedlet i gravitationskoppen, låt det verka några sekunder och gör en förberedande tvätt för att ta bort överflödigt kvarvarande färg.
4	Skruva loss luftmunstycket (1) med 2 varv för att tillåta sprayningen av luften att utföra flashback a rengöringsmedlet i pistolens färgpassager. Dra i avtryckaren och se till att finfördelningsluften kommer in i koppen. Upprepa proceduren nödvändigt antal gånger. Rengör färgpassagera i pistolens alla delar, med användning av den medföljande penseln indränkt med kompatibelt rengöringsmedel.
5	Avlägsna luftmunstycket från pistolstommen och, om nödvändigt sänk ner det i rengöringsmedlet för att mjuka upp de intorkade färgresterna på lufthålen. När du väl har tagit upp den ur rengöringsmedlet, fortsatt med att blåsa på alla dess hål med tryckluft, så att alla rester av den uppmjukade produkten elimineras, fortsatt sedan med en noggrann och försiktig rengöring med en mjuk rengöringsnål och undvik att repa ytorna munstyckets lufthål.
6	Efter att ha torkat varje del med en absorberande trasa och för att säkerställa den perfekta prestandan hos färgpistolen är det nödvändigt att smörja varje åtdragningspunkt och varje friktionsområde, med det kompatibla medföljande smörjmedlet och särskilt efter varje rengöring som utförts i pistoltvätten. Det är viktigt att kontrollera att det använda smörjmedlet inte innehåller komponenter som kan förstöra finfördelnings kvaliteten (silikon etc.)
<p> <b>FÖRSÄKRA DIG ATT RENGÖRINGSMEDELTS PH-VÄRDE INTE ÖVERSKRIDER GRÄNSVÄRDET.</b> PH-Nivå: 6.0 ~ 8.0 (men endast under rengöringen).</p>	

### 16.1 VARNINGAR FÖR RENGÖRING AV DE UTVÄNDIGA YTORNA AV PISTOLENS STOMME

	<p>ANVÄND INTE PRODUKTEN FÖR BETNING AV METALLYTORNA.</p>
	<p>ANVÄND INTE PRODUKTER FÖR BORTTGNING AV FÄRG ELLER AVKALKNING.</p>
<p>ANVÄND INTE KEMISKA PRODUKTER MED SYROR I DEN KEMISKA SAMMANSÄTTNINGEN ENLIG SÄKERHETSATABLADET.</p>	
<p>ANVÄND INGE LÖSNINGSMEDEL, UTTUNNINGSSMEDEL ELLER RENGÖRINGSPRODUKTER SOM HAR SITT URSprung FRÅN ÅTERVINNINGSPROCEDURER ELLER FRÅN UTTJÄNTA KEMISKA MEDEL.</p>	
<p>LÄMNA ALDRIG PISTOLEN I BLÖT I KEMISKA ÄMNER FÖR RENGÖRING ELLER AVFETTING.</p>	
<p>ANVÄND LÖSNINGAR ELLER UTTUNNINGSSMEDEL MOT IMMA.</p>	
<p>TORKA ELLER BLÅS UR PISTOLEN MED TRYCKLUFT FÖR ATT UNDVIKA ATT LÄMNA RESTER AV RENGÖRINGSPRODUKTER SOM MED TIDEN KAN SKADA YTAN.</p>	
<p>SKÖLJ ALLTID PISTOLEN MED RENT RENGÖRINGSMEDEL.</p>	
<p>RENGÖR INTE ELLER POLERA PISTOLEN MED PRODUKTER SOM KAN SKADA YTORNA MEKANISKT, SOM: SLIPMEDEL, METALLBORSTAR, POLERINGSSKIVOR, SLIPANDE SVAMPAR.</p>	

<p><b>VIKTIGT:</b></p>	<p>KONTROLLERA SÄKERHETSATABLADET FÖR RENGÖRINGSPRODUKTERNA OCH FÖRSÄKRA DIG ATT FÖLJANDE KEMISKA SAMMANSÄTTNINGAR INTE ÄR NÄRVARANDE:</p>
<ul style="list-style-type: none"> <li>• DIKLOROMETANOL (NÄRVARANDE I VISSA TVÄTTPRODUKTER)</li> <li>• AMMONIUM BIFLORID</li> <li>• VÄTEPEROXID 130 vol.</li> <li>• SALPETERSYRA</li> <li>• HEXACIANOFERRAT AV TRIPOTASSIUM</li> </ul>	

### 17. VARNINGAR UNDER PROCEDUR FÖR AUTOMATISK TVÄTT

	<p>NÄR DU ANVÄDER DEN AUTOMATISKA PISTOLTVÄTTEN FÖLJ ALLTID INSTRUKTIONERNA I MANUALEN SOM MEDFÖLJER DENNA.</p>
<p>INNAN DU GÅR VIDARE MED RENGÖRINGSPROCEDURERNA, FÖRSÄKRA DIG AVV DU HAR TÖMT ALL LUFTEN FRÅN PISTOLENS LUFTPASSAGER.</p>	
<p>ANVÄND ENDAST RENGÖRINGSMEDEL SOM ÄR KOMPATIBLA OCH TILLVERKADE UTESLUTANDE FÖR DIN PISTOLTVÄTT. SE TILL ATT ALLTID TORKA UTRUSTNINGEN DIREKT EFTER RENGÖRINGEN.</p>	
<p>ANSLUT PISTOLTVÄTTANLÄGGNINGEN KORREKT TILL JORD. ANVÄNDNING AV RENGÖRINGSMEDEL MED RESTER AV VATTENBASERAD FÄRG, KAN ÖKA PH-NIVÅN, I SYNNERHET EFTER FLERA TVÄTTAR. VI BER ATT REGELBUNDET BYTA RENGÖRINGSMEDEL FÖR ATT ALLTID GARANTERA BÄSTA PRESTANDA AV ANLÄGGNINGEN.</p>	



**17.1 FÖRBEREDELSE AV DEN DIGITALA VERSIONEN FÖR AUTOMATISK TVÄTT I PISTOLTVÄTTEN**

Innan du för in pistolen i Pistoltvätten, för automatisk tvätt, avlägsna den digitala manometern DPG-1 från pistolens stomme och montera pin-skyddet eller avtryckarsatsens läsklämma för att täta avläsningsöppningen för trycket.

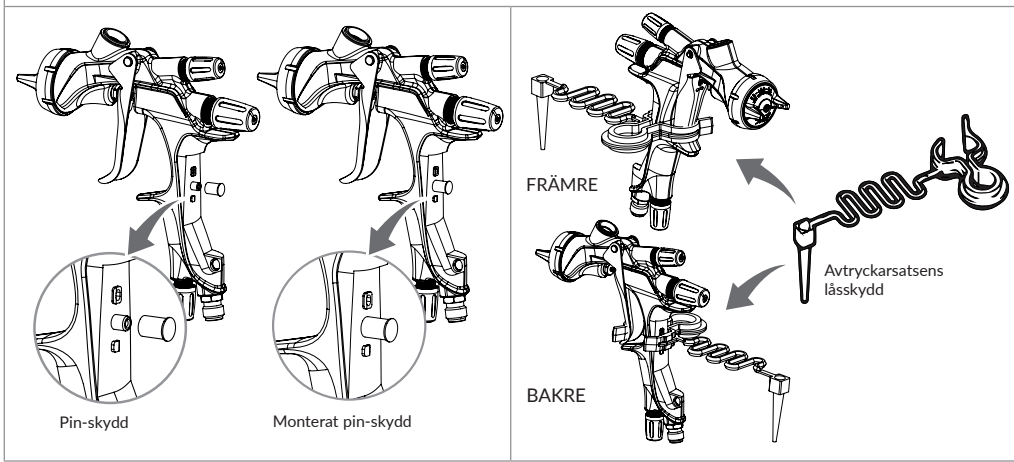

**18. PROCEDUR FÖR NEDMONTERING OCH ÅTERMONTERING**

**OBSERVERA! INNAN DU ÅTERMONTERAR, RENGÖR FÄRGPASSAGERNA FULLSTÄNDIGT**

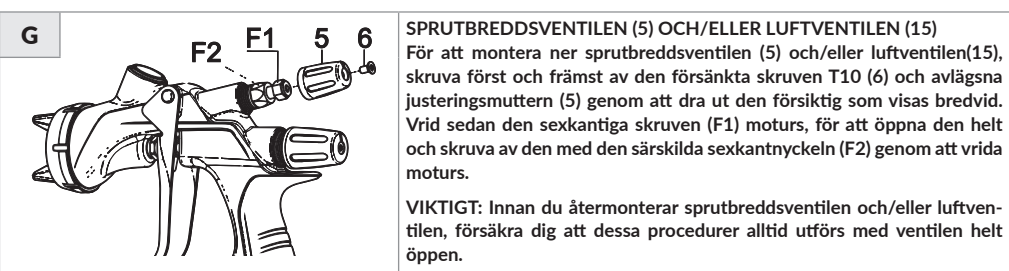
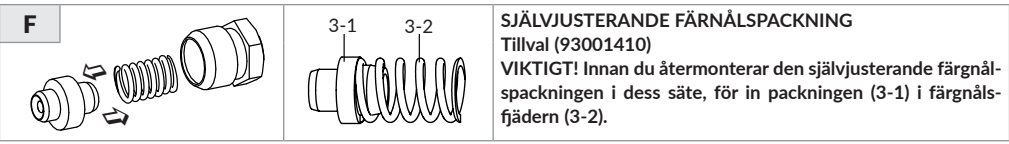
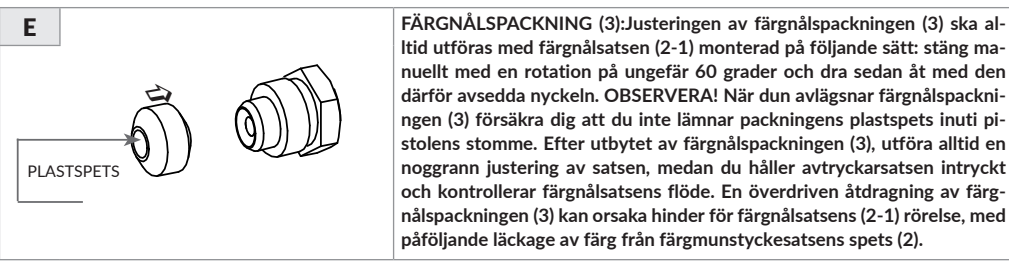
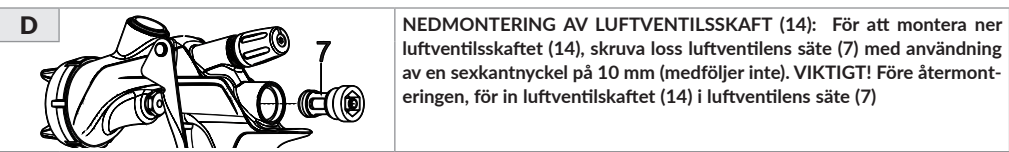
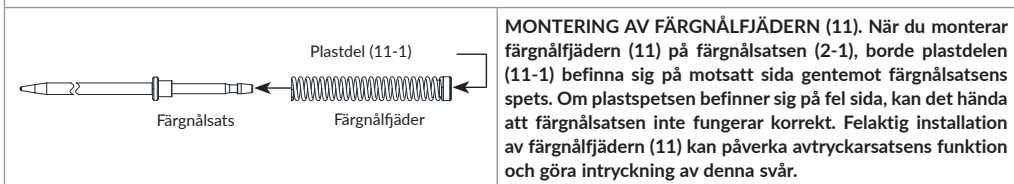
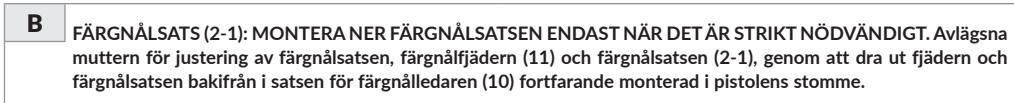
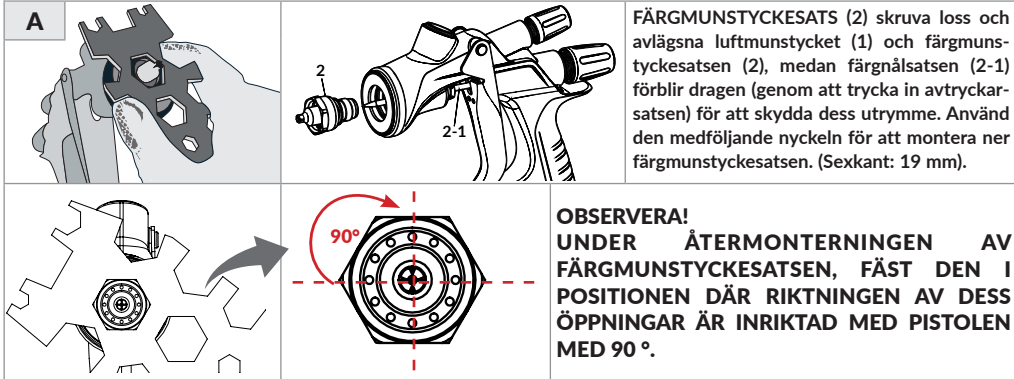

19. WS-400 & LS-400 DETALJRITNING

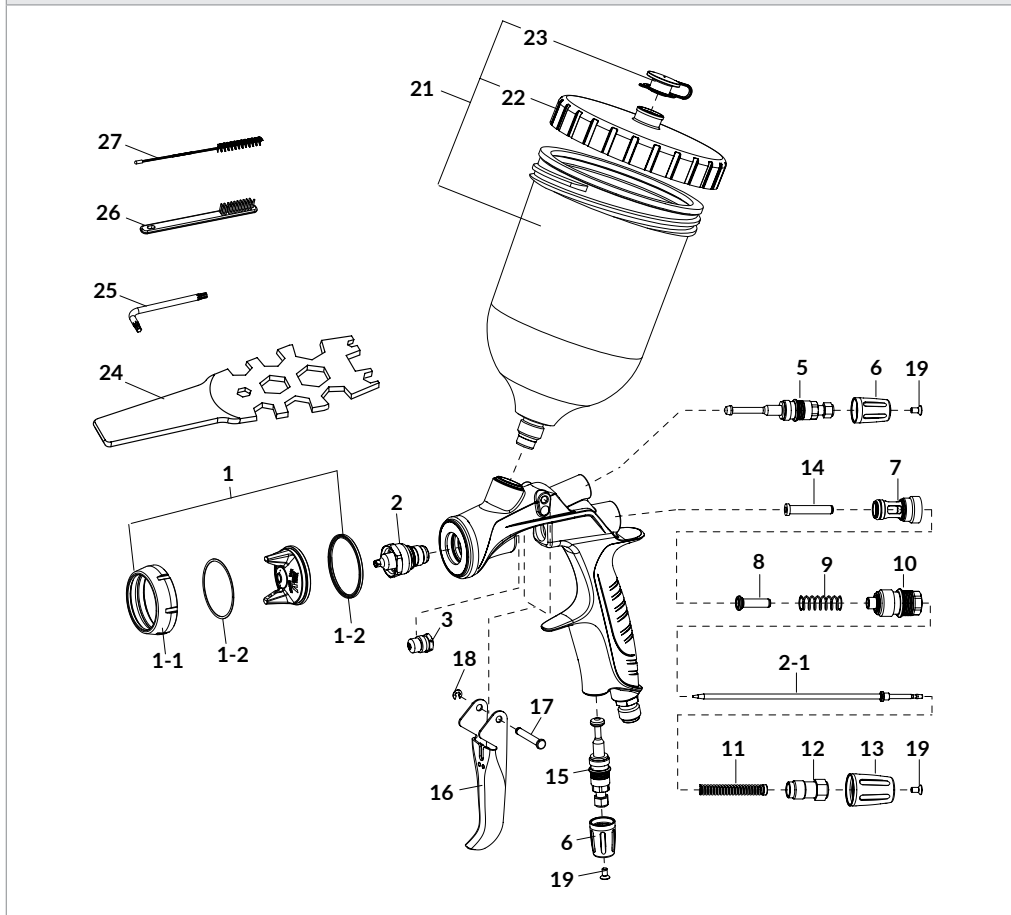

EXTRA RESERVDELAR FÖR VERSIONEN MED DIGITAL MODUL

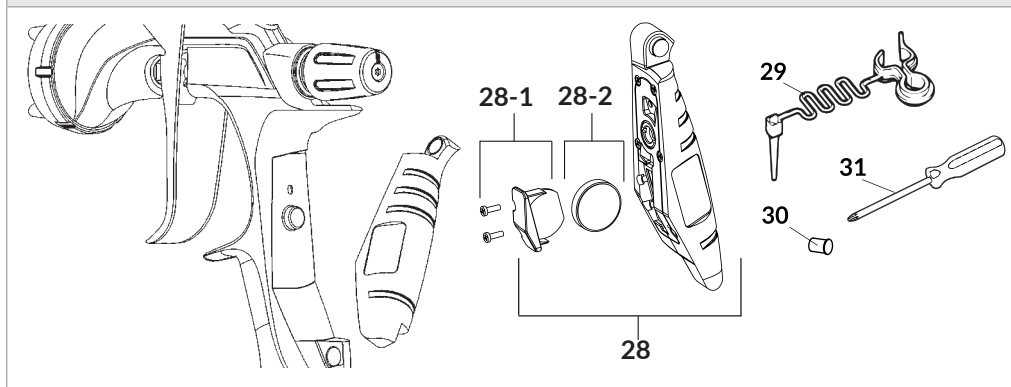

19.1 RESERVDIELSLISTA

KODA	BESKRIVNING		
93008310	LUFTMUNSTYCKE 02-OBS	1	
93009030	LUFTMUNSTYCKE 03		
93018140	LUFTMUNSTYCKE 03-BF		
93008030	LUFTMUNSTYCKE 06		
93008330	LUFTMUN- STYCKES RINGMUTTER	BASE (Blå)	1-1
93009050		CLEAR (Grå)	
93008060		LS (Grön)	
93018310	PACKNINGAR LUFTMUNSTYCKE (2 st.)	1-2	
93008930	FÄRGMUNSTYCKE + FÄRGNÅLSATS	OBS-0	2 + 2-1
93008340		OBS	
93008990		OBS+1	
93018150		BF-S	
93021390		BF-40	
93009140		12 HD	
93009060		13 HD	
93009160		14 HD	
93009180		15 HD	
93008160		12 ET	
93008070		13 ET	
93008180		14 ET	
93008200		15 ET	
93008230		12 ETS	
93008250		13 ETS	
93008270	14 ETS		
93008290	15 ETS		
93810620	FÄRGNÅLSPACKNING	3	
93008420	SPRUTBREDDSVENTIL	5	
93008140	FLÄKTSTÄLLS- KRUV	BASE (Blå)	6
93009120		CLEAR (Grå)	
93008820		LS (Grön)	
93001640	LUFTVENTILSÅTE	7	*
93001690	LUFTVENTIL	8	•
93001700	LUFTVENTILFJÄDER	9	
93008840	FÄRGNÅLLEDARE	10	
93002820	FÄRGNÅLFJÄDERN	11	
93505823	FÄRGNÅLSJUSTERING	12	
93008150	FÄRG- NÅLJUSTERA- NDEMUTTERN	BASE (Blå)	13
93009130		CLEAR (Grå)	
93008860		LS (Grön)	
93001790	LUFTVENTILSSKAFT	14	•
93008872	LUFTREGLERINGSSATS	15	
93008890	AVTRYCKARSATS	16	

KODA	BESKRIVNING	
93505860	AVTRYCKARENS HAKSATS	17
96612025	STOPPRING	18
93512741	FÖRSÅNKAT SKRUV (T10)	19
14019100	PC-G600P-2 GRAVITATIONSKOPP	21
94011220	KOPPLÖCK	22
94011230	ANTIDROPP	23
930171A0	MONTERINGSNYCKEL	24
03506480K	INSEXNYCKEL (T10) (3 st.)	25
W2COM6163	BORSTE (5 st.)	26
W2COM6162	SKRAPA Ø10mm (5 st.)	27
930113A0	DIGITAL MANOMETER DPG-1 (Reservdelar och batterifacket ingår)	(Bar)
930114A0		(PSI)
930115A0		(Mpa)
930325A0	BATTERIFACKET	28-1
930083A0	BATTERI	28-2
930357A0	AVTRYCKARELÅSKLÄMMA	29
930366A0	PIN-SKYDD (5 st.)	30
960024A0	SKRUVMEJSEL	31

**⚠ VID BESTÄLLNINGSAFASEN, VÄNLIGEN UPPGE, pistolens modell, namnet på reservdelen, med referensnummer, beteckning för luftmunstycket, färgmunstycket och färgnålsatsen.**





• **DE MÄRKTA DELARNA ÄR DE SOM UTSÄTTS FÖR FÖRSLITNING.**

\* **FÖR ATT MOMGERA NER LUFTVENTILENS SÅTE pos.7, ANVÄND EN INSEXNYCKEL PÅ 10 mm. (Typ utan kulspets).**

**19-2 KOMBINATIONER - FÄRGMUNSTYCKESATS + FÄRGNÅLSATS OCH LUFTMUNSTYCKESATS**

MODELL	FÄRGMUNSTYCKESATS + FÄRGNÅLSATS		LUFTMUNSTYCKESATS	
	KODA	BETECKNING MUNSTYCKE	KODA	BETECKNING LUFTMUNSTYCKE
<b>WS-400 BASE</b>				
WS-400-OBS.0	93008930	OBS-0	93008310	WS-400-02-OBS
WS-400-OBS	93008340	OBS		
WS-400-OBS.1	93008990	OBS+1		
WS-400-BFS	93018150	BF-S	93018140	WS-400-03-BF
WS-400-BF40	93021390	BF-40		
<b>WS-400 CLEAR</b>				
WS-400-12H03	93009140	12 HD	93009030	WS-400-03
WS-400-13H03	93009060	13 HD		
WS-400-14H03	93009160	14 HD		
WS-400-15H03	93009180	15 HD		
<b>LS-400 ET</b>				
LS-400-1206	93008160	12 ET	93008030	LS-400-06
LS-400-1306	93008070	13 ET		
LS-400-1406	93008180	14 ET		
LS-400-1506	93008200	15 ET		
<b>LS-400 ETS</b>				
LS-400-12S06	93008230	12 ETS	93008030	LS-400-06
LS-400-13S06	93008250	13 ETS		
LS-400-14S06	93008270	14 ETS		
LS-400-15S06	93008290	15 ETS		

**20. VÄGLEDNING FÖR ÅTGÄRDANDE AV FELEN**

FEL	ÅTGÄRD	
<b>UTEBLIVET UTLOPP AV FÄRG</b>		
	Färgventilen (13) inte tillräckligt öppen.	Kontrollera och justera.
	Färgmunstyckets hål (2) igentäppt.	Kontrollera och rengör.
	Intorkade färgrester mellan färgnålsatsen (2-1) och färgnålspackningen (3).	Kontrollera och rengör.
	Färgfilter igentäppt.	Kontrollera och rengör.
	Antidropp igentäppt.	Kontrollera och rengör.
<b>INTERMITTENT FINFÖRDELNING</b>		
	Luftläckage från färgmunstyckesatsen (2).	Kontrollera rengör eller byt ut.
	Luftläckage från färgnålspackningen (3).	Dra åt.
	Luftläckage från koppkopplingen.	Dra åt.
	Avlagringar inuti luftmunstycket (1).	Rengör.
<b>BRISTER I FLÄKTEN</b>		
	Färgmunstycke (2) eller luftmunstycke (1) igensatta av torkad färg.	Rengör noggrant.
	Färgmunstycke (2) eller luftmunstycke (1) skadade.	Byt ut om skadade.
	Färgmunstycke (2) lossat.	Dra åt.
	Färgens viskositet för hög eller för låg.	Tunna ut färgen eller öka viskositeten.
	För högt eller för lågt färgflöde.	Reglera färgnålsjusteringen (13) för att minska eller öka flödet.
<b>FÄRGLÄCKAGE</b>		
	Färgmunstycke (2), färgnålsats (2-1) eller pistolstomme, igensatta, skadade eller slitna i dessas säten.	Kontrollera rengör eller byt ut.
	Färgrester i luftmunstycket (1).	Rengör.
	Den färgnåljusterandemuttern lossad (13).	Justera.
	Färgnålsfjäder (11) sliten.	Byt ut.
	Färgmunstycke (2) lossat.	Dra åt.
	Färgnålspackning (3) igensatt av intorkad färg, lossas, alltför åtdragen eller sliten.	Justera, rengör eller byt ut.
<b>LUFTLÄCKAGE FRÅN LUFTMUNSTYCKET</b>		
	Luftventil (8), luftventilsäte (7) luftventilfjäder (9), smutsiga eller skadade.	Rengör eller byt ut.
	O-ringen (7-1) i luftventilsätet (7) är skadad.	Byt ut.
<b>UTEBLIVEN FUNKTION AV DEN DIGITALA MANOMETERN</b>		
	Displayen visar inget tryckvärde.	Byt ut batteriet.
	Tryckvärdet som visas på displayen är inte korrekt.	Ta ut och sätt i batteriet för automatisk kalibrering.

**20.1 INSPEKTION OCH UTBYTE AV STANDARD**

DELAR ATT KONTROLLERA	DEÖAR ATT BYTA UT
Varje hål för passage i luftmunstycket (1) och i färgmunstycket (2).	Byt ut luftmunstycket och färgmunstycket om de är klämda eller deformerade.
Packningar och O-ring.	Byt ut om skadade eller deformerade.
Läckage från avsnitten i sätena mellan färgmunstycket (2) och färgnålsatsen (2-1).	Byt ut om läckaget inte upphör heller efter att färgmunstycket (2) och färgnålsatsen (2-1) har rengjorts fullständigt. Om endast munstycket (2) och färgnålsatsen (2-1) byts ut kontrollera korrekt parning av båda och försäkra dig att inta läckage föreligger.

## OPIS PRODUKTU

Pistolety natryskowe ANEST IWATA to narzędzia zaprojektowane zgodnie z najnowocześniejszymi technologiami malowania natryskowego do atomizacji i aplikacji wszystkich rodzajów farb przy użyciu sprężonego powietrza. Różne modele serii Premium WS-400 i LS-400 Series2 w pełni zaspokajają potrzeby wszystkich zastosowań w sektorze motoryzacyjnym.

### 1. WAŻNE INFORMACJE



Niniejsza instrukcja stanowi integralną część pistoletu grawitacyjnego i należy ją uważnie przeczytać przed przystąpieniem do jakiegokolwiek czynności uruchamiania, konserwacji pistoletu i obsługi. Instrukcja powinna być przechowywana w bezpiecznym miejscu do przyszłych konsultacji. Należy bezwzględnie przestrzegać ostrzeżeń i środków ostrożności opisanych w instrukcji obsługi. W przeciwnym razie może dojść do wypłynięcia farby, a w konsekwencji do obrażeń ciała spowodowanych rozpuszczalnikami organicznymi.

### 2. SYMBOLE BEZPIECZEŃSTWA

**NALEŻY BEZWZGLĘDNI PRZESTRZEGAĆ OSTRZEŻEŃ I ŚRODKÓW OSTROŻNOŚCI OPISANYCH W NINIEJSZEJ INSTRUKCJI**

SYMBOL	OSTRZEŻENIE	STOPIEŃ ZAGROŻENIA	KONSEKWENCJE
	OSTRZEŻENIE	POTENCJALNIE NIEBEZPIECZNA SYTUACJA	ŚMIERĆ LUB POWAŻNY USZCZERBEK NA ZDROWIU
	UWAGA		LEKKI LUB UMIARKOWANY USZCZERBEK NA ZDROWIU
	WAŻNE		ZNISZCZENIE MIENIA

### 3. ZGODNOŚĆ Z NORMAMI PISTOLETÓW NATRYSKOWYCH

Pistolety natryskowe ANEST IWATA są zgodne z Dyrektywą 2014/34/UE dotyczącą urządzeń i systemów ochronnych przeznaczonych do użytku w przestrzeniach zagrożonych wybuchem.

PEŁNE OZNAKOWANIE ZGODNOŚCI:

SKRÓCONE OZNAKOWANIE UMIESZCZONE NA PISTOLECIE:

### 4. ZGODNOŚĆ MANOMETRU CYFROWEGO DPG-1 Z NORMAMI

MANOMETR CYFROWY DPG-1 został opracowany, zaprojektowany i wyprodukowany zgodnie z Dyrektywą 2014/34/UE dotyczącą urządzeń i systemów ochronnych przeznaczonych do użytku w przestrzeniach zagrożonych wybuchem.

Został sklasyfikowany według:



I.S. CL I, DIV 1, GPS CD.  
I.S. CL I, ZN 1, AEx/Ex ib IIB T4  
Cert. No USA: FM19US0006X - Canada: FM19CA0003X



**Ex ib IIB T4 Gb**  
Cert. No: IECEX FMG.19.0024X

### 5. SPECYFIKACJE TECHNICZNE

Max ciśnienie robocze:	10.0 bar (145 PSI)	Przyłącze powietrza:	G1/4" M
<b>WS-400</b> Max ciśnienie Trans-Tech:	2.0 bar (29 PSI)	Przyłącze materiału:	G1/4" F
<b>LS-400</b> Max ciśnienie HVLP:	1.8 bar (26 PSI)	<b>SPECYFIKACJE MANOMETRU CYFROWEGO</b>	
Waga Standardowy Pistolet:	464 g (1.02 lbs)	Bateria litowa:	SONY lub MURATA CR1632
Waga Wersja z Manometrem Cyfrowym:	471 g (1.04 lbs)	Napięcie znamionowe:	3 Volt
Poziom hałas (LAeqT)*:	83.5 dB(A)	Szacunkowa pojemność:	140 mAh
*Punkt pomiaru: 1 m od pistoletu na wysokości.			
Max. temperatura:	Atmosfera 5 ~ 40 °C / Powietrze-Płyn 5 ~ 43 °C		

### 6. DANE TECHNICZNE

MODELE	Dysza materiału (mm)	Symbol Głowicy powietrza	Ciśnienie powietrza bar (PSI/Mpa)	Ciśnienie powietrza bar (PSI/Mpa)	Zużycie powietrza l/min (cfm)	Przepływ płynu ml/min	Szerokość wzoru natrysku** mm (cale)	
<b>WS-400 BASE</b>			2.0 (29 / 0.20)	-	370 (13.1)	210	255 (10.0)	
WS-400-OBS.0	OBS-0	WS-400-02-OBS					215	255 (10.0)
WS-400-OBS.1	OBS+1						235	260 (10.2)
WS-400-BFS	BF-S	WS-400-03-BF					245	250 (9.8)
WS-400-BF40	BF-40						390 (13.7)	255
<b>WS-400 CLEAR</b>			2.0 (29 / 0.20)	-	370 (13.1)	220	245 (9.6)	
WS-400-12H03	12 HD	WS-400-03					245	250 (9.8)
WS-400-13H03	13 HD						260	255 (10.0)
WS-400-14H03	14 HD						280	260 (10.2)
WS-400-15H03	15 HD							
<b>LS-400 ET</b>			1.8 (26 / 0.18)	0.7 (10 / 0.07)	400 (14.1)	165	230 (9.1)	
LS-400-1206	12 ET	LS-400-06					175	235 (9.3)
LS-400-1406	14 ET						185	240 (9.4)
LS-400-1506	15 ET						190	245 (9.6)
<b>LS-400 ETS</b>			1.8 (26 / 0.18)	0.7 (10 / 0.07)	420 (14.8)	160	200 (7.9)	
LS-400-12S06	12 ETS	LS-400-06					170	205 (8.1)
LS-400-13S06	13 ETS						185	210 (8.3)
LS-400-14S06	14 ETS						195	215 (8.5)
LS-400-15S06	15 ETS							

\*Ciśnienie powietrza atomizującego oznacza ciśnienie powietrza na wlocie pistoletu przy wciśniętym spuście podczas przepływu powietrza.

\*\*Odległość natrysku 150 mm

### 7. KONTROLA PRODUKTU



PO OTRZYMANIU ZAKUPIONEGO PISTOLETU NALEŻY SPRAWDZIĆ, CZY DOSTARCZONY PRODUKT JEST ZGODNY Z ZAMÓWIENIEM I CZY NIE ZOSTAŁ USZKODZONY PODCZAS TRANSPORTU LUB PRZECHOWYWANIA. PONADTO NALEŻY SPRAWDZIĆ, CZY WSZYSTKIE PONIŻEJ WYMIENIONE MATERIAŁY ZNAJDUJĄ SIĘ W PUDEŁKU.

#### STANDARDOWY PISTOLET\_ Zestaw zawiera

	Klucz imbusowy
	Szczoteczka
	Klucz uniwersalny
	Szczotka do czyszczenia rurek Ø10 mm
	Instrukcja obsługi

#### WERSJA Z MANOMETREM CYFROWYM DPG-1 \_ Zestaw zawiera

	Klucz imbusowy	Śrubokręt
	Szczoteczka	Zacisku Ochrona Pin
	Klucz uniwersalny	Instrukcja obsługi
	Szczotka do czyszczenia rurek Ø10 mm	

**WAŻNE:** aby prawidłowo zainstalować lub wymienić baterię, należy ściśle przestrzegać instrukcji zawartych w ROZDZIALE 13.



8. OSTRZEŻENIA DOTYCZĄCE BEZPIECZEŃSTWA	
OSTRZEŻENIE	ZAGROŻENIA POŻAROWE I WYBUCHOWE
	KATEGORYCZNIE ZABRANIA SIĘ UŻYWANIA OTWARTEGO OGNIĄ I TWORZENIA ISKIER. Farby mogą być wysoce łatwopalne i dlatego też mogą powodować poważne pożary. Unikać wszelkich czynności, które mogą wywołać pożar, jak np. palenie tytoniu, wywoływanie iskier lub używanie nieodpowiednich urządzeń elektrycznych.
	PISTOLET NATRYSKOWY NALEŻY ODPOWIEDNIO UZIEMIĆ ZA POMOCĄ PRZEWODU POWIETRZA. GRZAŁKA ELEKTRYCZNA: <1MΩ. NALEŻY ZAWSZE SPRAWDZAĆ prawidłowe podłączenie pistoletu do uziemienia. Nieodpowiednie lub niewystarczające uziemienie może być przyczyną pożaru lub eksplozji na skutek iskrzenia ładunku elektrostatycznego.
	NIEDOZWOLONE JEST UŻYWANIE ROZPUSZCZALNIKÓW WĘGLOWODOROWYCH HALOGENOWANYCH, które mogłyby spowodować uszkodzenia i rozpuszczenie aluminiowych części korpusu pistoletu, spowodowanych reakcjami chemicznymi. ROZPUSZCZALNIKI NIEKOMPATYBILNE: chlorek metylu, dichloroetan, 1,2-dichloroetan, tetrachlorek węgla, trichloroetylen, 1,1,1-trichloroetan. NALEŻY UPEWNIĆ SIĘ, ŻE WSZYSTKIE MATERIAŁY I ROZPUSZCZALNIKI SĄ KOMPATYBILNE Z CZĘŚCIAMI PISTOLETU.

OSTRZEŻENIE		ZAGROŻENIA DLA ZDROWIA I OCHRONA CIAŁA
	PISTOLET NATRYSKOWY NALEŻY UŻYWAĆ W DOBRZE WENTYLOWANYCH POMIĘSZCZENIACH LUB W KABINIE LAKIERNICZEJ. Nieodpowiednia lub niedostateczna wentylacja może być przyczyną zatrucia rozpuszczalnikami organicznymi lub wywołać pożar. Jeśli miałyby doświadczyć do jakichkolwiek obrażeń podczas pracy, należy natychmiast skonsultować się z lekarzem.	
	NALEŻY ZAWSZE NOSIĆ ODPOWIEDNIĄ ODZIEŻ OCHRONNĄ (OKULARY OCHRONNE, MASECZKA, RĘKAWICE). W przeciwnym razie produkty do czyszczenia mogą spowodować podrażnienie oczu lub skóry. W przypadku odczuwalnego dyskomfortu lub dolegliwości oczu lub skóry należy natychmiast skonsultować się z lekarzem.	
	Poziom hałas pistoletu natryskowego ANEST IWATA nie przekracza wartości ciśnienia akustycznego ważonego krzywą korekcyjną typu A, wynoszącej 85 dB(A), która odnosi się do dziennego ryzyka narażenia na hałas. Zaleca się zawsze stosować środki ochrony słuchu, gdyż warunki korzystania, jak i obecność innych hałasów w miejscu pracy mogą przekroczyć średnią dopuszczalną wartość.	

Stałe użytkowanie pistoletu natryskowego, które wiąże się z wielokrotnym wciskaniem spustu pistoletu, może być przyczyną zespołu cieśni nadgarstka. W PRZYPADKU ZMĘCZENIA RĘKI, ZALECA SIĘ WSTRZYMAĆ MALOWANIE I ZROBIĆ KRÓTKĄ PRZERWĘ.

OSTRZEŻENIE	ZAGROŻENIA WYNIKAJĄCE Z NIEWŁAŚCIWEGO UŻYCIA
	NIE PRZEKRACZAĆ MAKSYMALNEGO CIŚNIENIA ROBOCZEGO LUB MAKSYMALNEJ TEMPERATURY ROBOCZEJ. Używanie pistoletu z ciśnieniem przekraczającym maksymalną wartość może doprowadzić do wybuchu pistoletu, powodując poważne obrażenia.

PRZED PRZYSTĄPIENIEM DO CZYSZCZENIA, DEMONTAŻU LUB KONSERWACJI PISTOLETU NALEŻY ZAWSZE SPUŚCIĆ CIŚNIENIE POWIETRZA I FARBY. W przeciwnym razie ciśnienie resztkowe może spowodować obrażenia ciała wynikające z niewłaściwej obsługi lub rozlania płynów czyszczących. Aby spuścić ciśnienie, najpierw należy zamknąć dopływ sprężonego powietrza i materiału, a następnie nacisnąć spust, pamiętając aby kierunek natryskiwania pistoletu był skierowany w bezpiecznym kierunku.

NIGDY NIE KIEROWAĆ PISTOLETU NATRYSKOWEGO W STRONĘ OSÓB ANI ZWIERZĄT.

KOŃCÓWKA IGLICY MA OSTRE ZAKOŃCZENIE. Aby uniknąć obrażeń, podczas konserwacji nie dotykać końcówki iglicy.

ZABRANIA SIĘ UŻYCIA PISTOLETU DO SPRYSKIWANIA PRODUKTÓW SPOŻYWCZYCH LUB MEDYCZNYCH. Użycie mieszanek innych substancji może być przyczyną korozji kanałów przepływowych farby i w konsekwencji doprowadzić do uszkodzenia pistoletu i zagrożenia zdrowia.

PRZED CZYSZCZENIEM LUB KONSERWACJĄ Z UCHWYTU PISTOLETU NALEŻY ZAWSZE WYMONTWAĆ MODUŁ MANOMETRU CYFROWEGO.

ZABRONIONE SĄ JAKIEKOLWIEK MODYFIKACJE PISTOLETU LUB MANOMETRU CYFROWEGO DPG-1. Wszelkie przeróbki mogą spowodować nieprawidłowe działanie lub, w skrajnych przypadkach, doprowadzić do wybuchu.

OSTRZEŻENIE	INNE ŚRODKI OSTROŻNOŚCI
	W PRZYPADKU NIEPRAWIDŁOWEGO DZIAŁANIA NALEŻY NATYCHMIAST PRZERWAĆ PRACĘ I WYSZUKAĆ USTERKĘ. Nie używać urządzenia dopóki problem nie zostanie rozwiązany.

OSTRZEŻENIE	INNE ŚRODKI OSTROŻNOŚCI
	NIGDY NIE PRÓBOWAĆ ROZBIERAĆ, MODYFIKOWAĆ ANI NAPRAWIĆ MODUŁU CYFROWEGO DPG-1. W przypadku usterki lub nieprawidłowego działania należy skontaktować się wyłącznie z Serwisem Pomocy Technicznej ANEST IWATA.
	NIGDY NIE WCHODZIĆ DO OBSZARÓW ROBOCZYCH URZĄDZEŃ (takich jak robot, manipulatory itp.), JEŚLI NIE ZOSTAŁY ONE DEZAKTYWOWANE. Kontakt z tymi maszynami w ruchu może być przyczyną wypadków i poważnych obrażeń.
	ZAWSZE UŻYWAĆ NEUTRALNEGO DETERGENTU: jego wartość pH powinna mieścić się w przedziale od 6 do 8, aby uniknąć ryzyka korozji materiałów, z których wykonany jest produkt.
	ZABRANIA SIĘ UŻYWANIA KOMPONENTÓW LUB CZĘŚCI, KTÓRE NIE SĄ ORYGINALNYMI CZĘŚCIAMI ZAMIENNYMI FIRMY ANEST IWATA.

9. POŁĄCZENIE	
UWAGA	
	DO ZASILANIA PISTOLETU NALEŻY ZAWSZE UŻYWAĆ PRZEFILTROWANEGO I SUCHEGO POWIETRZA. ZALECA SIĘ STOSOWANIE FILTRA Z AUTOMATYCZNYM ODPROWADZANIEM KONDENSATU I OSUSZACZEM.
	PO ZAKUPIENIU PISTOLETU, PRZY JEGO PIERWSZYM UŻYCIU NALEŻY OCZYŚCIĆ KANAŁY PRZEPŁYWOWE MATERIAŁU, ROZPYLAJĄC KOMPATYBILNY ŚRODEK CZYSZCZĄCY W CELU USUNIĘCIA OLEJU ANTYKOROZYJNEGO.
	SZCZELNIE PODŁĄCZ kubek grawitacyjny DO PISTOLETU, ABY UNIKNĄĆ NAGŁEGO ROZŁĄCZENIA PODCZAS OPERACJI MALOWANIA, CO MOGŁOBY SPOWODOWAĆ PÓWAŻNE OBRAŻENIA CIAŁA.
	1. OCZYŚCIĆ KANAŁY PRZEPŁYWOWE FARBY PISTOLETU ZA POMOCĄ ODPOWIEDNIEGO ŚRODKA CZYSZCZĄCEGO.
	2. SOLIDNIE POŁĄCZYĆ PRZEWODY DOPŁYWU POWIETRZA Z PRZYŁĄCZEM POWIETRZA G1/4".
	3. SOLIDNIE POŁĄCZYĆ KUBEK GRAWITACYJNY Z PRZYŁĄCZEM FARBY G1/4".
	4. NAPEŁNIĆ KUBEK WCZEŚNIEJ PRZYGOTOWANĄ FARBĄ, SPRAWDZIĆ NATRYSK, WYREGULOWAĆ STRUMIEŃ FARBY ORAZ SZEROKOŚĆ WZORU NATRYSKU.

10. JAK REGULOWAĆ I JAK OBSŁUGIWAĆ	
WS-400	Zalecana wartość ciśnienia powietrza powinna wynosić 2.0 bary (2,9 PSI) lub być niższa.
LS-400	Aby w głowicy powietrza uzyskać zalecane ciśnienie powietrza 0.7 bar (10 PSI), należy najpierw całkowicie otworzyć regulator wzoru natrysku. Następnie, naciskając spust, ustawić ciśnienie powietrza na wlocie pistoletu na 1.8 bara (26 PSI).

REGULACJA WZORU NATRYSKU	REGULACJA WYLOTU MATERIAŁU	REGULACJA MANOMETRU CYFROWEGO
		WYŚWIETLACZ manometru cyfrowego
		ZAWÓR POWIETRZA Przekręcić, aby wyregulować

10.1 INFORMACJE NA WYŚWIETLACZU WSKAŹNIKA CYFROWEGO DPG-1		
DPG-1 jest dostępny w trzech różnych wartościach pomiaru ciśnienia:	OPERACJA: Pistolet z serii 2 jest gotowy do użycia, gdy nadejdzie. DPG-1 jest w trybie gotowości, czekając na ciśnienie wlotowe. Gdy ciśnienie wlotowe jest wyższe niż 0,5 bar, DPG-1 jest aktywowany i zaczyna wskazywać ciśnienie.	WSKAZANIE NADCIŚNIENIA: Aby wyregulować DPG-1, pociągnij spust i przekręć pokrętkę regulacji powietrza. Jeśli ciśnienie przekroczy 6,0 bar, wyświetlacz wskaże HI i przejdzie w tryb gotowości.
Bar:		
PSI:		
MPa:	WSKAZANIE NISKIEGO CIŚNIENIA: Jeśli ciśnienie spadnie poniżej 0,5 bara, wyświetlacz wskaże LO, wyłączy się i przejdzie w tryb czuwania.	WYŁADOWANA BATERIA: Gdy bateria się wyczerpuje, na wyświetlaczu pojawi się symbol niskiego poziomu baterii.

## 10.2 JAK REGULOWAĆ

Zalecana lepkość farby różni się w zależności od właściwości i warunków farby i wynosi od 14 do 25 sek. Kubek Forda #4.

Ustawić odległość natrysku farby na możliwie najbliższą, w przedziale od 100 do 250 mm (3.9 ~ 9.8 cala).

Pistolet powinien być zawsze ustawiony prostopadle do lakierowanej powierzchni. Ponadto pistolet należy przesuwać wzdłuż prostych, poziomych linii. Każdy nierówny ruch pistoletu może spowodować nierównomierne nałożenie farby.

## 11. ŚRODKI OSTROŻNOŚCI PODCZAS PODŁĄCZANIA MANOMETRU CYFROWEGO DPG-1

**OSTRZEŻENIE** ABY UNIKNĄĆ RYZYKA TRWAŁEGO USZKODZENIA MODUŁU DPG-1, NIGDY NIE PRÓBUJ WYJMOWAĆ LUB ODŁĄCZAĆ, GDY PISTOLET JEST POD CIŚNIENIEM.



UŻYWAĆ WYŁĄCZNIE BATERII LITOWYCH SONY LUB MURATA CR1632.

UNIKAĆ WSZELKICH SYTUACJI, KTÓRE MOGŁYBY NARAZIĆ BATERIĘ NA ZWARCIE.

## 12. PROCEDURA DEMONTAŻU CYFROWEGO MODUŁU DPG-1

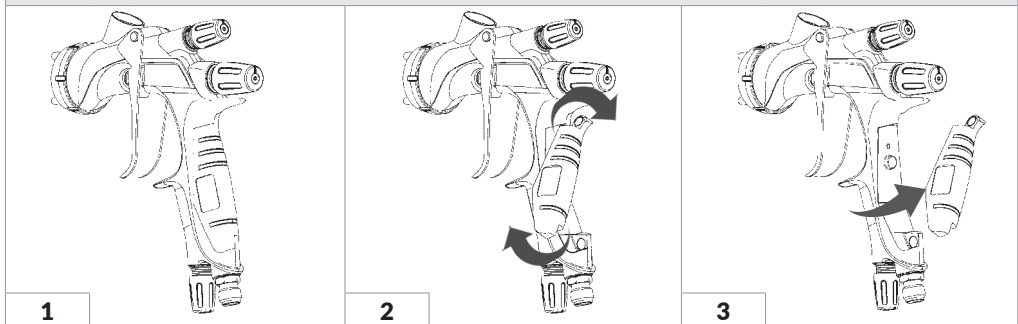

1

2

3



WYKONAĆ PROCEDURĘ MONTAŻU W ODWROTNEJ KOLEJNOŚCI

## 13. JAK WYMIENIĆ BATERIĘ W MANOMETRZE CYFROWYM DPG-1

**WAŻNE:** ABY ODKRĘCIĆ DWA ŚRUBKI NA POKRYWIE OBUDOWY BATERII, NALEŻY KORZYSTAĆ WYŁĄCZNIE ZE ŚRUBOKRĘTA DOSTARCZONEGO RAZEM Z PISTOLETEM.

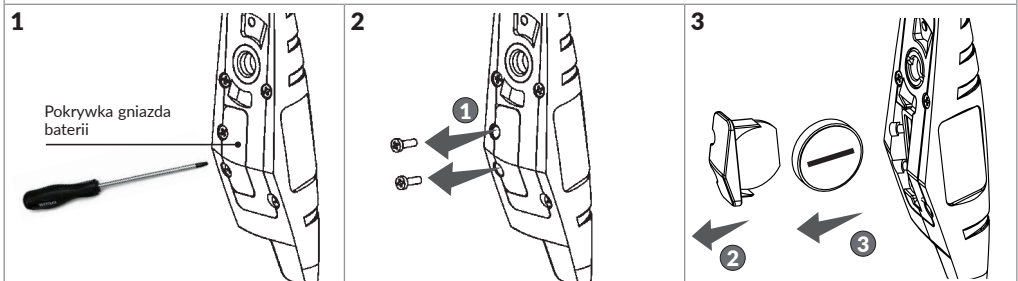

**WAŻNE:** ABY WYJAĆ BATERIĘ MANOMETRU CYFROWEGO NIE POTRZEBA DEMONTOWAĆ ŻADNYCH ELEMENTÓW, TYLKO POKRYWKĘ OBUDOWY BATERII, JAK POKAZANO NA RYSUNKU POWYŻEJ.

Odkręć dwie śrubki w pokrywce gniazda baterii.

Najpierw usunąć pokrywkę z gniazda, a następnie wyjąć wyczerpaną baterię.

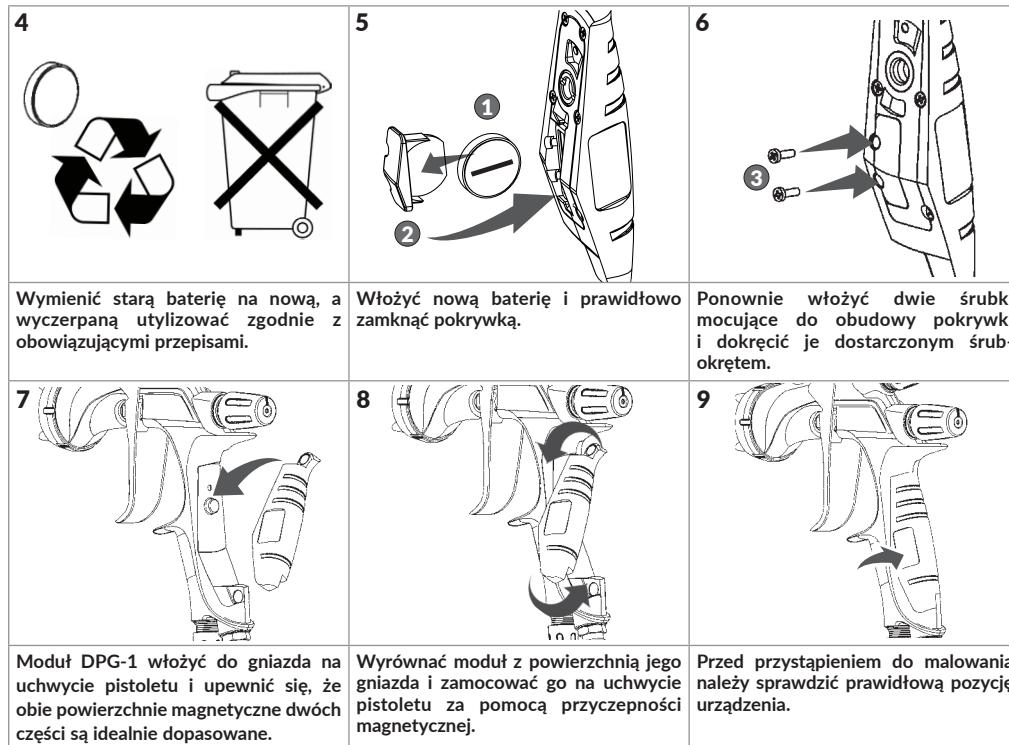

Wymienić starą baterię na nową, a wyczerpaną utylizować zgodnie z obowiązującymi przepisami.

Włożyć nową baterię i prawidłowo zamknąć pokrywkę.

Ponownie włożyć dwie śrubki mocujące do obudowy pokrywki i dokręcić je dostarczonym śrubokrętem.

Moduł DPG-1 włożyć do gniazda na uchwycie pistoletu i upewnić się, że obie powierzchnie magnetyczne dwóch części są idealnie dopasowane.

Wyrównać moduł z powierzchnią jego gniazda i zamocować go na uchwycie pistoletu za pomocą przyczepności magnetycznej.

Przed przystąpieniem do malowania należy sprawdzić prawidłową pozycję urządzenia.

## 14. KONSERWACJA I PRZEGLĄD



**UWAGA!** PRZED PRZYSTĄPIENIEM DO JAKIKOLWIEK CZYNNOŚCI ZWIĄZANYCH Z PRZEGLĄDEM I KONSERWACJĄ, NALEŻY ZAWSZE PRZECZYTAĆ I SKRUPULATNIE PRZESTRZEGAĆ WSZYSTKICH WSKAZÓWEK I OSTRZEŻEŃ DOTYCZĄCYCH BEZPIECZEŃSTWA ZAWARTYCH W NINIEJSZEJ INSTRUKCJI.

ZABRANIA SIĘ UŻYWANIA KOMPONENTÓW LUB CZĘŚCI, KTÓRE NIE SĄ ORYGINALNYMI CZĘŚCIAMI ZAMIENNYMI FIRMY ANEST IWATA.

ZACHOWAĆ OSTROŻNOŚĆ, ABY NIE USZKODZIĆ GŁOWICY POWIETRZA, DYSZY MATERIAŁU CZY KOŃCÓWKI IGLICY.

NIGDY NIE ZANURZAĆ PISTOLETU W CAŁOŚCI W PŁYNACH, TAKICH JAK ROZPUSZCZALNIK, ŚRODEK CZYSZCZĄCY LUB INNE AGRESYWNE PŁYNY

## 15. PROCEDURA CZYSZCZENIA



KANAŁY PRZEPŁYWOWE FARBY NALEŻY DOKŁADNIE OCZYŚCIĆ PO KAŻDYM UŻYCIU PISTOLETU, SZCZEGÓLNIE PO UŻYCIU FARB DWUSKŁADNIKOWYCH. NIEDOKŁADNE WYCZYSZCZENIE MOŻE POWODOWAĆ NIEKOMPLETNY WZÓR NATRYSKU.



NIE NALEŻY ZANURZAĆ GŁOWICY POWIETRZA (1) W ROZPUSZCZALNIKU NA DŁUŻSZY CZAS, NAWET W CZASIE CZYSZCZENIA.

NIE WOLNO ZANURZAĆ MODUŁU MANOMETRU CYFROWEGO DPG-1 W JAKIMKOLWIEK PŁYNIE, NAWET W CZASIE CZYSZCZENIA.

NIGDY NIE CZYŚCIĆ PISTOLETU METALOWYMI SZCZOTKAMI ANI CHROPOWATYMI ŚRODKAMI.

PRZED PRZYSTĄPIENIEM DO CZYSZCZENIA I PRZED WŁOŻENIEM PISTOLETU NATRYSKOWEGO DO AUTOMATYCZNEGO URZĄDZENIA DO MYCIA PISTOLETU, NALEŻY ZAWSZE ZDEMONTOWAĆ MODUŁ MANOMETRU CYFROWEGO Z UCHWYTU PISTOLETU.

### 16. PROCEDURA RĘCZNEGO CZYSZCZENIA

1	Przed przystąpieniem do czyszczenia pistoletu natryskowego należy zawsze najpierw wypuścić ciśnienie powietrza i farbę z pistoletu.	
2	Spuścić z pistoletu natryskowego i kubka grawitacyjnego pozostałości farby do odpowiedniego pojemnika.	
3	Wlać środek czyszczący do kubka grawitacyjnego i pozostawić go w nim na kilka sekund, po czym wstępnie oczyścić kubek, usuwając wszelki nadmiar pozostałości farby.	
4	Dwoma obrotami odkręć głowicę powietrza (1), co umożliwi wdmuchanie powietrza i doprowadzenie do back flash środka czyszczącego do kanałów przepływowych farby w pistolecie. Pociągnąć za spust i upewnić się, że atomizowane powietrze dociera do kubka. Powtórzć czynność wiele razy, aż pistolet będzie czysty. Oczyścić kanały przepływowe farby i każdą sekcję pistoletu za pomocą dostarczonego pędzelka, namoczonego w odpowiednim środku czyszczącym.	
5	Głowicę powietrza zdjąć z korpusu pistoletu i, jeśli to konieczne, zanurzyć ją w środku czyszczącym, aby zmiękczyć pozostałości farby osadzone na otworach wylotowych powietrza. Po usunięciu środka czyszczącego należy przedmuchać wszystkie otwory sprężonym powietrzem, usuwając w ten sposób wszelkie pozostałości zmiękzonego produktu, a następnie kontynuować dokładne i delikatne czyszczenie miękką igłą czyszczącą, unikając zarysowania powierzchni otworów głowicy powietrznej.	
6	Po wysuszeniu każdej części suchą ściereczką i zapewnieniu doskonałej wydajności pistoletu, konieczne jest nasmarowanie wszystkich gniazd zaciskowych i każdego obszaru tarcia za pomocą odpowiedniego smaru, a w szczególności po każdym czyszczeniu wykonanym w automatycznym urządzeniu do mycia pistoletu natryskowego. Ważne jest sprawdzenie, czy zastosowany smar nie zawiera składników, które mogłyby pogorszyć jakość atomizacji (silikony itp.).	
 <b>UPEWNIĆ SIĘ, ŻE POZIOM PH ŚRODKA CZYSZCZĄCEGO NIE PRZEKRACZA WYZNACZONEGO LIMITU.</b> Poziom PH: 6,0 ~ 8,0 (ale tylko podczas czyszczenia).		

#### 16.1 OSTRZEŻENIA DOTYCZĄCE CZYSZCZENIA ZEWNĘTRZNYCH POWIERZCHNI KORPUSU PISTOLETU NATRYSKOWEGO

	NIE STOSOWAĆ PRODUKTÓW DO WYTRAWIANIA POWIERZCHNI METALOWYCH.
	NIE UŻYWAĆ ŚRODKÓW DO USUWANIA FARB ANI OSADÓW WAPNIA.
NIE UŻYWAĆ PRODUKTÓW CHEMICZNYCH ZAWIERAJĄCYCH KWASY.	
NIE STOSOWAĆ ROZPUSZCZALNIKÓW, ROZCIENIACZNIKÓW ANI ŚRODKÓW CZYSZCZĄCYCH POCHODZĄCYCH Z RECYKLINGU ŻUŻYTYCH PRODUKTÓW CHEMICZNYCH.	
NIGDY NIE MOCZYĆ PISTOLETU W SUBSTANCJACH CHEMICZNYCH W CELU ICH OCZYSZCZENIA LUB ODTŁUSZCZENIA.	
STOSOWAĆ ROZPUSZCZALNIKI LUB ROZCIENIACZNIKI ANTYKONDENACYJNE.	
PISTOLET OSUSZAĆ LUB PRZEDMUCHIWAĆ ZA POMOCĄ SPRĘŻONEGO POWIETRZA, ABY UNIKNĄĆ ZATRZYMANIA SIĘ NA POWIERZCHNI POZOSTAŁOŚCI ŚRODKÓW CZYSZCZĄCYCH, KTÓRE Z CZASEM MOGŁYBY JĄ USZKODZIĆ.	
PISTOLET NATRYSKOWY NALEŻY ZAWSZE OPŁUKAĆ CZYSTYM ROZPUSZCZALNIKIEM.	
NIE CZYSZCZYĆ ANI NIE POLEROWAĆ POWIERZCHNI PRODUKTAMI, KTÓRE W SPOSÓB MECHANICZNY MOGŁYBY USZKODZIĆ POWIERZCHNIĘ, TAKIMI JAK: PASTY POLERSKIE, SZCZOTKI METALOWE, TARCZE POLERSKIE, GĄBKI ŚCIERNE.	

<b>WAŻNE:</b>	SPRAWDZIĆ KARTĘ BEZPIECZEŃSTWA ŚRODKÓW CZYSZCZĄCYCH I UPEWNIĆ SIĘ, ŻE W ICH SKŁADZIE NIE MA NASTĘPUJĄCYCH CHEMIKALIÓW:
<ul style="list-style-type: none"> <li>• DICHLOROMETANOL (OBECNY W NIEKTÓRYCH PRODUKTACH DO PRANIA)</li> <li>• DWUFLOREK AMONU</li> <li>• WODA UTLENIONA 130 vol.</li> <li>• KWAS NITROWY</li> <li>• HEKSACYJANOŻELAZIAN TRIPOTASU</li> </ul>	

### 17. OSTRZEŻENIE DOTYCZĄCE PROCEDURY MYCIA AUTOMATYCZNEGO

	PODCAZ UŻYWANIA AUTOMATYCZNEGO URZĄDZENIA DO MYCIA PISTOLETÓW, NALEŻY ZAWSZE POSTĘPOWAĆ ZGODNIE Z INSTRUKCJAMI ZAWARTYMI W DOŁĄCZONEJ DO NIEGO INSTRUKCJI.
	PRZED PRZYSTĄPIENIEM DO CZYSZCZENIA NALEŻY UPEWNIĆ SIĘ, ŻE POWIETRZE ZOSTAŁO W CAŁOŚCI WYPUSZCZONE Z KANAŁÓW PRZEPŁYWOWYCH POWIETRZA PISTOLETU.
NALEŻY UŻYWAĆ WYŁĄCZNIE ŚRODKÓW CZYSZCZĄCYCH KOMPATYBILNYCH I PRZEZNACZONYCH WYŁĄCZNIE DLA DANEGO URZĄDZENIA DO AUTOMATYCZNEGO MYCIA PISTOLETÓW NATRYSKOWYCH.	
NALEŻY PAMIĘTAĆ, ABY ZAWSZE OSUSZYĆ URZĄDZENIE ZARAZ PO WYCZYSZCZENIU.	
PRAWIDŁOWO UZIEMIĆ URZĄDZENIE DO AUTOMATYCZNEGO MYCIA PISTOLETU NATRYSKOWEGO. STOSOWANIE ŚRODKÓW CZYSZCZĄCYCH Z POZOSTAŁOŚCIAMI FARB NA BAZIE WODY MOŻE ZWIĘKSZYĆ POZIOM PH, SZCZEGÓLNIE PO KILKUKROTNYM MYCIU. ZALECA SIĘ REGULARNIE WYMIENIAĆ ŚRODEK CZYSZCZĄCY, ABY ZAWSZE ZAPEWNIĆ OPTIMALNĄ WYDAJNOŚĆ SYSTEMU.	

### 17.1 PRZYGOTOWANIE WERSJI CYFROWEJ DO AUTOMATYCZNEGO MYCIA W URZĄDZENIU DO MYCIA PISTOLETU NATRYSKOWEGO

Przed wprowadzeniem pistoletu do Urządzenia do Czyszczenia Pistoletów Natryskowych należy wyjąć cyfrowy ciśnieniomierz DPG-1 z korpusu pistoletu i założyć ochronę pin lub zacisk blokady spustu, aby uszczelnnić port odczytu ciśnienia.

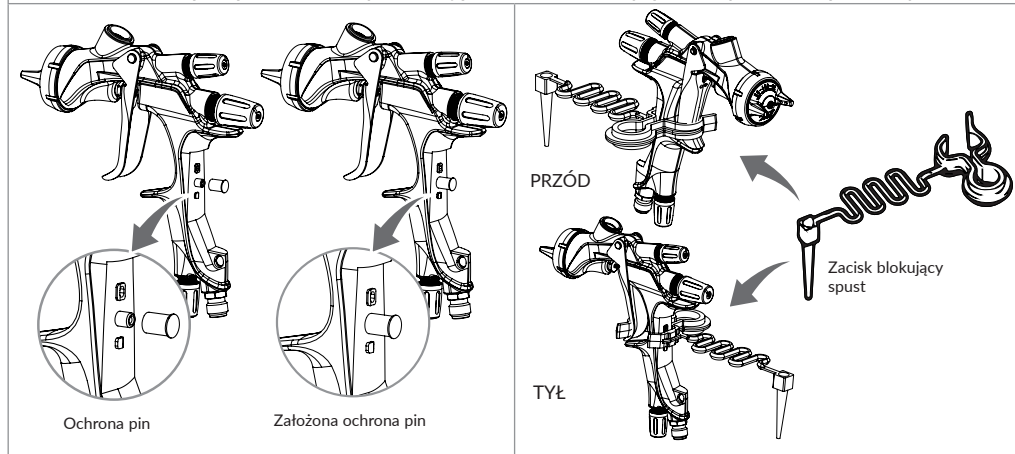

### 18. PROCEDURA DEMONTAŻU I PONOWNEGO MONTAŻU

**UWAGA! PRZED DEMONTAŻEM CAŁKOWICIE WYCZYŚCIĆ KANAŁY PRZEPŁYWOWE FARB**

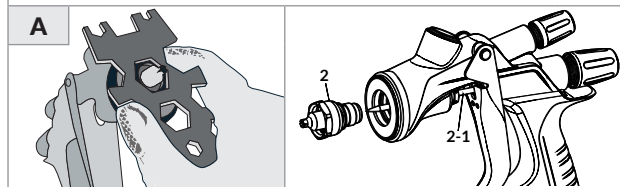
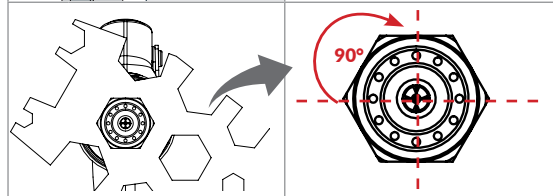
<b>A</b>		<p>ZESTAW DYSZY MATERIAŁU (2): odkręcić i wyjąć głowicę powietrza (1) i dyszę materiału (2), podczas gdy iglica (2-1) pozostaje wcignięta (naciskając spust), aby zabezpieczyć jej gniazdo. Do demontażu dyszy materiału należy użyć dostarczonego do zestawu klucza. (sześciokąt: 19 mm).</p>
<b>B</b>		<p><b>UWAGA! PODCAZ PONOWNEGO MONTAŻU DYSZY MATERIAŁU NALEŻY USTAWIĆ JĄ W POZYCJI, W KTÓREJ SZCELINY DYSZY BĘDĄ WYRÓWNAWE Z KORPUSEM PISTOLETU NATRYSKOWEGO POD KĄTEM 90°.</b></p>

<b>B</b>	<p>ZESTAW IGLICY (2-1): ZESTAW IGLICY DEMONTOWAĆ TYLKO JEŚLI JEST TO KONIECZNE. Aby zdemontować iglicę, należy odkręcić pokrętkę regulacyjną iglicy, sprężynę iglicy (11) i zestaw iglicy (2-1), wyjmując sprężynę i zestaw iglicy z tylnej części zestawu prowadnicy do regulacji iglicy (10) wciąż zamontowanej na korpusie pistoletu natryskowego.</p>	<p>MONTAŻ SPRĘŻYNY IGLICY (11). Podczas montażu sprężyny iglicy (11) na iglicy (2-1), plastikowa część (11-1) powinna znajdować się po przeciwnej stronie względem końcówki iglicy. Jeśli plastikowa końcówka znajduje się po niewłaściwej stronie, iglica może nie działać w prawidłowy sposób. Nieprawidłowy montaż sprężyny iglicy (11) może zmienić działanie spustu, wymagając użycia większej siły do jego naciśnięcia.</p>
		



**C**

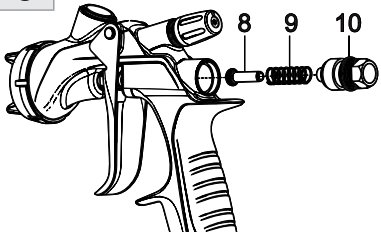

**DEMONTAŻ ZESTAWU ZAWORU POWIETRZA (8):** Aby zdemontować zawór powietrza (8), należy odkręcić sześciokątną stronę prowadnicy regulacji iglicy (10) za pomocą dostarczonego w zestawie klucza uniwersalnego i wyjmować kolejno, najpierw sprężynę zaworu powietrza (9), a następnie zawór powietrza (8).

**MONTAŻ ZESTAWU ZAWORU POWIETRZA (8):** zmontować zawór powietrza (8), sprężynę zaworu powietrza (9) i prowadnicę regulacyjną iglicy (10). Następnie umieścić iglicę (2-1) w prowadnicy regulacyjnej iglicy (10), wprowadzić zestaw do korpusu pistoletu i dokręcić prowadnicę regulacyjną iglicy (10).

**WAŻNE!** W przypadku próby zamontowania sprężyny zaworu powietrza (9) i zaworu powietrza (8) w korpusie pistoletu bez złożonego zestawu iglicy (2-1), zawór powietrza nie będzie prawidłowo zmontowany, a uszczelka prowadnicy iglicy (10) zostanie uszkodzona. (10) verrà danneggiata.

**D**

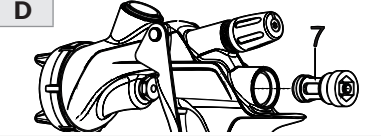

**DEMONTAŻ TRZPIENIA ZAWORU POWIETRZA (14):** Aby zdemontować trzpień zaworu powietrza (14), odkręć gniazdo zaworu powietrza (7) za pomocą klucza imbusowego 10 mm (nie w zestawie). **WAŻNE!** Przed ponownym montażem włożyć trzpień zaworu powietrza (14) w gniazdo zaworu powietrza (7).

**E**

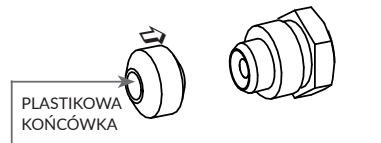

**ZESTAW USZCZELKI IGLICY (3):** Regulację zestawu uszczelek iglicy (3) należy zawsze przeprowadzać przy zamontowanej iglicy (2-1), w następujący sposób: ręcznie zamknąć obrotom o około 60 stopni, a następnie dokręcić odpowiednim kluczem. **UWAGA!** Podczas wyjmowania zestawu uszczelki iglicy (3) należy uważać, aby nie pozostawić plastikowej końcówki uszczelki wewnątrz korpusu pistoletu. Po wymianie zestawu uszczelek iglicy (3) należy zawsze dokładnie wyregulować zestaw, trzymając wciśnięty spust i sprawdzając płynność ruchu iglicy. Nadmierne dokręcenie zestawu uszczelek iglicy (3) może powodować blokowanie ruchu iglicy (2-1), powodując wyciek farby z końcówki dyszy materiału (2).

**F**

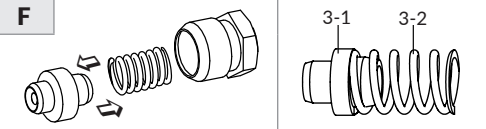

**ZESTAW SAMOREGULUJĄCEJ USZCZELKI IGLICY** Opcjonalnie (93001410) **WAŻNE!** Przed ponownym zamontowaniem zestawu samoregulującej uszczelki iglicy w gnieździe, włożyć uszczelkę (3-1) do sprężyny iglicy (3-2).

**G**

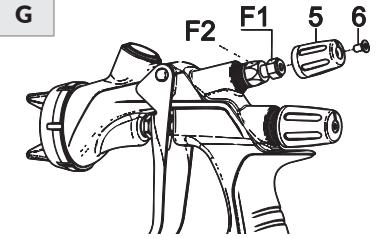

**REGULACJA WZORU NASTRYSKU (5) I/LUB REGULACJA POWIETRZA (15)** Aby zdemontować pokrętko regulacyjne wzoru natrysku (5) i/lub regulację powietrza (15), należy najpierw odkręcić wkręt z łbem stożkowym T10 (6) i ostrożnie wyciągnąć pokrętko regulacyjne (5), jak pokazano na rysunku. Następnie ręcznie obrócić w lewo sześciokątne pokrętko regulacji (F1), aby całkowicie otworzyć i odkręcić specjalnym kluczem imbusowym (F2), kręcąc w lewo.

**WAŻNE:** Przed ponownym złożeniem regulatora wzoru natrysku i/lub powietrza należy upewnić się, że czynności te wykonywane są przy całkowicie otwartym regulatorze.

**19. WS-400 & LS-400 WIDOK ROZEBRANEGO ZESPOŁU**

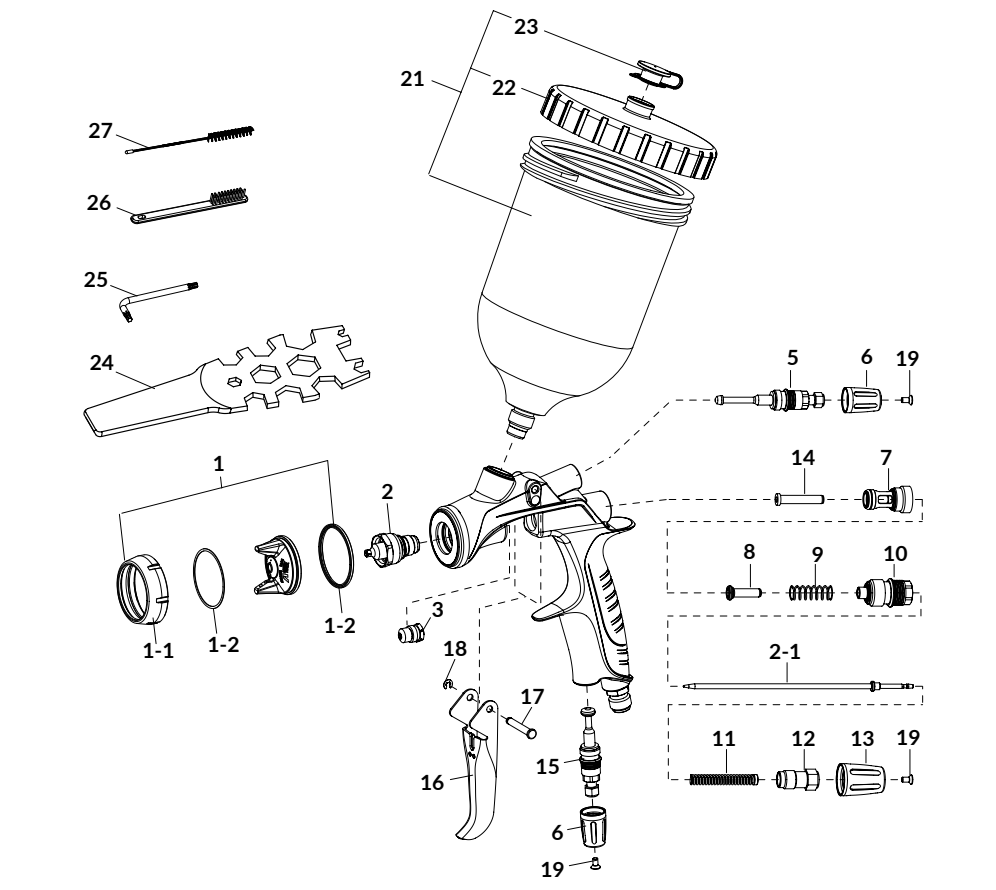

**DODATKOWE CZĘŚCI ZAMIENNE WERSJI Z MODUŁEM CYFROWYM**

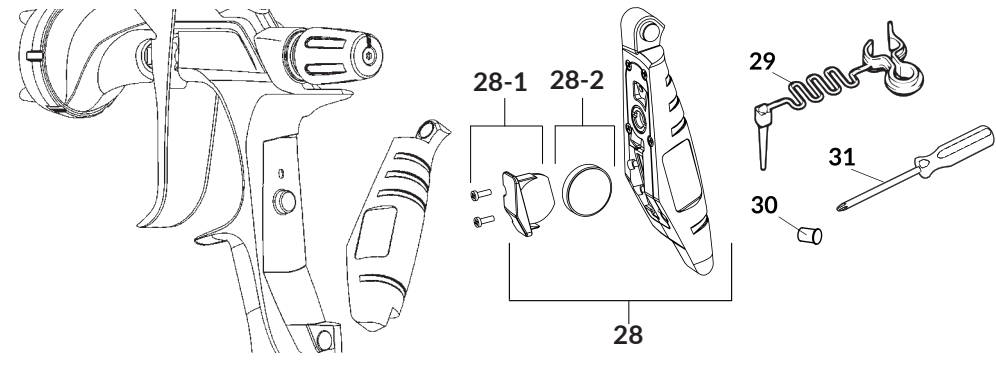



19.1 LISTA CZĘŚCI ZAMIENNYCH

KOD	OPIS	KOD	OPIS	
93008310	GŁOWICA POWIETRZA 02-OBS	93505860	SWORZEŃ SPUSTU	
93009030	GŁOWICA POWIETRZA 03	96612025	PIERŚCIEŃ USZCZELNIAJĄCY	
93018140	GŁOWICA POWIETRZA 03-BF	93512741	WKREŃ Z ŁBEM STOŻKOWYM (T10)	
93008030	GŁOWICA POWIETRZA 06	14019100	PC-G600P-2 KUBEK GRAWITACYJNY	
93008330	PIERŚCIEŃ GŁOWICA POWIETRZA	94011220	POKRYWKA	
93009050		94011230	ANTI-DROP	
93008060		930171A0	KLUCZ MONTAŻOWY	
93018310	USZCZELKI GŁOWICY POWIETRZA (2 SZT.)	03506480K	KLUCZ IMBUSOWY T10 (3 szt.)	
93008930	DYSZA MATERIAŁU + IGLICA	W2COM6163	SZCZOTECZKA (5 szt.)	
93008340		W2COM6162	SZCZOTKA DO CZYSZCZENIA RUREK Ø10mm (5 szt.)	
93008990		930113A0	MANOMETR CYFROWY DPG-1 (Bar)	
93018150		930114A0	(Zawiera części zamienne i obudowę baterii) (PSI)	
93021390		930115A0	(Mpa)	
93009140		930325A0	UCHWYT BATERII	
93009060		930083A0	BATERII	
93009160		930357A0	ZACISK BLOKADY SPUSTU	
93009180		930366A0	OCHRONA PIN (5 szt.)	
93008160		960024A0	ŚRUBOKRĘT	
93008070		 <b>PRZY SKŁADANIU ZAMÓWIENIA NALEŻY ZAWSZE PODAĆ model pistoletu, nazwę części zamiennej z numerem referencyjnym, kod głowicy powietrza, dyszy materiału i iglicy.</b>		
93008180				• CZĘŚCI OZNACZONE KROPKĄ ULEGAJĄ ZUŻYCIU.
93008200				* DO DEMONTAŻU GNIAZDA ZAWORU POWIETRZA, poz.7, UŻYĆ KLUCZA IMBUSOWEGO 10 mm. (Typ bez końcówki kulkowej).
93008230				
93008250				
93008270				
93008290				
93810620	USZCZELKA IGLICY	3	•	
93008420	ZESTWA REGULACJI WZORU NATRYSKU	5		
93008140	POKRĘTŁO REGULACJI WZORU NATRYSKU	BASE (Niebieski)	6	
93009120		CLEAR (Szary)		
93008820		LS (Zielony)		
93001640	GNIAZDO ZAWORU POWIETRZA	7	*	
93001690	ZAWÓR POWIETRZA	8	•	
93001700	SPRĘŻYNA ZAWORU POWIETRZA	9		
93008840	PROWADNICA REGULACYJNA IGLICY	10		
93002820	SPRĘŻYNA IGLICY	11		
93505823	REGULACJA IGLICY	12		
93008150	POKRĘTŁO REGULACJI IGLICY	BASE (Niebieski)	13	
93009130		CLEAR (Szary)		
93008860		LS (Zielony)		
93001790	TRZPIEŃ ZAWORU POWIETRZA	14	•	
93008872	ZESTAW REGULACJI POWIETRZA	15		
93008890	SPUST	16		

19-2 POŁĄCZENIA - ZESTAW DYSZY MATERIAŁU + IGLICA I ZESTAW GŁOWICY POWIETRZA

MODEL	ZESTAW DYSZY MATERIAŁU + IGLICA		ZESTAW GŁOWICY POWIETRZA	
	KOD	KOD DYSZY MATERIAŁ	KOD	KOD GŁOWICY POWIETRZA
<b>WS-400 BASE</b>				
WS-400-OBS.0	93008930	OBS-0	93008310	WS-400-02-OBS
WS-400-OBS	93008340	OBS		
WS-400-OBS.1	93008990	OBS+1		
WS-400-BF5	93018150	BF-S	93018140	WS-400-03-BF
WS-400-BF40	93021390	BF-40		
<b>WS-400 CLEAR</b>				
WS-400-12H03	93009140	12 HD	93009030	WS-400-03
Ws-400-13H03	93009060	13 HD		
Ws-400-14H03	93009160	14 HD		
Ws-400-15H03	93009180	15 HD		
<b>LS-400 ET</b>				
LS-400-1206	93008160	12 ET	93008030	LS-400-06
LS-400-1306	93008070	13 ET		
LS-400-1406	93008180	14 ET		
LS-400-1506	93008200	15 ET		
<b>LS-400 ETS</b>				
LS-400-12S06	93008230	12 ETS	93008030	LS-400-06
LS-400-13S06	93008250	13 ETS		
LS-400-14S06	93008270	14 ETS		
LS-400-15S06	93008290	15 ETS		

**20. PRZEWODNIK DO ROZWIĄZYWANIA PROBLEMÓW**

PROBLEM	ROZWIĄZANIE	
<b>BRAK NATRYSKU</b>		
	Regulacja przepływu materiału (13) nie jest wystarczająco otwarta.	Sprawdzić i wyregulować.
	Zatkany otwór dyszy materiału (2).	Sprawdzić i wyczyścić.
	Pozostałości farby osadzone między iglicą (2-1) i uszczelką iglicy (3).	Sprawdzić i wyczyścić.
	Zatkany filtr farby.	Sprawdzić i wyczyścić.
	Zatkany anti-drop.	Sprawdzić i wyczyścić.
<b>NIEREGULARNY NATRYSK</b>		
	Uciekające powietrze z dyszy materiału (2).	Sprawdzić, wyczyścić lub wymienić.
	Uciekające powietrze z uszczelki iglicy (3).	Docisnąć.
	Uciekające powietrze z przyłącza kubka.	Docisnąć.
	Osad kamienia wewnątrz głowicy powietrza (1).	Wyczyścić.
<b>NIEKOMPLETNY WZÓR NATRYSKU</b>		
	Dysza materiału (2) lub głowica powietrza (1) zakryte farbą.	Dokładnie wyczyścić.
	Uszkodzona dysza materiału (2) lub głowica powietrza (1).	Wymienić, jeśli uszkodzone.
	Poluzowana dysza (2) materiału.	Docisnąć.
	Za duża lub za mała lepkość farby.	Rozcieńczyć farbę lub zwiększyć lepkość.
	Za duży lub za mały przepływ farby.	Wyregulować ustawienie iglicy (13), aby zmniejszyć lub zwiększyć natężenie przepływu.
<b>WYCIEKANIE FARB</b>		
	Dysza materiału (2), zestaw iglicy (2-1) lub korpus pistoletu (4), zanieczyszczone, uszkodzone lub zużyte.	Sprawdzić, wyczyścić lub wymienić.
	Pozostałości farby w głowicy powietrza (1).	Wyczyścić.
	Poluzowane pokrętko regulacji iglicy (13).	Wyregulować.
	Zużyta sprężyna iglicy (11).	Wymienić.
	Poluzowana dysza (2) materiału.	Docisnąć.
	Zabrudzona farbą, poluzowana, dociśnięta zbyt mocno lub zużyta uszczelka iglicy (3).	Wyregulować, wyczyścić lub wymienić.
<b>ULATNIANIE POWIETRZA Z GŁOWICY POWIETRZA</b>		
Brudny lub uszkodzony zawór powietrza (8), gniazdo zaworu powietrza (7), sprężyna zaworu powietrza (9).	Wyczyścić lub wymienić.	
Uszkodzona uszczelka O-ring (7-1) gniazda zaworu powietrza (7).	Wymienić.	
<b>BRAK DZIAŁANIA MANOMETRU CYFROWEGO</b>		
Wyświetlacz nie wskazuje żadnej wartości ciśnienia.	Wymienić baterię.	
Wartość ciśnienia wskazywana na wyświetlaczu jest nieprawidłowa.	Wyjąć i ponownie włożyć baterię w celu automatycznej kalibracji.	

**20.1 STANDARDOWE PRZEGLĄDY I WYMIANY**

CZĘŚCI DO SPRAWDZENIA	CZĘŚCI D WYMIANY
Każdy otwór przelotowy głowicy powietrza (1) i dyszy materiału (2).	Wymienić głowicę powietrza i dyszę materiału, jeśli są zgniecione lub zdeformowane.
Uszczelki i O'ring.	Wymienić, jeśli są uszkodzone lub zdeformowane.
Wycieki z sekcji gniazd pomiędzy dyszą materiału (2) a iglicą (2-1).	Wymienić, jeśli wycieki nie ustają nawet po całkowitym wyczyszczeniu zestawu dyszy materiału (2) i zestawu iglicy (2-1). Jeśli zostanie wymieniona tylko dysza (2) i iglica (2-1), sprawdzić prawidłowe połączenie obu i upewnić się, że nie doszło do ewentualnych wycieków.

**EU DECLARATION OF CONFORMITY**

**PRODUCT OBJECT OF THE DECLARATION:**  
WS-400 / LS-400 SERIE 2

**Authorised representative:**  
ANEST IWATA Strategic Center  
Via Degli Aceri, 1  
21010 Cardano al Campo, ITALY

**Manufacturer:**  
ANEST IWATA Corporation  
3176, Shinyoshida-cho, Kohoku-ku  
Yokohama 223-8501, JAPAN

**This declaration of conformity is issued under the sole responsibility of the manufacturer**

The object of the declaration described above is in conformity with the relevant Union harmonisation legislation:

Directive 2014/34/EU - EN 1127-1:2019 - EN ISO 80079-36:2016 - EN 1953:2013  
Machinery Directive 2006/42/EU

Notified body storage of technical file:  
TÜV Italia 0948

Signed for and on behalf of ANEST IWATA Strategic Center  
21010 Cardano al Campo, ITALY - January 1st 2022

Takuya Matsumoto  
Managing director

**UK DECLARATION OF CONFORMITY**

**PRODUCT OBJECT OF THE DECLARATION:**  
WS-400 / LS-400 SERIE 2

**Authorised representative:**  
ANEST IWATA UK Ltd  
7 Chester Rd, Eaton Socon  
Saint Neots PE19 8YT, UK

**Manufacturer:**  
ANEST IWATA Corporation  
3176, Shinyoshida-cho, Kohoku-ku  
Yokohama 223-8501, JAPAN

**This declaration of conformity is issued under the sole responsibility of the manufacturer**

The object of the declaration described above is in conformity with the relevant Union harmonisation legislation:

UKSI 2016:1107 - BS EN 1127-1:2019 - BS EN ISO 80079-36 - BS EN 1953:2013  
UKSI 2008:1597

Notified body storage of technical file:  
TÜV Italia 0168

Signed for and on behalf of ANEST IWATA UK Ltd  
Saint Neots PE19 8YT, UK - January 1st 2022

Tony Robson  
Managing director

# RESIDUAL RISK MAP

## RESIDUAL RISK IS CLASSIFIED AND DESCRIBED ACCORDING TO THE FOLLOWING DEFINITION

	<b>DANGER</b>	Contents that are likely to cause death or serious injury if protection measures are not implemented.
	<b>WARNING</b>	Contents that may cause death or serious injury if protection measures are not implemented.
	<b>CAUTION</b>	Contents that may cause minor injury if protection measures are not implemented

**IMPORTANT:** Symbols and numbers shown in the figure correspond to those described in the "List of Residual Risks" of the Product. Refer to the List of Residual Risks for details of each residual risk.

### RESIDUAL RISK THAT IS NOT IDENTIFIED ON THE MACHINE

	<b>WARNING</b>	
No.3, No.5, No.6, No.7, No.8, No.9		

<b>LOCATION "D"</b>		
	<b>CAUTION</b>	No.11

<b>LOCATION "E"</b>		
	<b>CAUTION</b>	No.12

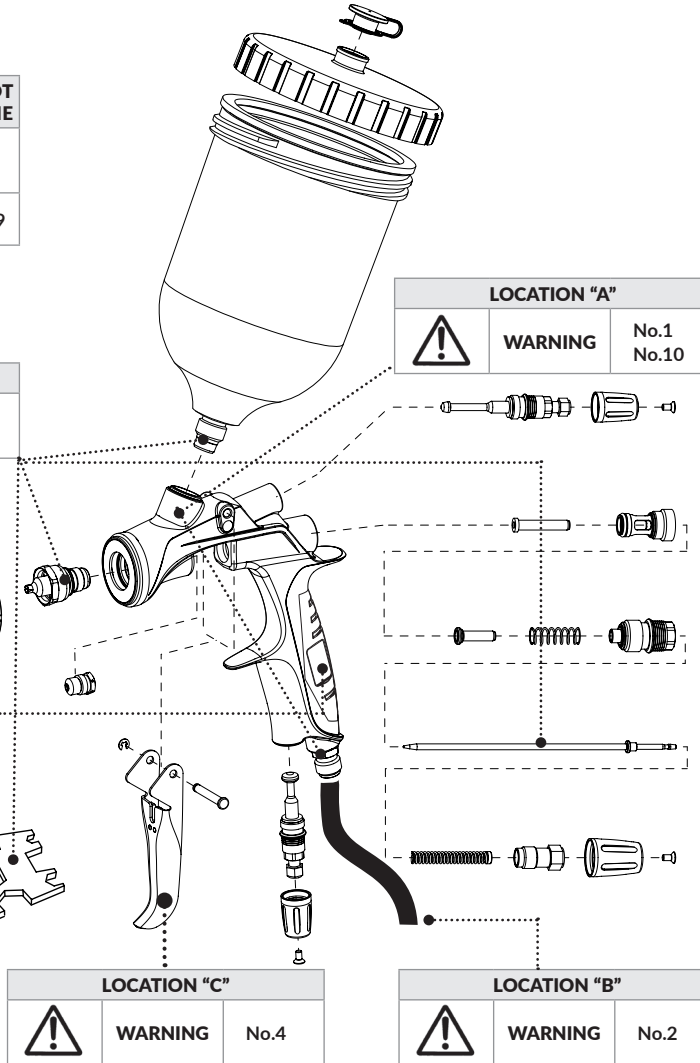

**\*BE SURE TO READ AND UNDERSTAND THE INSTRUCTION MANUAL BEFORE USING THE PRODUCT. THIS DOCUMENT IS A REFERENCE MATERIAL IN THE INSTRUCTION MANUAL AND MUST NOT BE USED WITH ONLY AN UNDERSTANDING OF THE CONTENTS OF THIS DOCUMENT.**

# RESIDUAL RISK MAP

## \* "DEGREE OF HAZARD" IS CLASSIFIED AND DESCRIBED ACCORDING TO THE FOLLOWING DEFINITIONS

	<b>DANGER</b>	Contents that are likely to cause death or serious injury if protection measures are not implemented.
	<b>WARNING</b>	Contents that may cause death or serious injury if protection measures are not implemented.
	<b>CAUTION</b>	Contents that may cause minor injury if protection measures are not implemented

**IMPORTANT:** Symbols and numbers shown in the figure correspond to those described in the "List of Residual Risks" of the Product. Refer to the List of Residual Risks for details of each residual risk.

**\*\* THE SYMBOL SHOWN AS "LOCATION ON MACHINERY" IS THE NUMBER OF THE MACHINE SECTION ON THE RESIDUAL RISK MAP OF THE PRODUCT. SEE RESIDUAL RISK MAP FOR SPECIFIC POINTS ON THE MACHINERY.**

## LIST OF RESIDUAL RISKS REQUIRING PROTECTION MEASURES BY USERS

No.	Operational Phase	Type of work	**Location on the machinery	*Type of warning	Hazard level	Protective measure performed by the user	
1	Use	Preparation work	A		A wrong connection between the air nipple and the paint nipple may cause paint to spout from an unexpected place and hit the operator.	Provide the personal protective equipments to the users.	
2		During work	B		Ignition of fire caused by static electricity.	Use a conductive hose and ensure the correct grounding connection.	
3	Use & maintenance	All	Default		Organic solvents, etc., may come into contact with the eyes and skin, causing irritation.	Provide the personal protective equipments to the users.	
4		During work	C		Tenosynovitis due to repeated pulling of the trigger.	Moderate rest	
5	Use	All	Default		Open flames and electrical appliances can generate fire.	Strictly ban on the use of fire.	
6		Preparation work	Default		The injection of paint or of pressure from unexpected places can hit the human body or the eyes causing severe injuries or blindness.	Provide the personal protective equipments to the users.	
7	Use & maintenance	During work	Default		If we modify the product, or if we use non genuine parts during replacements, an expected failure or accident can occur.	Do not modify. Use genuine parts during replacements.	
8		Preparation work	Default		If the user stays for longtime where noise such as air blowing are present, the hearing loss can occur.	The use of earplugs is recommended.	
9	Use & maintenance	During work, decomposition and rinse	Default		Organic solvent poisoning, due to inhale of solvent and paint mist can occur.	Provide the personal protective equipments to the users. Operate in spray booths.	
10		Preparation work	A		If the operator try to disconnect the hoses under pressurized condition, paint, cleaning liquid, air, etc. can be spouted out, causing severe injuries.	Provide the personal protective equipments to the users. Remove residual pressure	
11	Maintenance	Preparation work	D		CAUTION	The sharp point of the Needle tip can pierce causing injury.	
12	Use & maintenance	Preparation work	E			If the DPG-1 is not installed to the gun when the air inlet pressure is connected, the air pressure can hit the face or the eyes.	Provide the personal protective equipments to the users.
				Incorrect DPG-1 assembly can cause Air leaking resulting in detachment of it from its seat.			
				Sharp edges of DPG-1 and gun body can cause injury, during assembly and disassembly.			
					Small screws can be swallowed, during the battery replacement.		







## ■ EUROPE

ANEST IWATA Italia S.r.l.  
Chieri (TO) - ITALY  
info@anest-iwata-it.com  
www.anest-iwata-coating.com

ANEST IWATA Deutschland GmbH  
Leipzig - GERMANY  
info@anest-iwata-de.com  
www.anest-iwata-coating.com

ANEST IWATA France S.A.  
Saint Quentin Fallavier, Lyon - FRANCE  
info@anest-iwata-fr.com  
www.anest-iwata-coating.com

ANEST IWATA U.K. Ltd.  
St. Neots Cambridgeshire - ENGLAND  
info@anest-iwata-uk.com  
www.anest-iwata-coating.com

ANEST IWATA Iberica S.L.U.  
Saint Adrià del Besos Barcelona - SPAIN  
info@anest-iwata-ib.com  
www.anest-iwata-coating.com

ANEST IWATA Scandinavia AB.  
Partille, Göteborg - SWEDEN  
info@anest-iwata-se.com  
www.anest-iwata-coating.com

ANEST IWATA Polska Sp. Z o.o.  
Jasin / Swarzędz POLAND  
info@anest-iwata.com.pl  
www.anest-iwata-coating.com

## ■ RUSSIA

ANEST IWATA Russia LLC  
Moscow - RUSSIA  
tam@anestiwata.ru  
www.anestiwata.ru

## ■ NORTH AMERICA

ANEST IWATA USA Inc.  
West Chester - Ohio - U.S.A.  
inquiry@anestiwata.com  
www.anestiwata.com

## ■ SOUTH AMERICA

AIRZAP-ANEST IWATA INDÚSTRIA COMÉRCIO Ltda.  
Sao Paulo - BRAZIL  
contato@anest-iwata.net.br  
www.anest-iwata.net.br

## ■ AUSTRALIA

ANEST IWATA Australia Pty Ltd.  
Sidney - AUSTRALIA  
info@anest-iwata.com.au  
www.anest-iwata.com.au

## ■ SOUTH AFRICA

ANEST IWATA South Africa Pty Ltd.  
Johannesburg - REPUBLIC OF SOUTH AFRICA  
www.anest-iwata.co.za

## ■ ASIA

ANEST IWATA Coating Solutions Corporation  
Yokohama - JAPAN  
www.anest-iwata.co.jp

ANEST IWATA KOREA Corporation  
Ansan City - KOREA  
inquiry@aikr.co.kr  
www.aikr.co.kr

ANEST IWATA Shanghai Corporation  
Shanghai - CHINA  
customer@anest-iwata-sh.com  
www.anest-iwata-sh.com

ANEST IWATA Taiwan Corporation  
Hu-Kuo - TAIWAN R.O.C.  
service@anestiwata.com.tw  
www.anestiwata.com.tw

ANEST IWATA Vietnam CO. Ltd.  
Ho Chi Minh City - VIETNAM  
info@anest-iwata.vn  
www.anest-iwatasoutheastasia.com

PT. ANEST IWATA Indonesia  
Jakarta - INDONESIA  
www.anest-iwatasoutheastasia.com

ANEST IWATA Southeast Asia CO. Ltd.  
Bangkok - THAILAND  
info@anest-iwata.co.th  
www.anest-iwatasoutheastasia.com

ANEST IWATA Motherson Coating Equipment Ltd.  
Noida - INDIA  
sales@aim.motherson.com  
www.motherson.com/anest-iwata-motherson.html

## HEADQUARTER:

ANEST IWATA Corporation  
Yokohama - JAPAN  
www.anest-iwata.co.jp

ANEST IWATA Strategic Center S.r.l.  
Cardano al Campo (VA) - ITALY  
info@anest-iwata-st.com  
www.anest-iwata-coating.com