



General Industry



# SPRAY GUN for **RELEASE AGENTS**

**TOF-50**

**TOF-50R**

Round Pattern









USE &  
MAINTENANCE  
INSTRUCTION  
MANUAL







CE Ex EAC

EN IT FR ES PT DE SE

**TECHNICAL DATA TOF-50**

TOF-50	 Ø mm	 No.	 bar	 m <sup>3</sup> /min	 N <sup>3</sup> /min	 mm
<b>TOF-50</b>						
TOF-50-022P	0.2	E2	1.0	20	50	120
TOF-50-032P	0.3			50		140
TOF-50-042P	0.4			130		150
TOF-50-062P	0.6			180		
TOF-50-082P	0.8			220		
TOF-50-102P	1.0			280		
TOF-50-122P	1.2	350	180			
TOF-50-142P	1.4	E4	1.5	500	65	230
<b>CONNECTION HOSE:</b> • Outside ø 6 mm • Inside ø 4 mm						
Pattern width: tested with water _ Spray distance 150 mm						

**TECHNICAL DATA TOF-50 R**

TOF-50 R	 Ø mm	 No.	 bar	 m <sup>3</sup> /min	 N <sup>3</sup> /min	 mm
<b>TOF-50R - ROUND PATTERN</b>						
TOF-50R-022P	0.2	1	0.5	20	20	40
TOF-50R-032P	0.3		1.0	50	30	70
TOF-50R-042P	0.4		130	40		
TOF-50R-062P	0.6		1.5		180	
TOF-50R-082P	0.8		2.0	220	50	
TOF-50R-102P	1.0		2.5	280	55	
TOF-50R-122P	1.2	2	3.5	350	75	80
TOF-50R-142P	1.4		500			
<b>CONNECTION HOSE:</b> • Outside ø 6 mm • Inside ø 4 mm						
Pattern width: tested with water _ Spray distance 150 mm						

## Manual Spray Gun for Release Agents



Before use, adjustment or maintenance, it is important to read this instruction manual very carefully. This manual must be stored in a safe place for any future reference.

This ANEST IWATA spray guns kit complies with ATEX regulations 2014/34/EU. protection level: II 2G X Suitable for using Zones 1 and 2. X marking: Any static electricity discharge from the spray gun is to be diverted to the ground via the conductive air hose as stipulated.



**ALWAYS observe WARNINGS and CAUTIONS in this instruction manual.**

Symbol	WARNING	Hazard level	Consequence
	<b>WARNING</b>	Potentially hazardous situation	Death or serious injury
	<b>CAUTION</b>	Potentially hazardous situation	Minor to moderate injury
	<b>IMPORTANT</b>	Potentially hazardous situation	Property damage

### 1. TECHNICAL SPECIFICATIONS

Max. working air pressure:	6.8 bar (98 PSI)
Max. working fluid pressure:	2.0 bar (29 PSI)
Weight g (lbs):	260 (0,57)
Noise level (LAeqT)*:	60 dB(A)
Max. Temperature range:	Atmosphere 5 ~ 40 °C / Air-Fluid 5 ~ 43 °C
* Measuring point: 1m backwards from gun, 1,6m height.	

### 2. SAFETY WARNING FIRE AND EXPLOSION



- Never use the following **HALOGENATED HYDROCARBON SOLVENTS**: which can cause cracks or dissolution of gun body (aluminium) due to chemical reaction. **UNSUITABLE SOLVENTS**: methyl chloride, dichloromethane, 1,2-dichloroethane, carbon tetrachloride, trichloroethylene, 1,1,1-trichloroethane
- Sparks and open flames are strictly prohibited.** Fluids can be highly flammable and can cause fire. Do not expose to open flames, electrical goods, cigarettes etc.
- Securely ground spray gun using conductive air hose.** (Less than 1MΩ) Always ensure that the spray gun is earthed correctly.

#### PROTECTION OF HUMAN BODY



- Use in a well-ventilated site, using a spray booth. Poor ventilation can cause organic solvent poisoning and fire.
- Always wear protective gear (safety glasses, mask, gloves) to avoid inflammation of eyes and skin.**  
In case of any physical discomfort, immediately seek medical advice.
- Wear earplugs if necessary.**  
Noise level can exceed 85 dB(A), depending on operating conditions and painting site.
- Pulling the trigger many times during operation, may cause carpal tunnel syndrome.** Always rest, in case of tiredness.

### IMPROPER USE



- Never point gun towards people or animals.
- Never exceed maximum working pressure or maximum operating Temperature
- Always release air and fluid pressure before cleaning, disassembling or servicing.** Otherwise, remaining pressure can cause bodily injury due to improper operation or scattering of cleaning liquid.
- Tip of fluid needle set has a sharp point.**  
Do not touch the tip during maintenance to avoid accidents.
- Never use this gun to spray foods or chemicals.** Otherwise, foreign substance, could cause corrosion of fluid passages which could adversely affect health.
- Never alter this spray gun, to avoid insufficient performance and damage.
- Do not trigger strongly more than needed, to avoid failure and injury.
- If something goes wrong, **immediately stop operation and find the cause.** Do not use again, until you have solved the problem.
- Do not enter working areas, where robots, reciprocators, etc. are used, until they have been turned off. Otherwise, they could cause injury.

### 3. HOW TO CONNECT



#### CAUTION

- Use clean air filtered through air dryer and air filter.
  - When using this gun for the first time after purchase, spray cleaner to clean fluid passages and remove rust preventive oil.
  - Firmly fix hose to spray gun, to avoid that the disconnection of it, can cause bodily injury.
- Firmly connect an air hose to air hose joint (15) (AIR).
  - Firmly connect fluid hose to fluid hose joint (15) (FLUID).
  - Supply compressed air to the gun.
  - Supply release agent to the gun, test spray, adjust fluid output and pattern width.

### 4. HOW TO OPERATE

- Atomizing air pressure varies according to viscosity and release agent property. Adjust air pressure within a range of 1.0 ~ 2.0 bar. (Use higher air pressure to spray fine mist and lower air pressure to spray coarse mist).
- When using the pressure feed tank or pump, set the pressure to 2.0 bar or less. There are two methods to adjust fluid output:
  - Adjust compressed air pressure to the pressure feed tank or pump.
  - Open and close fluid adjustment knob of gun. (Hex. wrench 3 mm) Fluid output becomes zero when fluid adjustment knob of gun is turned fully clockwise. Fluid output gradually starts increasing when fluid adjustment knob is turned counterclockwise from zero point and fluid output stops increasing when fluid adjustment knob is turned 4 turns and more counterclockwise.
    - The pattern becomes round, when the pattern adj. set (14) is completely closed. The pattern becomes oval, turning the pattern adj. set (14) counterclockwise. When adjustment is set, tighten the Hex. nut M6.
    - Set the spray distance from the gun to the work piece, as near as possible within the range of 50-150 mm.

**5. MAINTENANCE AND INSPECTION**

**CAUTION**



Before carrying out maintenance and inspection **ALWAYS** observe warning indications.

- Never use spare parts that are not Anest Iwata originals.
- Never damage fluid nozzle tip, fluid needle or air cap holes.
- Never immerse the spray gun completely in liquids such as thinner.

**5.1 MANUAL CLEANING PROCEDURE**



The fluid passages of the gun, must be cleaned thoroughly after each use. Incomplete cleaning can cause defective pattern shape.

- Never soak air cap set in cleaning liquid for an extended period, even when cleaning.
  - Never use metal brush to clean the gun.
1. Drain remaining release agent from spray gun, into a suitable container. Spray a small amount of cleaning liquid to clean fluid passages and air cap set. Incomplete cleaning can cause failure of pattern shape and uniform particles.
  2. Clean each section with brush soaked with cleaning liquid and wipe out with waste cloth. Do not immerse the whole gun in cleaning liquid. Otherwise, it can damage the gun. When cleaning, never scratch any holes of air cap set, fluid nozzle or needle set.
  3. Before disassembly, fully clean fluid passages. During disassembly, do not scratch seat section.
  4. To adjust fluid needle packing first remove, fluid needle set (5-1), piston set (9) and fluid adjustment set (12), from the gun body and turn needle packing set (6) carefully from backward using flathead screwdriver.
    - If you tighten fluid needle packing set too much, fluid needle set will no move smoothly, resulting in release agent leakage from tip of fluid nozzle.
    - If you tighten it too much, repeat again operation carefully.
  5. To assemble fluid needle set, first fit piston set and needle driver, then insert fluid needle set through piston set and needle driver hole from rear. Tip of fluid needle set has a sharp point, do not touch the tip during operation to avoid accidents. Be careful to not damage the tip of fluid needle by bad handling.
  6. Turns pattern adj.set and fluid adj. set counterclockwise to fully open, then tighten them to the body. If pattern adj.set and fluid adj. set are not fully opened, tip of them can contact and damage body or nozzle.

**5.2 INSPECTION & REPLACEMENT STANDARD**

WHERE TO INSPECT	REPLACEMENT PART
a. Each hole passage of air cap (2) and fluid nozzle (5).	Replace if it is crushed or deformed.
b. Packing and O ring	Replace if it is deformed or worn out.
c. Leakage from seat section between fluid nozzle (5) and fluid needle set (5-1).	Replace them if there is any leakage even after cleaning.

**5.3 DISASSEMBLE & ASSEMBLE SEQUENCE**

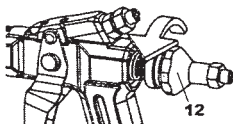

1. Remove fluid adjustment set (12).  
**CAUTION:**  
The spring inside may fly out quickly and causing injury.

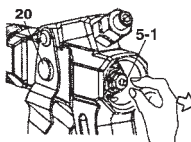

2. Remove needle driver (20) after taking out fluid needle set (5-1).

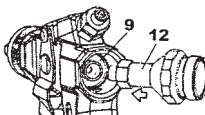

3. Screw fluid adjustment set (12) into the piston (9).

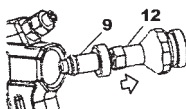

4. Remove piston (9) and fluid adjustment set (12) together.

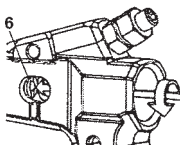

5. Unscrew needle packing set (6) by flathead screwdriver. (Ask to authorized service center for purchasing of optional tool.)

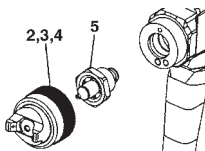

6. Remove fluid nozzle (5) air cap (2), air cap packing (3), and cover ring (4).

7. Reverse the procedure to assemble

**CAUTION!**

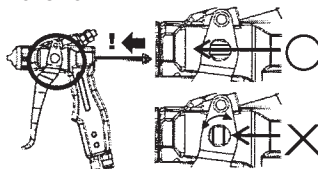

## 6. TROUBLESHOOTING

### GUN DOES NOT SPRAY



- Fluid adj. set (12) closed. Check and adjust.
- Tip hole of nozzle obstructed. Check and clean.
- Needle packing too thighten. Check and adjust.

### INTERMITTENT SPRAY PATTERN



- Air escapes from fluid nozzle (5) and tapered seat of gun body. Check , clean & replace if necessary.
- Air escapes from fluid passages because O'ring is worn out. Replace O'ring.
- Air escapes from fluid hose joint. Tighten.

### DEFECTIVE SPRAY PATTERN



- Dirty nozzle (5) or air cap (2). Clean carefully.
- Fluid nozzle (5) or air cap (2) has been damaged. Replace if damaged.
- Fluid nozzle (5) is loose or not properly fitted. Tighten or remove and clean its seated section.
- Release agent viscosity too high or too low. Dilute release agent or increase viscosity.
- Release agent output too high or too low. Adjust fluid adj. set (12) to reduce or increase.

### LEAKING



- Fluid nozzle (5), needle set (5-1), dirty, damaged, worn on seat. Clean or replace if necessary
- Fluid nozzle (5) and gun body are loose. Tighten.
- Fluid needle (5-1) set is loose. Tighten.
- Fluid needle spring (10) is worn. Replace.
- Needle packing set (6) dirty or too tighten. Clean or adjust.
- Needle packing set (6) worn or too loose. Replace or retighten.
- Piston set (9) is dirty. Clean or replace O'ring if necessary.
- Piston O'ring is worn. Replace.

## 7. SPARE PARTS LIST

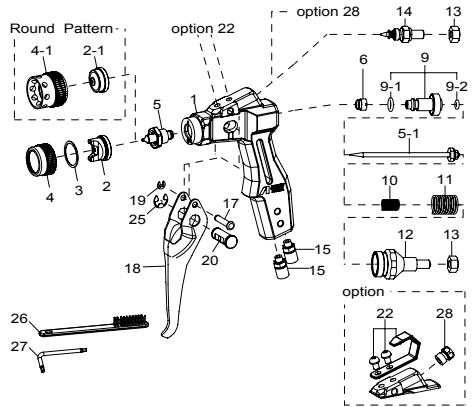

REF.	DESCRIPTION	
1	BODY	
2	AIR CAP SET	
2-1	AIR CAP SET (ROUND PATTERN)	
3	PACKING	
4	COVER RING	
4-1	PROTECTION COVER	
5	FLUID NOZZLE SET	●
5-1	FLUID NEEDLE SET	●
6	NEEDLE PACKING SET	●
9	PISTON ASSY	
9-1	O RING	●
9-2	O RING	●
10	FLUID NEEDLE SPRING	
11	PISTON SPRING	
12	FLUID ADJ. ASSY	
13	HEXAGON NUT	
14	PATTERN ADJ. SET	
15	HOSE NIPPLE	
17	TRIGGER STUD	
18	TRIGGER	
19	E STOPPER	
20	PUSHING BAR	
25	E STOPPER	
27	HEXAGON WRENCH	
28	BRUSH	
22 Opt.	HOOK SET	
28 Opt.	PLUG	

● Marked parts are wearable parts.

NOTE: When ordering parts, specify gun model, part name with ref. No. and marked No. of air cap set, fluid nozzle and fluid needle.

## Pistola per il rilascio di Agenti di Distacco



Prima di procedere all'installazione, alla messa in funzione, alla regolazione o alle operazioni di manutenzione, leggere attentamente il presente manuale d'istruzione, che deve essere conservato per ogni futuro riferimento.

La pistola ANEST IWATA per il rilascio agenti di distacco è in conformità alla normativa ATEX 2014/34/EU.

Livello di protezione: categoria II 2G X adatto per uso in Zone 1 e 2.

Marchiatura X: L'elettricità statica deve essere scaricata dalla pistola e condotta a terra attraverso la tubazione conduttiva dell'aria come indicato.



**Assicurarsi di rispettare SEMPRE, le avvertenze per la sicurezza, contenute nel suddetto manuale d'istruzione.**

Simbolo	SIGNIFICATO	Livello di pericolo	Conseguenze
	<b>AVVERTENZE</b>	Situazione potenzialmente pericolosa.	Seri rischi per la salute e la vita dell'operatore.
	<b>ATTENZIONE</b>	Situazione potenzialmente pericolosa.	Rischi moderati per il prodotto e l'operatore.
	<b>IMPORTANTE</b>	Situazione potenzialmente pericolosa.	Danni materiali.

### 1. SPECIFICHE TECNICHE

Max. pressione d'esercizio aria:	6.8 bar (98 PSI)
Max. press. d'esercizio materiale:	2.0 bar (29 PSI)
Peso g (lbs):	260 (0,57)
Livello di rumorosità (LAeqT)*:	60 dB(A)
Max. Temperatura:	Ambiente 5 ~ 40 °C - Aria/Fluido 5 ~ 43 °C
*Punto di misurazione: 1 m dietro la pistola, 1,6 m d'altezza.	

### 2. AVVERTENZE DI SICUREZZA RISCHI DI INCENDI ED ESPLOSIONI



- Mai utilizzare SOLVENTI IDROCARBURI ALOGENATI, che potrebbero causare danni e scioglimento delle parti in alluminio del corpo pistola, provocati da reazioni chimiche.  
SOLVENTI INCOMPATIBILI: cloruro di metile, diclorometano, 1,2-dicloroetano, tetracloruro di carbonio, tricloroetilene, 1,1,1-tricloroetano.
- La presenza di fiamme libere e la produzione di scintille è severamente vietata. I prodotti utilizzati possono essere altamente infiammabili e quindi causa di gravi incendi. Evitare ogni azione che potrebbe provocare incendi, come fumare, provocare scintille o qualsiasi rischio elettrico.
- Collegare correttamente a terra la pistola per verniciatura, utilizzando un tubo aria conduttivo. (Minore di 1MΩ).  
Controllare periodicamente la stabilità della messa terra.

### RISCHI PER LA SALUTE



- Usare la pistola per verniciatura in ambienti, ben ventilati utilizzando la cabina di verniciatura.  
Una ventilazione inadeguata o insufficiente potrebbe provocare un'intossicazione da solventi organici o causare incendi.
- Indossare sempre indumenti protettivi (occhiali di protezione, maschera, guanti). Per evitare che il contatto con i materiali irritanti, provochi infiammazione agli occhi ed alla pelle. Nel caso in cui si verificasse anche il più lieve rischio di danno fisico, consultare immediatamente un medico.
- Se è necessario indossare i tappi antifonanti.  
Il livello di rumorosità può superare 80 dB(A) e dipende dalle condizioni d'utilizzo e dall'area di lavoro.
- L'utilizzo costante della pistola da verniciatura che prevede una prolungata pressione manuale sul grilletto della pistola, potrebbe provocare la sindrome del tunnel carpale. Nel caso di affaticamento della mano, sospendere le operazioni di verniciatura per una breve pausa.

### RISCHI DI USO IMPROPRIO



- Mai puntare la pistola in direzione del corpo umano o di animali.
- Mai superare la pressione o la temperatura massima d'esercizio.
- Scaricare sempre la pressione dell'aria e del materiale, prima delle operazioni di pulizia, disassemblaggio e di manutenzione.  
Altrimenti la pressione residua potrebbe causare ferite al corpo provocate da operazioni scorrette o dall'emissione dei liquidi usati per la pulizia.
- L'estremità dell'astina è tagliente. Per non rischiare di ferirsi, evitare di toccare l'estremità dell'astina durante le operazioni di manutenzione.
- Mai spruzzare prodotti alimentari o chimici con questa pistola.  
Altrimenti la miscela di sostanze estranee potrebbe causare la corrosione dei passaggi vernice, con conseguenti danneggiamenti alla pistola e rischi per la salute.
- Mai modificare la pistola per verniciatura, per evitare danneggiamenti che potrebbero compromettere la qualità del risultato.
- Non premere il grilletto più del necessario, per evitare guasti e danni.
- Nel caso di malfunzionamenti, sospendete immediatamente le operazioni di verniciatura per la ricerca del guasto. Non utilizzare nuovamente il prodotto finché non si è risolto il problema.
- Mai entrare nelle aree di lavoro delle attrezzature (come; robot, reciprocatori, ecc.), finché queste non siano state disattivate.  
Altrimenti, il contatto con i macchinari in funzione potrebbe essere causa di incidenti e ferimenti.

### 3. COLLEGAMENTO



#### ATTENZIONE

- Per alimentare la pistola utilizzare aria filtrata ed asciutta.  
Si consiglia l'uso di un filtro con scarico automatico di condensa ed essiccatore.
  - Quando si utilizza la pistola per la prima volta dopo l'acquisto, pulire i passaggi del materiale spruzzando detergente compatibile per rimuovere l'olio antruggine.
  - Collegare saldamente la tubazione alla pistola, per evitare che lo scollamento della stessa durante le operazioni di verniciatura provochi ferite gravi al corpo.
- Collegare saldamente la tubazione aria al raccordo per l'aria (15).
  - Collegare saldamente la tubazione fluido al raccordo per il fluido (15)
  - Fornire aria compressa alla pistola.
  - Fornire agenti di distacco alla pistola, verificare lo spruzzo, regolare la fuoriuscita del materiale e la larghezza del ventaglio.

### 4. COME OPERARE

- La pressione dell'aria d'atomizzazione varia a seconda della viscosità e delle caratteristiche dell'agente di distacco.  
La pressione aria d'atomizzazione consigliata, è compresa tra 1.0 ~ 2.0 bar. (Utilizzare una pressione d'aria più elevata per un'atomizzazione fine ed una pressione più bassa per un'atomizzazione più generica).
- Nel caso d'utilizzo di una pompa o un serbatoio sotto pressione, regolare la pressione ad un valore inferiore o uguale a 2.0 bar. Esistono due metodi di regolazione per l'uscita della portata del materiale in uscita:
  - Regolare la pressione d'aria compressa sulla pompa o sul serbatoio sotto pressione.
  - Aprire e chiudere la regolazione del materiale della pistola (Chiave esagonale 3 mm). La portata del fluido si azzerava quando la regolazione del fluido è ruotata completamente in senso orario. La portata del fluido comincia gradualmente ad aumentare quando la regolazione viene ruotata in senso antiorario dal punto zero e non aumenta più quando la regolazione del fluido viene ruotata per 4 volte o più in senso antiorario.
- Il ventaglio diventa tondo, quando il set di regolazione ventaglio (14) viene completamente chiuso. Il ventaglio diventa ovale, quando si ruota il set di regolazione ventaglio (14) in senso antiorario. Quando la regolazione è effettuata, stringere con la chiave esagonale M6.
- Calibrare la distanza di verniciatura, possibilmente in uno spazio ristretto e compreso tra i 50 e 150 mm.

## 5. MANUTENZIONE ED ISPEZIONE

### ATTENZIONE

**!** Prima di procedere a qualsiasi operazione d'ispezione e manutenzione, leggere sempre ed osservare scrupolosamente tutte le indicazioni sulle **AVVERTENZE di SICUREZZA**.

- Mai utilizzare altri componenti o parti di ricambio che non siano originali ANEST IWATA.
- Mai danneggiare i fori dell'ugello aria, dell'ugello materiale e l'estremità dell'astina.
- Mai immergere completamente la pistola nei liquidi come solvente.

### 5.1 PROCEDURA PER LA PULIZIA MANUALE

**!** I passaggi del fluido devono essere accuratamente puliti dopo ogni utilizzo della pistola. Una pulizia parziale potrebbe causare difetti alla forma del ventaglio e all'omogeneità del risultato.

- Mai lasciare immerso l'ugello aria (1) nel liquido di pulizia per un periodo prolungato, anche durante la pulizia.
- Mai utilizzare oggetti metallici per la pulizia della pistola.

1. Scaricare l'agente di distacco rimanente dalla pistola in un contenitore appropriato. Spruzzare una piccola quantità di liquido detergente per pulire i passaggi di fluido e il set ugello aria.
  2. Detergere ogni sezione con lo spazzolino in dotazione imbevuto di detergente ed asciugare con un panno assorbente. Non immergere completamente la pistola nel detergente. Durante le operazioni di pulizia porre attenzione a non graffiare mai i fori del set ugello aria, dell'ugello materiale o l'astina.
  3. Pulire sempre i passaggi del fluido prima dello smontaggio della pistola. Durante le operazioni di smontaggio porre attenzione a non graffiare le sezioni della sede astina.
  4. Per regolare la guarnizione astina, rimuovere dapprima l'astina (5-1), il pistone (9) e la regolazione astina (12), dal corpo pistola e ruotare la guarnizione astina (6) delicatamente dal retro utilizzando un cacciavite.
- L'eccessivo avvitamento del set guarnizione astina, può provocare un impedimento del movimento del set astina con conseguente perdita di fluido dall'estremità dall'ugello materiale.
  - Se l'avvitamento risultasse ancora eccessivo, ripetete nuovamente l'operazione.
5. Per montare il set astina, posizionare dapprima il set pistone e il passante astina, quindi inserire il set astina attraverso il pistone e il foro del passante astina dal retro. L'estremità del set astina è appuntita, non toccare l'estremità durante le operazioni per evitare ferimenti. Fare attenzione a non danneggiare l'estremità dell'astina durante le operazioni.
  6. Ruotare il set di regolazione ventaglio e il set di regolazione astina in senso antiorario per aprire completamente, quindi stringerli al corpo. Se il set di regolazione ventaglio e il set di regolazione astina non vengono completamente aperti, le loro estremità potrebbero entrare in contatto e danneggiare il corpo o l'ugello.

### 5.2 ISPEZIONI & SOSTITUZIONI STANDARD

PARTI DA CONTROLLARE	PARTI DA SOSTITUIRE
a. Ogni foro di passaggio dell'ugello aria (2) e dell'ugello materiale (5).	Sostituire se schiacciati o deformati.
b. Guarnizioni ed O'ring.	Sostituire se deformate od usurate.
c. Perdite dalle sezioni delle sedi tra l'ugello materiale (5) e l'astina (5-1).	Sostituire se le perdite non si arrestano anche dopo la pulizia.

### 5.3 SEQUENZA DISASSEMBLAGGIO

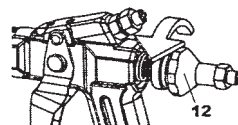

1. Rimuovere il set regolazione astina (12).

#### ATTENZIONE:

Durante l'operazione la molla all'interno potrebbe essere spinta fuori bruscamente, causando danni ed ferimenti.

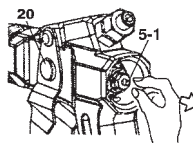

2. Rimuovere il passante astina (20) dopo aver estratto il set astina (5-1).

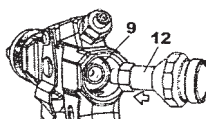

3. Avvitare la regolazione astina (12) all'interno del pistone (9).

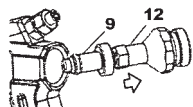

4. Estrarre il pistone (9) ed il set regolazione astina (12) insieme.

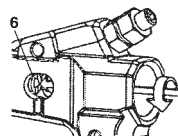

5. Svitare la guarnizione astina (6) con un cacciavite a testa piatta (Far richiesta al centro autorizzato per l'eventuale acquisto dell'attrezzo idoneo in opzione).

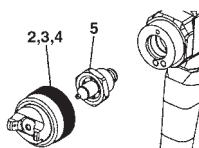

6. Rimuovere l'ugello materiale (5) l'ugello aria (2), la guarnizione ugello aria (3), e la ghiera in questa sequenza (4).

7. Procedere in modo inverso per il riassetto.

#### ATTENZIONE!

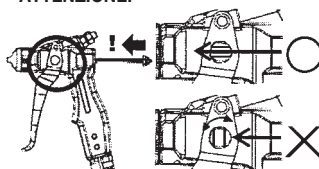

## 6. PROBLEMI, CAUSE E RIMEDI

## MANCATA FUORIUSCITA DEL MATERIALE



- Regolazione set astina (12) non sufficientemente aperta. Verificare e regolare.
- Foro dell'ugello ostruito. Verificare e pulire.
- Set guarnizione astina troppo stretta. Verificare e regolare.

## ATOMIZZAZIONE AD INTERMITTENZA



- Trafilamento d'aria dall'ugello materiale (5) e le sedi coniche del corpo pistola. Verificare, pulire e sostituire se necessario
- Trafilamento d'aria dai passaggi del materiale, cause O'ring usurato. Sostituire l'O'ring.
- Trafilamento d'aria dal raccordo della tubazione del materiale. Stringere.

## DIFETTI DEL VENTAGLIO

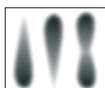

- Ugello materiale (5) o ugello aria (2) incrostati di vernice. Pulire accuratamente.
- Ugello materiale (5) o ugello aria (2) danneggiati. Sostituire se necessario.
- Ugello materiale (5) allentato o non inserito correttamente. Stringere o rimuovere per pulirne la sede.
- Viscosità del fluido troppo elevata o troppo bassa. Diluire il fluido o aumentare la viscosità.
- La portata del fluido è troppo elevata o troppo bassa. Registrare la regolazione astina (12), per ridurre o aumentare la portata.

## TRAFILAMENTO DELLA VERNICE



- Ugello materiale (5), set astina (5-1) incrostati, danneggiati o usurati nella sede. Pulire o sostituire se necessario.
- Ugello materiale (5), e corpo pistola (4) allentati. Stringere.
- Set astina (5) allentato. Stringere.
- Molla astina (10) usurata. Sostituire.
- Guarnizione astina (6) sporca o troppo stretta. Pulire o regolare.
- Guarnizione astina (6) consumata o troppo allentata. Sostituire o stringere.
- Il set pistone (9) è sporco. Pulire o sostituire l'O'ring se necessario.
- L'O'ring del pistone è usurato. Sostituire l'O'ring.

## 7. ELENCO PARTI DI RICAMBIO

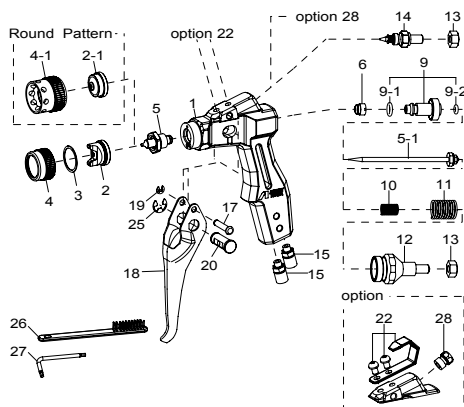

POS.	DESCRIZIONE	
1	CORPO PISTOLA	
2	SET UGELLO ARIA	
2-1	SET UGELLO ARIA (CONICO)	
3	GUARNIZIONE	
4	GHIERA	
4-1	GHIERA DI PROTEZIONE	
5	SET UGELLO MATERIALE	●
5-1	SET ASTINA	●
6	SET GUARNIZIONE ASTINA	●
9	SET PISTONE	
9-1	O RING	●
9-2	O RING	●
10	MOLLA ASTINA	
11	MOLLA PISTONE	
12	SET REGOLAZIONE ASTINA	
13	DADO ESAGONALE	
14	SET REGOLAZIONE VENTAGLIO	
15	RACCORDO TUBAZIONE	
17	PERNO GRILLETTO	
18	GRILLETTO	
19	ANELLO DI FERMO	
20	PASSANTE ASTINA	
25	ANELLO DI FERMO	
27	CHIAVE ESAGONALE	
28	SPAZZOLINO	
22 Opz.	GANCIO	
28 Opz.	TAPPO	

● Le parti contrassegnate sono soggette ad usura

NOTA: In fase d'ordine si prega sempre di specificare, il modello della pistola, il nome del ricambio con il riferimento numerico, la sigla dell'ugello aria, dell'ugello materiale e dell'astina.



## Pistolet pour la pulvérisation d'Agents de Démoulage



Avant toute utilisation, tout réglage ou toute opération d'entretien, lire attentivement ce manuel d'instruction. Conserver ce manuel en lieu sûr pour pouvoir le consulter ultérieurement.

Cette pistolet ANEST IWATA pour la pulvérisation des agents de démolage est conforme aux normes ATEX 2014/34/EU. Niveau de protection: II 2G X adapté aux zones 1 et 2. Marquage X: Toute décharge d'électricité statique provenant du pistolet doit être conduite à la terre à travers le tuyau d'air conducteur comme indiqué.



**Respecter TOUJOURS les avertissements pour la sécurité présents dans ce manuel d'instructions.**

Symbole	SIGNIFICATION	Niveau de danger	Conséquences
	<b>AVERTISSEMENTS</b>	Situation potentiellement dangereuse.	Risques sérieux pour la santé et la vie de l'opérateur.
	<b>ATTENTION</b>	Situation potentiellement dangereuse.	Risques modérés pour le produit et l'opérateur.
	<b>IMPORTANT</b>	Situation potentiellement dangereuse.	Dommmages matériels.

### 1. SPÉCIFICATIONS TECHNIQUES

Pression d'air max. d'emploi.:	6.8 bar (98 PSI)
Pression d'emploi matériel max.:	2.0 bar (29 PSI)
Poids g (lbs):	260 (0,57)
Bruit (LAeqT)*:	60 dB(A)
Température Max.:	Milieu 5 ~ 40 °C - Air/Produit 5 ~ 43 °C

\* Emplacement de mesure: 1 m derrière le pistolet, 1,6 m de hauteur

### 2. AVERTISSEMENT DE SÉCURITÉ

#### INCENDIES ET EXPLOSIONS



- Ne jamais utiliser les SOLVANTS HYDROCARBONÉS HALOGENÉS, reportés ci-dessous; car ils risquent de provoquer des fissures ou la dissolution du corps du pistolet (aluminium) en conséquence de la réaction chimique.  
SOLVANTS INADEQUATS: chlorure de méthyle, dichloro-méthane, 1,2-dichloro-éthane, tétrachlorure de carbone, trichloroéthylène, 1,1,1-trichloro-éthane.
- Les étincelles et les flammes nues sont strictement interdites. Les produits sont facilement inflammables et susceptibles de causer un incendie. Ne pas les exposer aux flammes nues, à l'électroménager, aux cigarettes etc.
- Relier le pistolet à la terre en utilisant le tuyau d'air conducteur. (Moins de 1MΩ). S'assurer toujours que le pistolet soit correctement relié à la terre.

#### PROTECTION CORPORELLE



- Utiliser le pistolet dans un lieu bien ventilé avec une cabine de pulvérisation. Une ventilation insuffisante peut provoquer une intoxication par les solvants organiques ou un incendie.
- Porter toujours des protections personnelles (lunettes, masques et gants de sécurité) afin d'éviter des inflammations des yeux et de la peau causées par le liquide de nettoyage etc. En cas de problèmes, consulter un médecin.
- Porter des bouche-oreilles le cas échéant.  
Le niveau de bruit peut dépasser 80 dB(A) en fonction des conditions et du lieu d'emploi.
- L'actionnement répété de la gâchette peut provoquer le syndrome du canal carpien. Se reposer toujours en cas de fatigue.

### EMPLOI ABUSIF



- Ne jamais diriger le pistolet sur des personnes ou des animaux.
- Ne jamais dépasser la pression ou la température maximale d'emploi.
- Décharger toujours la pression d'air et du produit avant de procéder au nettoyage, au démontage ou à l'entretien du pistolet.  
Dans le cas contraire, la pression résiduelle risque de provoquer des lésions corporelles dues à l'emploi abusif ou à la dispersion du liquide de nettoyage.
- L'extrémité de l'aiguille a un côté coupant. Ne pas toucher l'extrémité de l'aiguille pour éviter de vous blesser.
- Ne jamais pulvériser de produits alimentaires ou chimiques avec ce pistolet; cela peut causer des accidents liés à la corrosion des conduits du produit ou des dommages à la santé dus au mélange avec des matériaux étrangers.
- Ne jamais modifier le pistolet pour pulvérisation pour éviter tout endommagement susceptible de compromettre la qualité du résultat.
- Afin d'éviter des pannes ou des dommages, ne pas presser de façon excessive la gâchette.
- En cas de mauvais fonctionnement, interrompre immédiatement les opérations de pulvérisation pour la recherche de la panne. Ne pas réutiliser le produit tant que le problème n'a pas été résolu.
- Ne jamais entrer dans les zones de mouvements des équipements (tels que robots, récupérateurs, etc.), tant que ces derniers n'ont pas été désactivés. Dans le cas contraire, le contact avec les machines en marche pourrait entraîner des accidents et des blessures.

### 3. CONNEXION

#### ATTENTION



- Pour alimenter le pistolet utiliser de l'air filtré et sec.  
Il est conseillé d'utiliser un filtre d'évacuation automatique de l'eau de condensation et avec séchoir.
  - Lorsqu'on utilise le pistolet pour la première fois, nettoyer les passages du produit en pulvérisant de liquide de nettoyage compatible pour éliminer l'huile antirouille.
  - Raccorder solidement le tuyau au pistolet pour éviter que tout débranchement de ce dernier pendant les opérations de pulvérisation ne provoque de blessures graves au corps.
- Raccorder solidement le tuyau d'air au raccord d'air (15).
  - Raccorder solidement le tuyau produit au raccord produit (15)
  - Fournir de l'air comprimé au pistolet.
  - Fournir des agents de démolage au pistolet, vérifier la pulvérisation, régler la sortie du produit et la largeur du jet.

### 4. COMMENT PROCÉDER

- La pression de l'air d'atomisation change selon la viscosité et les caractéristiques de l'agent de démolage.  
La pression de l'air d'atomisation conseillée est comprise entre 1,0 ~ 2,0 bar. (Utiliser une pression d'air plus élevée pour une atomisation fine et une pression plus basse pour une atomisation plus grossière).
- En cas d'emploi d'une pompe ou d'un réservoir sous pression, régler la pression à une valeur inférieure ou égale à 2,0 bar. Il y a deux méthodes de réglage pour le débit du produit en sortie:
  - Régler la pression d'air comprimé sur la pompe ou sur le réservoir sous pression.
  - Ouvrir et fermer le groupe de réglage du produit du pistolet (Clé Allen 3 mm). Le débit du produit se met à zéro quand le groupe de réglage du produit est tourné complètement dans le sens des aiguilles d'une montre. Le débit du produit commence graduellement à augmenter quand le groupe de réglage est tourné dans le sens contraire des aiguilles d'une montre du point zéro et il n'augmente plus quand le groupe de réglage du produit est tourné dans le sens contraire des aiguilles d'une montre 4 fois ou plusieurs.
- Le jet devient rond quand le groupe de réglage du jet (14) est complètement fermé. Le jet devient ovale quand le groupe de réglage du jet (14) tourne dans le sens contraire des aiguilles d'une montre. Quand le réglage est effectué, serrer à l'aide d'une clé Allen M6.
- Calibrer la distance de pulvérisation, si possible dans un espace réduit et compris entre 50 et 150 mm.

## 5. ENTRETIEN ET INSPECTION

### ATTENTION

**!** Avant de commencer toute opération d'inspection, lire et observer scrupuleusement toutes les indications concernant les AVERTISSEMENTS DE SÉCURITÉ.

- Ne jamais utiliser d'autres composants ou des pièces de rechange non originales ANEST IWATA.
- Ne jamais endommager les trous du chapeau, de la buse et de l'extrémité de l'aiguille.
- Ne jamais immerger complètement le pistolet dans des liquides tels que du solvant.

### 5.1 PROCÉDURE DE NETTOYAGE

**!** Nettoyer soigneusement les passages du produit après chaque emploi du pistolet. Un nettoyage non complet pourrait causer des défauts à la forme du jet et à l'homogénéité du résultat.

- Ne jamais laisser le chapeau (1) tremper dans le liquide de nettoyage trop longtemps même pendant le nettoyage.
- Ne jamais utiliser d'objets métalliques pour le nettoyage du pistolet.

1. Verser dans un récipient approprié l'agent de démoulage restant du pistolet. Pulvériser une petite quantité de liquide détergent pour nettoyer les passages de produit et le chapeau.

2. Déterger chaque section à l'aide de la brosse fournie imbibée de solvant et essuyer avec un chiffon absorbant. Ne pas immerger complètement le pistolet dans le détergent. Pendant les opérations de nettoyage faire attention à ne jamais griffer le trou du chapeau, de la buse ou de l'aiguille.

3. Nettoyer toujours les passages du produit d'abord de désassembler le pistolet. Pendant les opérations de désassemblage faire attention à ne pas griffer les sections du logement de l'aiguille.

4. Pour régler le presse étoupe, enlever d'abord l'aiguille (5-1), le piston (9) et le groupe de réglage de l'aiguille (12) du corps du pistolet et tourner le presse étoupe (6) doucement de la partie postérieure à l'aide d'un tournevis.

- Le vissage excessif du presse étoupe peut provoquer un empêchement du déplacement de l'aiguille avec une perte de produit conséquente de l'extrémité de la buse.

- Si le dévissage est encore excessif, répéter de nouveau l'opération.

5. Pour assembler l'aiguille, positionner avant le piston et le passant de l'aiguille, ensuite insérer l'aiguille à travers le piston et le trou du passant de l'aiguille de la partie postérieure. L'extrémité de l'aiguille est pointue, ne pas toucher l'extrémité pendant les opérations pour éviter des blessures. Faire attention à ne pas endommager l'extrémité de l'aiguille pendant les opérations.

6. Tourner le groupe de réglage du jet et le groupe de réglage de l'aiguille dans le sens contraire des aiguilles d'une montre pour ouvrir complètement, ensuite les serrer au corps. Si le groupe de réglage du jet et le groupe de réglage de l'aiguille ne sont pas complètement ouverts, leurs extrémités pourraient endommager le corps ou la buse.

### 5.2 INSPECTIONS & REMPLACEMENTS STANDARD

PARTIES À CONTRÔLER	PARTIES À REMPLACER
a. Chaque trou de passage du chapeau (2) et de la buse (5).	Remplacer s'ils sont écrasés ou déformés.
b. Joints et O'ring.	Remplacer s'ils sont déformés ou usurés.
c. Pertes des sections des logements entre la buse (5) et l'aiguille (5-1).	Remplacer si les fuites ne s'arrêtent pas même après avoir effectué le nettoyage.

### 5.3 SÉQUENCE DE DÉSASSEMBLAGE

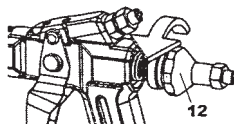

1. Enlever le groupe de réglage aiguille (12).

**ATTENTION:**  
Pendant l'opération, le ressort à l'intérieur pourrait être poussé dehors brusquement en causant des dommages et des blessures.

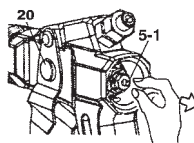

2. Extraire le passant aiguille (20) après avoir enlevé l'aiguille (5-1).

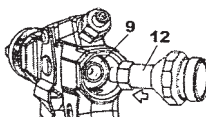

3. Visser le groupe de réglage de l'aiguille (12) à l'intérieur du piston (9).

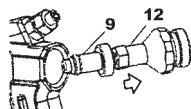

4. Extraire le piston (9) et le groupe de réglage de l'aiguille (12).

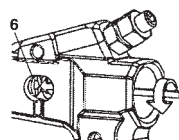

5. Dévisser le presse étoupe (6) à l'aide d'un tournevis à tête plate (Contacter le centre autorisé pour l'achat éventuel de l'équipement adéquat optionnel).

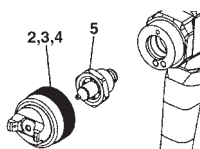

6. Enlever la buse (5), le chapeau (2), le joint de chapeau (3), et le collier dans cette séquence (4).

7. Procéder de façon inverse pour le réassemblage.

### ATTENTION!

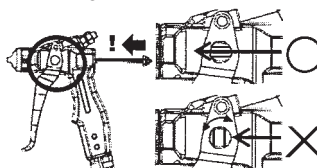

6. PROBLÈMES, CAUSES ET REMÈDES 7. LISTE DES PIÈCES DE RECHANGE

ABSENCE DE SORTIE DE PRODUIT



- Réglage de l'aiguille (12) pas assez ouvert. Vérifier et régler.
- Trou buse bouché. Vérifier et nettoyer.
- Presse étoupe trop serré. Vérifier et régler.

ATOMISATION PAR INTERMITTENCE



- Fuite d'air de la buse (5-1) et des logements coniques du corps du pistolet. Vérifier, nettoyer et remplacer si nécessaire.
- Fuite d'air des passages du produit à cause de l'O'ring usuré. Remplacer l'O'ring.
- Fuite d'air du raccord du tuyau du produit. Serrer.

DÉFAUTS DU JET

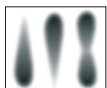

- Buse (5) ou chapeau (2) incrustés de produit. Nettoyer soigneusement.
- Buse (5) ou chapeau (2) endommagés. Remplacer si nécessaire.
- Buse (5) desserrée ou non insérée correctement. Serrer ou enlever pour nettoyer le logement.
- Viscosité du produit trop élevée ou trop basse. Diluer le produit ou augmenter la viscosité.
- Le débit du produit est trop élevé ou trop bas. Effectuer le réglage de l'aiguille (12) pour réduire ou augmenter le débit.

FUITE



- Buse (5), aiguille (5-1) incrustées, endommagées ou usurées dans le logement. Nettoyer ou remplacer si nécessaire.
- Buse (5) et corps pistolet (4) desserrés. Serrer.
- Aiguille (5-1) desserrée. Serrer.
- Ressort d'aiguille (10) usuré. Remplacer.
- Presse étoupe (6) sale ou trop serré. Nettoyer ou régler.
- Presse étoupe (6) usé ou trop desserré. Remplacer ou serrer.
- Le piston (9) est sale. Nettoyer ou remplacer l'O'ring si nécessaire.
- L'O'ring du piston est usuré. Remplacer l'O'ring.

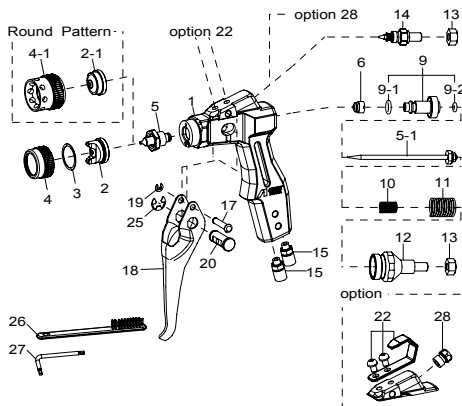

Rép.	DESCRIPTION	
1	CORPS	
2	CHAPEAU	
2-1	CHAPEAU (JET ROND)	
3	JOINT DE CHAPEAU	
4	COLLIER	
4-1	COLLIER DE PROTECTION	
5	BUSE	●
5-1	AIGUILLE	●
6	PRESSE ÉTOUPE	●
9	PISTON	
9-1	JOINT O'RING	●
9-2	JOINT O'RING	●
10	RESSORT D'AIGUILLE	
11	RESSORT DE PISTON	
12	REGLAGE DE L'AIGUILLE	
13	ECROU HEXAGONAL	
14	REGLAGE DU JET	
15	RACCORD TUYAU	
17	AXE DE GÂCHETTE	
18	GÂCHETTE	
19	BAGUE DE ÉNTACHÉITÉ	
20	PASSANT AIGUILLE	
25	BAGUE DE ÉNTACHÉITÉ	
27	CLÉ ALLEN	
28	BROSSE	
22 Opz.	CROCHET	
28 Opz.	BOUCHON	

● Les parties signalées sont sujettes à usure

NOTE: En phase de commande on est prié de préciser le modèle du pistolet, le nom de la pièce de rechange avec la référence numérique, le sigle du chapeau, de la buse et de l'aiguille.

## Pistola de pulverización de Agentes de Desmoldeo



Antes de la instalación, del uso, ajuste o mantenimiento, es importante leer atentamente este manual de instrucciones. Guarde este manual en un lugar seguro para consulta futura.

La pistola ANEST IWATA de pulverización de agentes de desmoldeo cumple con la normativa ATEX 2014/34/EU.



Nivel de protección II 2G X apto para el uso en las zonas 1 y 2.

Marcado X: Es necesario desviar a tierra toda descarga de electricidad estática de la pistola de pulverización a través de la tubería de aire conductora como establecido.



**Cumpla SIEMPRE con las advertencias y las precauciones indicadas en este manual de instrucciones.**

Símbolo	SIGNIFICADO	Nivel de peligro	Consecuencias
	<b>ADVERTENCIA</b>	Situación potencialmente peligrosa.	Grave peligro para la salud y la vida del operador.
	<b>ATENCIÓN</b>	Situación potencialmente peligrosa.	Riesgo moderado para el operador y el equipo.
	<b>IMPORTANTE</b>	Situación potencialmente peligrosa.	Daños materiales.

### 1. ESPECIFICACIONES TÉCNICAS

Presión de aire de trabajo máx:	6.8 bar (98 PSI)
Presión de material de trabajo máx:	2.0 bar (29 PSI)
Peso g (lbs):	260 (0,57)
Nivel de ruido (LAeqT)*:	60 d(A)
Temperatura máx:	Entorno: 5 ~ 40 °C - Aire/Fluido 5 ~ 43 °C

\*Punto de medición: 1 m de la pistola, hacia atrás, altura 1.6 m.

### 2. ADVERTENCIAS DE SEGURIDAD

#### RIESGO DE INCENDIO Y EXPLOSIONES



- No utilice **DISOLVENTES DE HIDROCARBONO HALOGENADO**, que pueden provocar grietas o fundir el cuerpo de la pistola de pulverización (aluminio) debido a reacciones químicas.  
**DISOLVENTES INADECUADOS:** cloruro de metileno, diclorometano, 1,2-dicloroetano, tetracloruro de carbono, tricloroetileno, 1,1,1-tricloroetano.
- Se prohíbe estrictamente la presencia de chispas y llamas expuestas. Los productos utilizados pueden ser altamente inflamables y pueden causar incendios. No los exponga a artefactos eléctricos, llamas expuestas, cigarrillos, etc.
- Conectar firmemente a tierra la pistola de pulverización utilizando la tubería de aire conductora. (Menor de 1MΩ). Verificar periódicamente la estabilidad de la puesta a tierra.



#### PROTECCIÓN CORPORAL



- Utilice en un lugar bien ventilado, empleando la cabina de pulverización. La mala ventilación puede provocar envenenamiento por disolventes orgánicos o incendios.
- Utilice prendas protectoras (gafas de protección, máscara, guantes) para evitar la inflamación de los ojos y de la piel. Si siente alguna molestia física, consulte a un médico de inmediato.
- Use tapones si fuera necesario.  
El nivel de ruido puede superar los 80 dB(A), en función de las condiciones de funcionamiento y del lugar de trabajo.
- Tirar del gatillo muchas veces durante el funcionamiento podría provocar el síndrome del túnel carpiano. Suspender las operaciones de pulverización para efectuar una breve pausa, si siente fatiga de la mano.

### USO INADECUADO



- NO apunte la pistola hacia personas o animales.
- NO utilice una presión de trabajo ni una temperatura de funcionamiento superiores a las máximas.
- Descargue siempre la presión de aire y fluido antes las operaciones de limpieza, desmontaje y mantenimiento. De no hacerlo así, la presión restante podría provocar lesiones personales debido al mal uso o a la difusión del líquido de limpieza.
- La extremidad de la aguja es cortante. Para evitar accidentes, no toque la punta durante el mantenimiento.
- No pulverice nunca productos alimenticios o químicos con esta pistola. Si lo hace, elementos extraños podrían causar la erosión de los pasos del fluido, dañar la pistola y perjudicar la salud.
- No modifique nunca la pistola de pulverización, para evitar daños que podrían afectar la calidad del resultado.
- No presione el gatillo excesivamente, para evitar averías y daños.
- En caso de problemas de funcionamiento, suspenda inmediatamente las operaciones de pulverización para localizar la avería. No utilice nuevamente el producto mientras el problema no esté resuelto.
- No entre nunca en las zonas de trabajo de los equipos (robots, reciprocadores, etc.) mientras no se hayan desactivado.  
De lo contrario, el contacto con los equipos en funcionamiento podría ser la causa de accidentes y lesiones.

### 3. CONEXIÓN

#### ATENCIÓN



- Para alimentar la pistola, utilice aire filtrado y seco.  
Se recomienda el uso de un filtro con descarga automática de la condensación y secador.
  - Cuando utilice por primera vez la pistola apenas comprada, limpie los conductos de material pulverizando un detergente compatible, para eliminar el aceite de protección contra la oxidación.
  - Conecte firmemente el tubo en la pistola, para evitar que la desconexión de lo mismo durante las operaciones de pulverización provoque lesiones graves a las personas.
- Conecte firmemente el tubo del aire en la conexión del aire (15).
  - Conecte firmemente el tubo del fluido en la conexión del fluido (15).
  - Suministre aire comprimido a la pistola.
  - Suministre agentes de desmoldeo a la pistola, controle el chorro, regule la salida del material y el ancho del abanico.

### 4. CÓMO ACTUAR

- La presión del aire de pulverización varía según la viscosidad y las características del agente de desmoldeo. La presión del aire de pulverización aconsejada es de 1.0 a 2.0 bar. (Utilice una presión del aire superior para una pulverización más precisa y una presión inferior para una pulverización más amplia).
- Si utiliza una bomba o un depósito bajo presión, regule la presión a un valor inferior o igual a 2.0 bar. Existen dos métodos para regular el caudal del material que sale de la pistola:
  - Regule la presión del aire comprimido en la bomba o en el depósito bajo presión.
  - Abra y cierre el grupo de regulación del material de la pistola (Llave hexagonal de 3 mm). El caudal del fluido se anula cuando el grupo de regulación se gira completamente en el sentido de las agujas del reloj. El caudal del fluido empieza a aumentar gradualmente girando el grupo de regulación en sentido contrario al de las agujas del reloj desde el punto cero y ya no aumenta cuando el grupo de regulación del fluido se gira 4 veces o más en sentido contrario al de las agujas del reloj.
- El abanico es circular cuando el grupo de regulación del abanico (14) se cierra completamente. El abanico se vuelve oval cuando el grupo de regulación del abanico (14) se gira en sentido contrario al de las agujas del reloj. Una vez efectuada la regulación, apriete con la llave hexagonal M6.
- Regule la distancia de pulverización, posiblemente en un espacio limitado y de 50 a 150 mm.

**5. MANTENIMIENTO Y REVISIÓN**  
**ATENCIÓN**



Antes de comenzar cualquier operación de revisión o de mantenimiento, lea y respete siempre escrupulosamente todas las indicaciones de las ADVERTENCIAS DE SEGURIDAD.

- No utilice nunca componentes o piezas de recambio que no sean originales ANEST IWATA.
- No estropee nunca los orificios del casquillo aire, del pico de material ni las extremidades de la aguja.
- No sumerja nunca completamente la pistola en líquidos como el disolvente.

**5.1 LIMPIEZA MANUAL**



Los conductos del fluido se deben limpiar cuidadosamente después del uso. Una limpieza incompleta puede causar defectos en la forma del abanico produciendo resultados no homogéneos.

- No deje nunca el casquillo aire (1) sumergida en el líquido detergente durante un periodo prolongado, ni siquiera durante la limpieza.
- No utilice nunca objetos metálicos para la limpieza de la pistola.

1. Descargue el agente de desmoldeo residual de la pistola en un recipiente adecuado. Pulverizar poco líquido detergente para limpiar los conductos de fluido y el grupo del casquillo aire.
2. Limpie cada sección utilizando la escobilla entregada embebida en detergente y secar con un paño absorbente. Nunca sumerja completamente la pistola en el detergente. Durante las operaciones de limpieza, tenga mucho cuidado con no rayar los orificios del grupo casquillo aire, del pico de material o la aguja.
3. Siempre limpie los conductos del fluido antes de desmontar la pistola. Durante las operaciones de desmontaje tenga cuidado con no rayar las secciones del asiento de la aguja.
4. Para regular la junta de la aguja, quite la aguja (5-1), el pistón (9) y el grupo de regulación de la aguja (12) del cuerpo de la pistola y gire delicadamente la junta de la aguja (6) por su parte trasera mediante un destornillador.
- Un apriete excesivo del grupo de juntas de la aguja puede impedir el movimiento del grupo aguja, con la consiguiente fuga de fluido por la extremidad del pico de material.
- Si todavía el apriete fuese excesivo, repita esta operación.
5. Para montar el grupo aguja, ponga el grupo pistón y el pasante aguja, luego introduzca el grupo aguja a través del pistón y del orificio del pasante aguja por su parte trasera. La extremidad del grupo aguja es puntiagudo; no lo toque durante las operaciones para evitar accidentes. Tenga cuidado con no dañar la extremidad de la aguja durante las operaciones.
6. Gire el grupo de regulación del abanico y el grupo de regulación de la aguja en sentido contrario al de las agujas del reloj para su completa abertura, luego apriételes al cuerpo. Si el grupo de regulación del abanico y el grupo de regulación de la aguja no se abren completamente, sus extremidades podrían tocarse dañando el cuerpo o el pico.

**5.2 REVISIÓN Y REEMPLAZO ESTÁNDAR**

PIEZAS A CONTROLAR	PIEZAS A REEMPLAZAR
a. Todos los orificios de salida del casquillo aire (2) y del pico de material (5).	Reemplazar si están aplastados o deformados.
b. Juntas y junta tórica.	Reemplazar si están aplastadas o deformadas
c. Fugas en los asientos entre el pico de material (5) y la aguja (5-1).	Reemplazar si las fugas no se eliminan ni siquiera después de la limpieza.

**5.3 SECUENCIA DE DESMONTAJE**

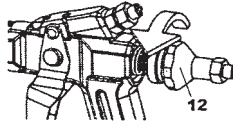

1. Quite el grupo de regulación de la aguja (12).  
**ATENCIÓN:** Durante la operación, el muelle interior podría ser empujado hacia afuera con fuerza, causando daños y accidentes.

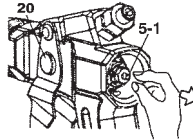

2. Quite el pasante de la aguja (20) después de extraer el grupo de la aguja (5-1).

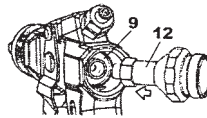

3. Enrosque el grupo de regulación de la aguja (12) en el pistón (9).

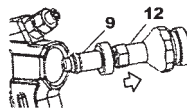

4. Extraiga el pistón (9) y el grupo de regulación de la aguja (12) juntos.

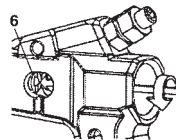

5. Desenrosque la junta de la aguja (6) con un destornillador plano (Contacte al centro autorizado para adquirir la herramienta adecuada disponible).

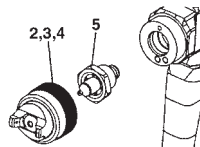

6. Retire el pico de material (5), el casquillo aire (2), la junta del casquillo aire (3) y la abrazadera (4) respetando esta secuencia.

7. Para el montaje, efectúe estas operaciones en el orden contrario.

**ATENCIÓN!**

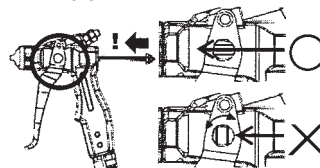

6. PROBLEMAS, CAUSAS Y REMEDIOS 7. LISTA DE PIEZAS DE RECAMBIO

NO SALE MATERIAL



- Grupo de regulación de la aguja (12) abierto de manera insuficiente. Controlar y regular.
- Orificio del pico obstruido. Controlar y limpiar.
- Grupo de las juntas de la aguja demasiado apretado. Controlar y regular.

PULVERIZACIÓN INTERMITENTE



- Pérdida de aire por el pico de material (5) y los asientos cónicos del cuerpo pistola. Controlar, limpiar y reemplazar si hace falta.
- Pérdida de aire por los conductos del material, debido a la junta tórica desgastada. Reemplazar la junta tórica.
- Pérdida de aire por la conexión del tubo del material. Apretar.

DEFECTOS DEL ABANICO

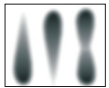

- Pico de material (5) o casquillo aire (2) con fluido encostrado. Limpiar esmeradamente.
- Pico de material (5) o casquillo aire (2) estropeados. Reemplazar si hace falta.
- Pico de material (5) flojo o no insertado correctamente. Apretar o quitar para limpiar el asiento.
- Viscosidad del fluido demasiado alta o baja. Diluir el fluido o aumentar la viscosidad.
- Caudal del fluido demasiado alto o bajo. Ajustar el grupo de regulación de la aguja (12) para disminuir o aumentar el caudal

PÉRDIDAS



- Pico de material (5), grupo de la aguja (5-1) con fluido encostrado, estropeados o con el asiento desgastado. Limpiar o reemplazar si hace falta.
- Pico de material (5) y cuerpo de la pistola (4) flojos. Apretar.
- Grupo de la aguja (5-1) flojo. Apretar.
- Muelle de presión de la aguja (10) desgastado. Reemplazar.
- Junta de la aguja (6) sucia o demasiado apretada. Limpiar o regular.
- Junta de la aguja (6) desgastada o demasiado floja. Reemplazar o apretar.
- Grupo pistón (9) sucio. Limpiar o reemplazar la junta tórica si hace falta.
- Junta tórica del pistón desgastada. Reemplazar la junta tórica

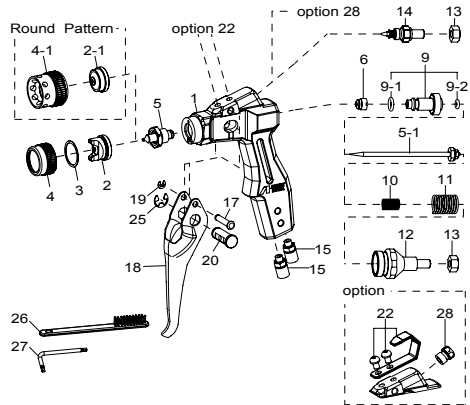

Pos.	DESCRIPCIÓN	
1	CUERPO PISTOLA	
2	CASQUILLO AIRE	
2-1	CASQUILLO AIRE (ABANICO CÓNICO)	
3	JUNTA CASQUILLO AIRE	
4	ABRAZADERA	
4-1	ABRAZADERA DE PROTECCIÓN	
5	PICO MATERIAL	●
5-1	AGUJA	●
6	GRUPO JUNTA AGUJA	●
9	GRUPO PISTÓN	
9-1	JUNTA TÓRICA	●
9-2	JUNTA TÓRICA	●
10	MUELLE AGUJA	
11	MUELLE PISTÓN	
12	GRUPO REGULACIÓN AGUJA	
13	TUERCA HEXAGONAL	
14	GRUPO REGULACIÓN ABANICO	
15	CONEXIÓN TUBERÍA	
17	PERNO GATILLO	
18	GATILLO	
19	ANILLO DE RETENCIÓN	
20	PASANTE AGUJA	
25	ANILLO DE RETENCIÓN	
27	LLAVE HEXAGONAL	
28	ESCOBILLA	
22 Opt	GANCHO	
28 Opt	TAPÓN	

● Las partes marcadas son sometidas a desgaste  
 NOTE: Durante la fase de pedido se ruega especificar siempre el modelo de la pistola, el nombre del recambio con su número de referencia, la sigla del casquillo aire, del pico de material y de la aguja.

## Pistola para a pulverização de agentes de separação



Antes de proceder à montagem, à entrada em serviço, ao ajuste ou às operações de manutenção, leia cuidadosamente o manual de instruções, que deve ser guardado para qualquer futura consulta.

A pistola ANEST IWATA para a pulverização de agentes de separação está em conformidade com   II 2G X a norma ATEX 2014/34/EU.

Nível de protecção: categoria II 2G X adapto para o uso nas Áreas 1 e 2. Marcação X: a electricidade estática deve ser descarregada da pistola e desviada para terra através do tubo de condução do ar, conforme indicado.



**Assegure-se de respeitar SEMPRE as advertências para a segurança, contidas no manual de instruções acima mencionado.**

Símbolo	SIGNIFICADO	Nível de perigo	Consequências
	<b>ADVERTÊNCIAS</b>	Situação potencialmente perigosa.	Riscos graves para a saúde e a vida do operador.
	<b>CUIDADO</b>	Situação potencialmente perigosa.	Riscos moderados para o produto e o operador.
	<b>IMPORTANTE</b>	Situação potencialmente perigosa.	Danos materiais.

## 2. ADVERTÊNCIAS DE SEGURANÇA

Máx. pressão utilização ar:	6.8 bares (98 PSI)
Máx. pressão utilização fluido:	2.0 bares (29 PSI)
Peso g (lbs):	260 (0,57)
Ruído (LAeqT):	60 dB(A)
Máx. temperatura:	Ambiente 5 ~ 40 °C / Air-Fluido 5 ~ 43 °C
* Ponto de medição: 1 m atrás da pistola, 1,6 m de altura.	

## 2. ADVERTÊNCIAS DE SEGURANÇA RISCOS DE INCÊNDIOS E EXPLOÇÕES



- Nunca utilize SOLVENTES HIDROCARBONETOS HALOGENADOS, que poderiam causar danos e dissolução das partes em alumínio do corpo da pistola, provocados por reacções químicas.  
SOLVENTES INCOMPATÍVEIS: cloreto de metileno, diclorometano, 1,2-dicloroetano, tetracloreto de carbono, tricloroetileno, 1,1,1-tricloroetano.
- É severamente proibido produzir chamas livres e faíscas.  
Os produtos utilizados podem ser muito inflamáveis e, portanto, provocar graves incêndios, como, por exemplo, fumar, provocar faíscas ou qualquer risco eléctrico.
- Ligue correctamente ao fio de terra a pistola para a pintura, utilizando um tubo de condução do ar (Inferior a 1 MΩ). Controle periodicamente a estabilidade da ligação ao fio de terra.

## RISCOS PARA A SAÚDE



- Utilize a pistola para a pintura em ambientes correctamente ventilados, usando a cabine de pintura.  
Uma ventilação não adequada ou insuficiente poderia provocar uma intoxicação devido a solventes orgânicos ou causar incêndios.
- Vista sempre roupa de protecção (óculos de protecção, máscara, luvas). Para evitar que o contacto com os materiais irritantes possa provocar inflamações nos olhos e na pele. Caso houver mesmo o mínimo risco de dano físico, consulte imediatamente um médico.
- Se for necessário, use tampões de ouvidos. O nível de ruído pode ultrapassar os 80 dB (A) e depende das condições de utilização e da área de trabalho.
- Puxar prolongadamente o gatilho da pistola durante a utilização pode provocar a síndrome do túnel carpal. Caso a mão ficar cansada, interrompa as operações de pintura por um breve período de pausa. zioni di verniciatura per una breve pausa.

## RISCOS DE USO IMPRÓPRIO



- NUNCA aponte a pistola em direcção de pessoas ou animais.
- NUNCA ultrapasse a pressão ou a temperatura máxima de utilização.
- Descarregue sempre a pressão do ar e do material, antes das operações de limpeza, montagem e manutenção.  
Ao contrário, a pressão residual poderia causar feridas no corpo provocadas por operações não correctas ou pela pulverização dos líquidos usados para a limpeza.
- A ponta da agulha do produto é afiada. Para não correr o risco de ferir-se, não toque a agulha durante as operações de manutenção.
- Nunca pulverize produtos alimentares ou químicos com esta pistola. Ao contrário, a mistura de substâncias estranhas poderia causar a corrosão das passagens da tinta, com consequentes danos na pistola e riscos para a saúde.
- Nunca modifique a pistola para pintura, para evitar danificações que poderiam prejudicar a qualidade do resultado.
- Não puxe o gatilho mais do necessário, para evitar avarias e danos.
- No caso de maus funcionamentos interrompa imediatamente as operações de pintura para a procura da avaria. Não utilize novamente o produto até ter resolvido o problema.
- Nunca entre nas áreas de trabalho dos equipamentos (p. ex., robô, reciprocadores, etc.) até as mesmas forem desactivadas. Ao contrário, o contacto com os equipamentos em função poderia causar acidentes e ferimentos.

## 3. CONEXÃO

### CUIDADO



- Para alimentar a pistola utilize ar filtrado e seco.  
Aconselha-se o uso de um filtro com descarga automática de condensação e secador.
- Quando utilizar a pistola pela primeira vez após a compra, limpe as passagens do material, pulverizando detergente compatível para remover o óleo anti-ferrugem.
- Conecte solidamente a tubulação à pistola, para evitar que a desconexão da mesma durante as operações de pintura provoque feridas graves no corpo.

- Conectar solidamente a mangueira de ar para a conexão de ar (15).
- Conectar solidamente a mangueira de fluido para a conexão de fluido (15).
- Introduza ar comprimido na pistola.
- Introduza agentes de separação na pistola, verifique a pulverização, ajuste a saída do material e a largura do leque.

## 4. COMO OPERAR

- A pressão do ar de atomização varia segundo a viscosidade e as características do agente de separação.
- A pressão do ar de atomização sugerida está compreendida entre 1.0 ~ 2.0 bares. (Utilize uma pressão de ar mais elevada para uma atomização fina e uma pressão mais baixa para uma atomização mais geral).
- Em caso de utilização de uma bomba ou de um reservatório sob pressão, ajuste a pressão a um valor inferior ou igual a 2.0 bares. Há dois métodos de ajuste para a saída da vazão do material em saída:
  - regule a pressão de ar comprimido sobre a bomba ou no reservatório sob pressão.
  - abra e feche a regulagem do material da pistola (chave sextavada de 3 mm). A vazão do fluido anula-se quando a regulagem do fluido é rodada completamente no sentido dos ponteiros do relógio. A vazão do fluido começa gradualmente a aumentar, quando a regulagem for rodada no sentido anti-horário do ponto 0 e não aumenta mais, quando a a regulagem do fluido for rodada por quatro vezes no sentido anti-horário.
- O leque torna-se redondo, quando o set de regulagem do leque (14) for completamente fechado. O leque torna-se oval, quando o set de regulagem do leque (14) for rodado no sentido anti-horário. Quando a regulagem for efectuada, aperte com a chave sextavada M6.
- Calibre a distância de pintura, possivelmente num espaço estreito e compreendido entre 50 e 150 mm.

## 5. MANUTENÇÃO E INSPEÇÃO

### CUIDADO



Antes de proceder a qualquer operação de inspeção e manutenção, leia sempre e respeite escrupulosamente todas as indicações sobre as ADVERTÊNCIAS DE SEGURANÇA.

- Nunca utilize outros componentes ou peças sobresselentes que não sejam originais ANEST IWATA.
- Nunca danifique os furos do bico de ar, do bico do material e a ponta da agulha.
- Nunca imirja completamente a pistola nos líquidos como os solventes.

### 5.1 PROCEDIMENTO PARA A LIMPEZA MANUAL



As passagens do fluido devem ser cuidadosamente limpas, após cada utilização da pistola. Uma limpeza parcial poderia causar defeitos na forma do leque e na homogeneidade do resultado.

- Nunca deixe imerso o bico de ar (1) no líquido de limpeza por um período prolongado, também durante a limpeza.
- Nunca utilize objectos metálicos para a limpeza da pistola.

1. Descarregue o agente de separação restante da pistola em um recipiente apropriado. Pulverize uma pequena quantidade de líquido detergente para limpar as passagens de fluido e o set bico de ar.
  2. Limpe cada secção com a escova fornecida, molhada no detergente e seque com um pano absorvente. Não imirja completamente a pistola no detergente. Durante as operações de limpeza preste atenção a nunca arranhar os furos do set bico de ar, do bico do material ou a agulha.
  3. Limpe sempre as passagens do fluido antes da desmontagem da pistola. Durante as operações de desmontagem preste atenção a não arranhar as secções da sede da agulha.
  4. Para regular a vedação da agulha, remova antes a agulha (5-1), o pistão (9) e a regulagem da agulha (12), do corpo da pistola e rode el vedação da agulha delicadamente por trás, utilizando uma chave de fenda.
- O excessivo aperto do set vedação agulha pode provocar dificuldades de movimento do set agulha com consequente vazamentos de fluido das extremidades do bico do material.
  - Se o aperto ainda for excessivo, repita novamente a operação.
4. Rode o set de regulagem do leque e o set de regulagem da agulha no sentido anti-horário para abrir completamente, depois, aperte-os no corpo. Se o set de regulagem do leque e o set de regulagem da agulha não forem completamente abertos, as suas extremidades poderiam entrar em contacto e danificar o corpo ou o bico.

### 5.2 INSPEÇÕES E PEÇAS SOBRESSELENTES PADRÃO

PEÇAS A CONTROLAR	PEÇAS A SUBSTITUIR
a. Cada furo de passagem do bico de ar (2) e do bico do material (5).	Substitua se forem esmagados ou deformados.
b. Vedações e o-ring.	Substitua se forem deformadas ou desgastadas.
c. Vazamentos das secções das sedes entre o bico do material (5) e a agulha.	Substitua se os vazamentos não pararem, mesmo depois da limpeza.

### 5.3 SEQUÊNCIA DE DESMONTAGEM

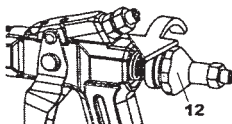

1. Remova o set de regulagem da agulha (12).

#### CUIDADO:

Durante a operação a mola no interior poderia ser empurrada fora bruscamente, causando danos e ferimentos.

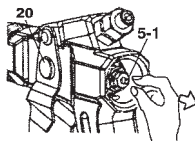

2. Remova o passante da agulha (20) após ter extraído o set da agulha (5-1).

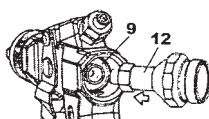

3. Aperte a regulagem da agulha (12) no interior do pistão (9).

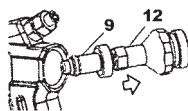

4. Extraia o pistão (9) e o set de regulagem da agulha (12) juntos.

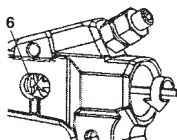

5. Desaperte el vedação da agulha (6) com uma chave de fenda de cabeça chata. (Consulte o centro autorizado para a eventual compra da ferramenta adequada opcional).

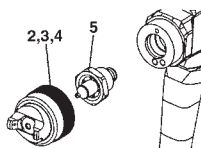

6. Remova o bico do material (5), o bico de ar (2), a vedação do bico de ar (3) e o aro nesta sequência (4).

7. Efectue as operações no sentido inverso para a remontagem.

#### ATENÇÃO

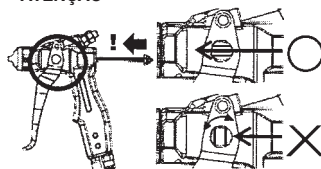



6. PROBLEMAS, CAUSAS E SOLUÇÕES 7. LISTA DAS PEÇAS SOBRESSELENTES

FALTA DE VAZAMENTO DO MATERIAL



- Regulagem do set da agulha (12) não suficientemente aberta. Verifique e ajuste.
- Furo do bico entupido. Verifique e limpe.
- Set da vedação da agulha demasiado estreita. Verifique e ajuste.

ATOMIZAÇÃO INTERMITENTE



- Vazamento de ar do bico do material (5) das sedes cónicas do corpo da pistola. Verifique, limpe e substitua, se for preciso.
- Vazamento de ar das passagens do material devido ao desgaste do o-ring. Substitua o o-ring.
- Vazamento de ar da união da tubulação do material. Aperte.

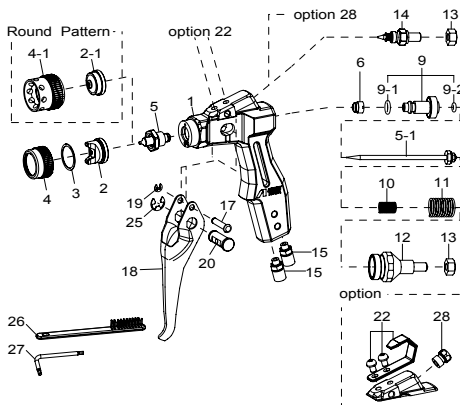

DEFEITOS DO LEQUE

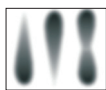

- Bico do material (5) e bico de ar (2) com incrustações de tinta. Limpe cuidadosamente.
- Bico do material (5) e bico de ar (2) danificados. Substitua, se for preciso.
- Bico do material (5) desaperado ou não inserido correctamente. Aperte ou remova para limpar a sua sede.
- Viscosidade do fluido demasiada elevada ou demasiada baixa. Dilua o fluido ou aumente a viscosidade.
- A vazão do fluido é demasiada elevada ou demasiada baixa. Ajuste a regulagem da agulha (12), para reduzir ou aumentar a vazão.

VAZAMENTO DA TINTA



- Bico do material (5), set da agulha (5-1) incrustados, danificados ou desgastados na sede. Limpe ou substitua, se for preciso.
- Bico do material (5) e corpo da pistola (4) desapertados. Aperte.
- Set da agulha (5-1) desapertado. Aperte.
- Mola da agulha (10) desgastada. Substitua.
- Vedação da agulha (6) suja ou demasiada estreita. Limpe ou ajuste.
- Vedação da agulha (6) desgastada ou demasiada desapertada. Substitua ou aperte.
- O set do pistão (9) está sujo. Limpe ou substitua o o-ring, se for preciso.
- O o-ring do pistão está desgastado. Substitua o o-ring.

Pos.	DESCRIÇÃO	
1	CORPO PISTOLA	
2	SET BICO DE AR	
2-1	SET BICO DE AR (CÔNICO)	
3	JUNTA BICO DE AR	
4	VIROLA	
4-1	ANEL DE PROTEÇÃO	
5	SET BICO MATERIAL	●
5-1	SET AGULHA	●
6	SET VEDAÇÃO AGULHA	●
9	SET PISTÃO	
9-1	O RING	●
9-2	O RING	●
10	MOLA AGULHA	
11	MOLA PISTÃO	
12	SET REGULAGEM AGULHA	
13	PORCA SEXTAVADA	
14	SET REGULAGEM LEQUE	
15	UNIÃO TUBULAÇÃO	
17	PINO GATILHO	
18	GATILHO	
19	ANEL DE RETENÇÃO	
20	PASSANTE DE AGULHA	
25	ANEL DE RETENÇÃO	
27	CHAVE SEXTAVADA	
28	ESCOVA	
22 Opc.	GANCHO	
28 Opc.	TAMPÃO	

● As peças marcadas são sujeitas a desgaste



NOTA: na ordem de compra por favor especifique sempre o modelo da pistola, o nome da peça sobresselente com o número de referência, a sigla do bico de ar, do bico do material e da agulha.

## Trennmittel-Spritzpistole



Bevor Sie das Gerät einsetzen, einschalten, regulieren oder warten, lesen Sie diese Betriebsanleitung sorgfältig, die für jeden zukünftigen Hinweis erhalten werden muss.

Die ANEST IWATA Trennmittel-Spritzpistole ist in Übereinstimmung mit den Rechtsvorschriften ATEX 2014/34/EU.

Schutzgrad: Gerätekategorie II 2G X geeignet für   II 2G X den Gebrauch in den Zonen 1 und 2.

X-Kennzeichnung: Die statische Elektrizität muss von der Pistole entladen und durch den leitenden Luftschlauch geerdet werden.



Beachten Sie **IMMER** die Sicherheitshinweise, die in dieser Betriebsanleitung enthalten sind.

Symbol	BEDEUTUNG	Gefahrenniveau	Folgen
	<b>WARNHINWEISE</b>	Potentiell gefährliche Situation.	Hohe Risiken für die Gesundheit und das Leben des Bedieners.
	<b>VORSICHTIG</b>	Potentiell gefährliche Situation.	Mäßige Risiken für Produkt und Bediener.
	<b>WICHTIG</b>	Potentiell gefährliche Situation.	Materielle Schäden.

### 1. TECHNISCHE SPEZIFIKATIONEN

Max. Arbeitsluftdruck:	6.8 bar (98 PSI)
Max. Flüssigkeit-Arbeitsdruck:	2.0 bar (29 PSI)
Gewicht g (lbs):	260 (0,57)
Lärme (LAeqT)*:	60 dB(A)
Max. Temperatur:	Raum 5 ~ 40 °C - Luft/Flüssigkeit 5 ~ 43 °C

\* Messstelle: 1 m hinter der Pistole, 1,6 m Höhe

### 2. SICHERHEITSHINWEISE EXPLOSIONS- UND FEUERGEFAHR



1. Niemals **HALOGENKOHLENWASSERSTOFFLÖSUNGSMITTEL** verwenden, die durch chemische Reaktionen zur Auflösung des Pistolenkörpers aus Aluminium führen können.

**UNGEEIGNETE LÖSUNGSMITTEL:** Methylchlorid, Dichlormethan, 1,2 Dichloroethan, Tetrachlorkohlenstoff, Trichloräthylen.

2. Funken und offene Flammen sind strikt zu vermeiden. Die verwendeten Produkte sind leicht entzündlich und deshalb können Brände auslösen. Niemals offenen Flammen, elektrischen Geräten, Zigaretten, u.ä. aussetzen.

3. **Spritzpistole sicher durch leitenden Luftschlauch erden.** (Widerstand 1MΩ). Stets sicherstellen, dass die Spritzpistole korrekt geerdet ist.

### GESUNDHEITSSCHUTZ



1. Arbeitsplatz muss über eine gute Ventilation verfügen; verwenden Sie eine **Spritzkabine**.

Bei unzureichender Ventilation kann es zu einer Vergiftung mit organischen Lösungsmitteln oder Feuer kommen.

2. Tragen Sie immer Schutzausrüstung (Schutzbrille, Schutzmaske und Handschuhe), um Augen- und Hautentzündungen zu vermeiden. Falls Beschwerden auftreten, suchen Sie sofort einen Arzt auf.

3. Falls nötig, sollten Sie **Gehörschutz** anwenden.

Der Lärmpegel kann je nach Arbeitsbedingungen und Standort 80 dB(A) übersteigen.

4. Die andauernde Benutzung der Spritzpistole, die ein ständiges Drücken des Pistolenzugs vorsieht, kann das Karpaltunnelsyndrom verursachen. Ruhnen Sie sich immer aus, wenn Sie müde sind.

### UNSACHGEMÄSSE ANWENDUNG



- Zielen Sie niemals die Pistole auf Menschen oder Tiere.
- Überschreiten Sie nie den maximalen Arbeitsdruck oder die maximale Arbeitstemperatur.
- Vor Reinigung, Auseinandernehmen und Wartung blasen Sie immer den Luft- und Flüssigkeitsdruck aus. Andernfalls kann der verbleibende Druck Verletzungen wegen der unsachgemäßen Anwendung und der Ausstößung der Reinigungsflüssigkeit verursachen.
- Das Flüssigkeitsadnelset ist oben spitz. Um Zwischenfälle zu vermeiden, berühren Sie die Spitze niemals während Wartungsarbeiten.
- Verwenden Sie niemals die Pistole zum Spritzen von Lebensmitteln oder Chemikalien. Andernfalls könnten ungeeignete Substanzen zu Korrosion der Flüssigkeitsleitungen und damit zu Gesundheitsschäden führen.
- Verändern Sie nie die Spritzpistole, um Beschädigungen zu vermeiden, welche die Qualität des Ergebnisses beeinträchtigen könnten.
- Drücken Sie den Abzug nicht länger als nötig, um Defekte und Schäden zu vermeiden.
- Bei Funktionsstörungen unterbrechen Sie die Spritzvorgänge sofort, um den Defekt festzustellen. Das Produkt nicht erneut verwenden, solange das Problem nicht gelöst wird.
- Betreten Sie nie die Arbeitsbereiche der Maschinen (wie Roboter, Bewegungsautomaten, usw.), solange diese nicht eingeschaltet werden. Bei Zuwiderhandlung könnte der Kontakt mit den laufenden Maschinen zu Unfällen und Verletzungen führen.

### 3. VERBINDUNG



#### VORSICHT

- Um die Pistole zu versorgen, Rein- und Trockenluft verwenden. Es wird empfohlen, einen Filter mit automatischem Kondenswasserablass und Trockner zu verwenden.
- Bei der ersten Verwendung der Pistole nach dem Erwerb die Materialdurchgänge reinigen, indem zum Entfernen des Rostschutts geeignete Waschmittel versprüht wird.
- Das Rohr fest an die Pistole anschließen, um zu verhindern, dass das Ablösen derselben während der Spritzvorgänge schwere Körperverletzungen verursacht.

- Den Versorgungsluftschlauch fest mit dem Luftanschluss (15) verbinden.
- Den Flüssigkeitsschlauch fest mit dem Flüssigkeitsanschluss (15) verbinden.
- Die Pistole mit Druckluft versorgen.
- Die Pistole mit Trennmitteln versorgen, den Spritzvorgang überprüfen, die Materialausgabe und die Spritzstrahlbreite einstellen.

### 4. VORGEHENSWEISE

Der empfohlene Druck der Zerstäubungsluft ändert nach der Viskosität und den Kennzeichen des Trennmittels.

Der empfohlene Druck der Zerstäubungsluft beträgt zwischen 1.0 ~ 2.0 bar. (Verwenden Sie einen höheren Luftdruck für eine feine Zerstäubung und einen niedrigeren Luftdruck für eine allgemeine Zerstäubung).

Wenn eine Pumpe oder ein Behälter unter Druck verwendet wird, stellen Sie den Druck auf einen Wert ein, der niedriger als oder gleich 2.0 bar ist. Es gibt zwei Einstellverfahren für die Materialdurchflussmenge:

- Stellen Sie den Druckluftdruck auf der Pumpe oder auf dem Behälter unter Druck ein.
- Öffnen und schließen Sie den Materialregler der Pistole (Sechskantschlüssel 3 mm). Der Materialdurchsatz wird rückgestellt, wenn der Flüssigkeitsregler völlig im Uhrzeigersinn gedreht wird. Der Materialdurchsatz beginnt schrittweise zu steigen, wenn der Regler gegen den Uhrzeigersinn vom Nullpunkt gedreht wird und er steigt nicht mehr, wenn der Flüssigkeitsregler viermal oder mehrmals gegen den Uhrzeigersinn gedreht wird.
- Der Spritzstrahl wird rund, wenn der Spritzstrahlregler (14) völlig geschlossen wird. Der Spritzstrahl wird oval, wenn der Spritzstrahlregler (14) gegen den Uhrzeigersinn gedreht wird. Wenn die Einstellung ausgeführt wird, ziehen Sie mit dem Sechskantschlüssel M6 fest.
- Den Spritzabstand möglichst in einem begrenzten Raum und zwischen 50 und 150 mm kalibrieren.

5. WARTUNG UND INSPEKTION

VORSICHT



Vor jeglichen Inspektions- und Wartungsvorgängen stets alle Angaben hinsichtlich SICHERHEITSHINWEISEN aufmerksam lesen und beachten.

- Nie andere Bauteile oder Ersatzteile verwenden, die nicht Originalteile von ANEST IWATA sind.
- Nie die Öffnungen der Luftdüse, der Flüssigkeitsdüse und des Flüssigkeitsnadelendes beschädigen.
- Die Pistole nie vollkommen in Flüssigkeiten wie Lösungsmittel eintauchen.

5.1 VORGANG FÜR DIE MANUELLE REINIGUNG



Die Flüssigkeitsdurchgänge müssen nach jeder Verwendung der Pistole sorgfältig gereinigt werden. Eine unvollständige Reinigung könnte zu einem fehlerhaften Spritzstrahl führen.

- Die Luftdüse (1) auch während des Reinigens nie eine lange Zeit in Waschmittel getaucht lassen.
- Nie Metallgegenstände zum Reinigen der Pistole verwenden.

1. Das restliche Trennmittel aus der Pistole ablassen und in einen geeigneten Behälter gießen. Eine kleine Menge Reinigungsflüssigkeit spritzen, um die Flüssigkeitsdurchgänge und das Luftdüsenset zu reinigen.
2. Alle Bereiche mit der im Lieferumfang enthaltenen, in Waschmittel getränkten Bürste reinigen und mit einem saugfähigen Lappen trocknen. Die Pistole nicht vollkommen in das Reinigungsmittel eintauchen. Während der Reinigung achten Sie darauf, dass die Öffnungen des Luftdüsensets, des Flüssigkeitsdüsensets oder die Nadel nicht verkratzt werden.
3. Die Flüssigkeitsdurchgänge stets vor der Zerlegung der Pistole reinigen. Bei der Zerlegung der Pistole achten Sie darauf, dass die Bereiche des Nadelsitzes nicht verkratzt werden.
4. Um die Nadeldichtung einzustellen, entfernen Sie zuvor die Nadel (5-1), den Kolben (9) und den Nadelregler (12) vom Pistolenkörper und drehen Sie den Nadeldichtung (6) leicht aus der Rückseite mit einem Schraubendreher.
  - Ein zu starkes Anziehen des Nadeldichtungssets kann eine Behinderung der Bewegung des Nadelsets mit daraus folgenden Verlusten der Flüssigkeit aus der Spitze der Flüssigkeitsdüse verursachen.
  - Erweist sich die Verschraubung immer noch als zu stark, wiederholen Sie den Vorgang.
5. Um das Nadelset zu montieren, positionieren Sie zuvor das Kolbensen und den Nadeldurchgang und dann positionieren Sie das Nadelset durch den Kolben und die Öffnung des Nadeldurchgangs aus der Rückseite. Das Nadelset ist oben spitz. Um Zwischenfälle zu vermeiden, berühren Sie die Spitze niemals während Wartungsarbeiten.
6. Das Spritzstrahlregler und das Nadelregler gegen den Uhrzeigersinn drehen, um sie vollkommen zu öffnen und dann sie an den Körper anziehen. Wenn das Spritzstrahlregler und das Nadelregler nicht vollkommen geöffnet werden, könnten ihre Ende sich berühren und den Körper oder die Düse beschädigen.

5.2 STANDARDINSPEKTIONEN & -ERSATZUNGEN

ZU KONTROLLIERENDE TEILE	ZU ERSETZENDE TEILE
a. Alle Durchgangsöffnungen der Luftdüse (2) und der Flüssigkeitsdüse (5).	Bei Quetschungen oder Verformungen ersetzen.
b. Dichtungen und O-Ring.	Bei Verformungen oder Verschleiß ersetzen.
c. Verluste aus der Bereiche der Sitze zwischen der Flüssigkeitsdüse (5) und der Flüssigkeitsnadel (5-1).	Ersetzen, wenn die Verluste auch nach der Reinigung weiter anhalten.

5.3 ZERLEGEN UND ZUSAMMENBAUEN SEQUENZ

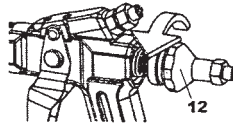

1. Das Nadelregler (12) entfernen.  
**VORSICHT:** Während des Vorgangs könnte die Feder jäh hinausgedrückt werden und Beschädigungen und Verletzungen verursachen.

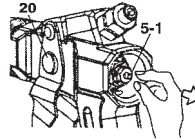

2. Den Nadeldurchgang (20) entfernen, nachdem Sie das Nadelset (5-1) herausgezogen haben.

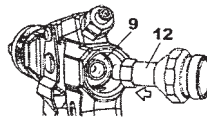

3. Den Nadelregler (12) innerhalb des Kolbens (9) einschrauben.

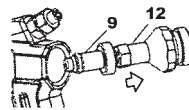

4. Den Kolben (9) zusammen mit dem Nadelregler (12) herausziehen.

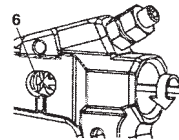

5. Stellen Sie die Nadeldichtung (6) mit einem flachköpfigen Schraubendreher lösen (Verlangen Sie vom dem berechtigten Kundendienst den Kauf des geeigneten Geräts als Zubehörteil).

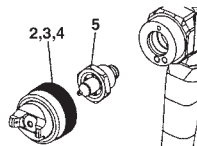

6. Die Flüssigkeitsdüse (5), die Luftdüse (2), die Dichtung der Luftdüse (3) und den Ring (4) in dieser Folge entfernen.

7. Den umgekehrten Vorgang ausführen, um die Pistole wieder zu montieren.

VORSICHT!

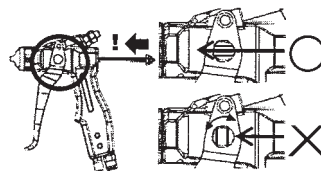

## 6. FEHLERBEHEBUNG

### DIE SPRITZPISTOLE SPRÜHT NICHT



- Nadelsetregler (12) nicht ausreichend geöffnet. Überprüfen und einstellen.
- Öffnung der Düse verstopft. Überprüfen und reinigen.
- Nadeldichtungssatz zu fest. Überprüfen und einstellen.

### STOSSWEISE ZERSTÄUBUNG



- Falschluf aus der Materialdüse (5) und aus den Kegelsitzen des Pistolenkörpers. Überprüfen, reinigen und wenn erforderlich ersetzen.
- Falschluf aus den Materialdurchgängen wegen des abgenutzten O-Rings. Den O-Ring ersetzen.
- Falschluf aus dem Anschluss des Materialschlauchs. Festziehen.

### FEHLERHAFTER SPRITZSTRAHL



- Materialdüse (5) oder Luftdüse (2) verkrustet. Sorgfältig reinigen.
- Materialdüse (5) oder Luftdüse (2) beschädigt. Wenn erforderlich ersetzen. Anziehen oder entfernen, um den Sitz zu reinigen.
- Materialdüse (5) gelöst oder nicht richtig positioniert.
- Viskosität der Flüssigkeit zu hoch oder zu niedrig. Die Flüssigkeit verdünnen oder die Viskosität erhöhen.
- Der Flüssigkeitsdurchsatz ist zu hoch oder zu niedrig. Den Nadelregler (12) einstellen, um den Durchsatz zu verringern oder zu erhöhen.

### UNDICHT



- Materialdüse (5), Nadelset (5-1) im Sitz verkrustet, beschädigt oder abgenutzt. Reinigen oder wenn erforderlich ersetzen.
- Materialdüse (5) und Pistolenkörper (4) gelöst. Anziehen.
- Nadelset (5-1) gelöst. Anziehen.
- Nadelfeder (10) abgenutzt. Ersetzen.
- Nadeldichtung (6) verschmutzt oder zu stark angezogen. Reinigen oder einstellen.
- Nadeldichtung (6) abgenutzt oder zu gelöst. Ersetzen oder anziehen.
- Das Kolbensen (9) ist verschmutzt. Reinigen oder wenn erforderlich den O-Ring ersetzen.
- Der O-Ring des Kolbens ist abgenutzt. Den O-Ring ersetzen.

## 7. ERSATZTEILLISTE

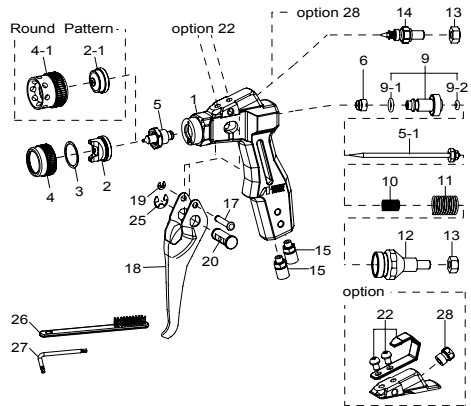

POS.	BESCHREIBUNG	
1	PISTOLENKÖRPER	
2	LUFTDÜSENSET	
2-1	LUFTDÜSENSET (RUNDE)	
3	DICHTUNG	
4	RING	
4-1	SCHUTZRING	
5	MATERIALDÜSENSET	●
5-1	NADELSET	●
6	NADELDICHTUNGSSSET	●
9	KOLBENSET	
9-1	O RING	●
9-2	O RING	●
10	NADELFEDER	
11	KOLBENFEDER	
12	NADELREGLERSET	
13	SECHSKANTMUTTER	
14	SPRITZSTRAHLREGLERSET	
15	RÖHRFITTING	
17	VERBINDUNGSTEIL FÜR ABZUGSBÜGHEL	
18	ABZUGSBÜGHEL	
19	HALTERING	
20	NADELDURCHGANG	
25	HALTERING	
27	SECHSKANTSCHLÜSSEL	
28	BÜRSTE	
22 Opt.	HAKEN	
28 Opt.	STÖPSEL	

● Die gekennzeichneten Teile sind Verschleiß unterworfen.

**HINWEIS:** Es wird gebeten, bei der Bestellung stets das Pistolenmodell, den Namen des Ersatzteils mit dem numerischen Bezug, das Kennzeichen der Luftdüse, der Materialdüse und der Nadel anzugeben.

## Sprutpistol för släppmedel



Läs först dessa instruktioner innan du börjar med installation, igångsättning, justering eller utför underhåll på pistolen. Bevara sedan dessa instruktioner för framtida bruk.

Sprutpistolen för släppmedel ANEST IWATA

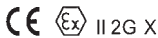

uppfyller föreskrifterna i ATEX-direktivet 2014/34/EU.

Skyddsnivå: kategori II 2G X. Lämpad för bruk i Zon 1 och i Zon 2.

X-märkning: Eventuell statisk elektricitet hos pistolen ska urladdas via jordning genom den ledande luftslangen såsom föreskrivet.



Respektera **ALLTID** alla varningar vad gäller säkerhetsföreskrifterna i denna bruksanvisning.

Symbol	BETYDELSE	Risiknivå	Konsekvens
	<b>VARNING</b>	Potentiellt farlig situation	Allvarliga risker för operatörens hälsa och liv.
	<b>OBSERVERA</b>	Potentiellt farlig situation	Måttliga risker för produkten och operatören.
	<b>VIKTIGT</b>	Potentiellt farlig situation	Materialskador

## 1. TEKNISKA SPECIFIKATIONER

Max. arb. tryck:	6.8 bar (98 PSI)
Max. materialtryck:	2.0 bar (29 PSI)
Vikt g (lbs):	260 (0,57)
Buller (LAeqT)*:	60 dB(A)
Max. temp.:	Lokal 5–40 C° - Luft/medel 5–43 C°
* Mätpunkt: 1 m bakom pistolen, 1,6 m högt	

## 2. SÄKERHETS FÖRESKRIFTER BRAND OCH EXPLOSION



- Använd aldrig LÖSNINGSMEDEL MED HALOGENKOLVÄTEN, som kan orsaka skador och upplösning av delarna i aluminium hos själva pistolkroppen beroende på kemiska reaktioner.  
ICKE KOMPATIBLA LÖSNINGSMEDEL: metylenklorid, diklormetan, 1,2 diklormetan, koltetraklorid, trikloretylen, 1,1,1- trikloretan.
- Närvaron av öppna lågor och gnistframkallning är strängt förbjudna. De brukade produkterna kan vara mycket lättantändliga och kan medföra allvarliga brandrisker. Undvik alla aktiviteter som kan medföra risk för brand såsom rökning, gnistframkallning samt aktiviteter som kan leda till elektriska risker.
- Koppla sprutpistolen ordentligt till en jordad ledning via en ledad luftslang. (< 1MC).  
Kontrollera stabiliteten hos den jordade ledningen med jämna mellanrum.

## HÄLSORISKER



- Använd sprutpistolen i lokaler med god ventilation, t.ex i en sprutbox. En felaktig eller otillräcklig ventilation kan orsaka förgiftning från organiska lösningsmedel och kan vara orsak till brand.
- Bär alltid skyddskläder (skyddsglasögon, ansiktsmask, skyddshandskar). Undvik kontakt med frätande medel som kan orsaka inflammation hos ögon och hud. Om det skulle inträffa en olyckshändelse, även av liten entitet, bör man omgående kontakta en läkare.
- Vid behov, utnyttja hörselskydd för akustisk isolering. Beroende på bruksvillkor samt själva arbetslokalen utformning kan bullernivån överstiga 80 dB(A).
- Det konstanta brukandet av sprutpistolen med en upprepad intryckning av pistolens avtryckare kan leda till karpaltunnelsyndrom. I händelse av trötthet, gör ett kortare uppehåll.

## RISKER VID FELAKTIGT BRUKANDE



- Rikta ALDRIG pistolen mot en person eller ett djur.
- Överskrid ALDRIG det maximala körtrycket eller lokalens maxtemperatur.
- Stäng av och töm ledningarna på kvarliggande lufttryck samt material innan man påbörjar rengöringsingrepp, nedmontering eller underhåll. Det kan hända att kvarliggande tryck kan leda till kroppsskador som orsakats av felaktiga ingrepp eller utsläpp av de vätskor som brukats för rengöringen.
- Spetsen på sprutnålen är mycket vass. För att undvika skador, rör inte vid spetsen vid underhållsingreppet.
- Spruta aldrig födoämnen eller kemikalier med sprutpistolen. Blandningen med främmande substanser kan medföra frätningsskador i ledningarna, med följande skador på själva pistolen samt hälsorisker.
- Modifiera aldrig sprutpistolen, för att undvika skador hos denna som kan ifrågasätta kvaliteten hos resultatet.
- Tryck aldrig mer än nödvändigt på avtryckaren, för att undvika fel eller skador hos pistolen.
- I händelse av felfunktion ska sprutarbetet omedelbart avbrytas och felsökning skall utföras. Använd inte produkten tills dess felet har åtgärdats.
- Gå aldrig in i utrustningens arbetsområde (såsom robotar, reciprokatorer osv.), förrän dessa har avaktiverats. I annat fall kan kontakten med maskiner i rörelse leda till olycksfall och skador

## 3. UPPKOPPLING



### VARNING

- För att mata sprutpistolen, använd torr och filtrerad luft. Vi rekommenderar att man använder ett filter med automatisk kondensstömning samt tork.
- När man använder pistolen för första gången efter inköpet, rengör först materialpassagerna genom att spruta ett kompatibelt tvättmedel för att få bort rostskyddsoljan.
- Fäst slangen ordentligt på pistolen för att undvika att dessa ska lossna under själva sprutarbetet och därmed kan orsaka allvarliga kroppsskador.

- Fäst ordentligt luftmatningsslangen till luftnippeln (15).
- Fäst slangen för medlet ordentligt med vätskenippeln (15).
- Mata pistolen med lufttryck.
- Mata pistolen med släppmedlet, kontrollera sprutstrålen, reglera utflödet av medlet samt dess sprutbredd.

## 4. TILLVÄGAGÅNGSSÄTT

- Det finfördelade lufttrycket varierar i förhållande till släppmedlets viskositet och karaktärsdrag. Rekommenderat tryck för den finfördelade luften är mellan 1.0-2.0 bar. (Använd ett högre lufttryck för en högre grad av finfördelning och ett lägre tryck för en normal finfördelning.)

- Om man använder sig av en pump eller ett tryckkärl ska man reglera trycket till ett värde under eller lika med 2.0 bar. Det finns två metoder för att reglera materialets utflöde:

- Reglera trycket hos den komprimerade luften på pumpen eller på tryckkärl.
  - Reglera pistolens materialflöde genom att öppna och stänga den via skruvregleringen (Sexkantsnyckel 3mm). Frammatningen av medlet avstannar då skruvregleringen har vridits helt och hållet medsols. Frammatningen av medlet tar gradvis fart och ökar i samband med att regleringen skruvas motsols från utgångsläget och den när dess maximala frammatning då skruvregleringen har vridits 4 eller fler gånger i motsols riktning.
- Sprutbredden får en rund form när sprutbreddsventilen (14) helt har stängts till. Sprutbredden får en oval form när sprutbreddsventilen (14) vridits i motsols riktning. När regleringen har utförts, drag åt den med en sexkantsnyckel M6.

## 5. UNDERHÅLL OCH KONTROLL

### VARNING



Då man utför underhållsinspекt eller inspektioner måste man **ALLTID FÖLJA** de angivna **SÄKERHETS-FÖRESKRIFTERNA**.

- Använd aldrig reservdelar som inte är original från Anest Iwata.
- Skada aldrig hålen på luftmunstycket, material-munstycket eller sprutnålens topp.
- Doppa aldrig ned pistolen helt och hållet i vätskor såsom förtunningsmedel.

### 5.1 PROCEDUR FÖR MANUELL RENGÖRING



Sprutpistolens flödespassager måste noggrant rengöras efter varje användningstillfälle. En delvis rengöring kan medföra fel i sprutbredden samt ett oregelbundet resultat.

- **Blötlägg aldrig luftmunstycket (1) i rengöringsvätskor under längre intervall, ej heller under själva rengöringen.**
- **Använd aldrig metallföremål för att rengöra pistolen.**

1. Stöm överblivet släppmedel från sprutpistolen i en lämplig behållare. Spruta en liten mängd av rengöringsvätska för att rengöra flödespassagera samt luftmunstycket.
2. Rengör varje sektion med den borste som medföljer vilken doppats i en rengöringsvätska och torka därefter med en absorberande trasa. Blötlägg inte hela pistolen i rengöringsvätskan. Under rengöringsoperationerna se till att aldrig skrapa hålen i luftmunstycket, sprutnålen eller materialmunstycket.
3. Rengör alltid noggrant flödespassagera före själva nedmonteringen. Under nedmonteringen var uppmärksam på att inte skrapa sprutnålens säte.
4. Vid regleringen av sprutnålens packning lossa först på nåluträning (5-1), luftventilkroppen (9) samt ställskruven för sprutnålsstyrningen (12) från pistolkroppen och vrid sedan försiktigt nålenspacknings (6) bakifrån med hjälp av en skruvmejsel med platt huvud.
  - Om man drar åt sprutnålens packning för hårt kommer nåluträningens rörelse att förhindras och detta leder till en läcka av släppmedel från munstyckets ände.
  - Upprepa proceduren om sprutnålens packning dragits åt för hårt.
5. Vid återmonteringen av nåluträningen, börja med att placera luftventilkroppen samt sprutnålshållaren, för därefter i nåluträningen genom luftventilkroppen samt sprutnålshållaren bakifrån. För att undvika skador, rör inte vid nåluträningens topp, som är mycket vass, under dessa ingrepp. Se till att inte skada sprutnålens topp under dessa ingrepp.
6. Vrid på sprutbreddsventilen samt sprutnålsstyrningen i motsols riktning för att öppna dessa komplett och drag sedan åt dem på kroppen. Om sprutbreddsventilen och sprutnålsstyrningen inte öppnas helt och hållet, kan det hända att deras ändrar kan komma i kontakt med varandra och därmed skada kroppen eller munstycket.

### 5.2 STANDARDINSPEKTIONER OCH-BYTEN

DELAR SOM SKA KONTROLLERAS	DELAR SOM SKA BYTAS UT
a. Alla passager till luftmunstycke (2) och materialmunstycke (5).	Byt ut om klämda eller deformerade.
b. Packningar och O-ringar	Byt ut om de är deformerade eller utslitna.
c. Läckage från sätena mellan materialmunstycke (5) och sprutnålen (5-1)	Byt ut om läckorna inte avstannar även efter rengöring.

### 5.3 NEDMONTERINGSPROCEDUR

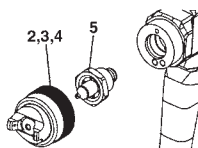
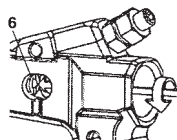
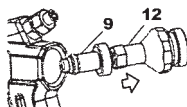
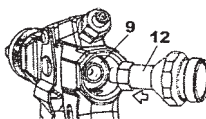
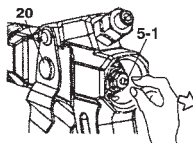
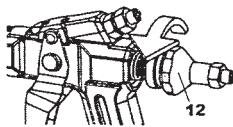

1. Lossa på sprutnålsstyrningen (12).  
**VARNING:**  
Under detta ingrepp kan eventuellt den interna sprutnålsfjädern bryskt tryckas ut och därmed orsaka skador.
2. Lossa på sprutnålshållaren (20) efter man har dragit ut sprutnålsutrustningen (5-1).
3. Vrid åter fast sprutnålsstyrningen (12) i luftventilkroppen (9).
4. Drag nu ut luftventilkroppen (9) och sprutnålsstyrningen (12) tillsammans.
5. Skruva loss nålenspacknings (6) (med en skruvmejsel med platt huvud (En lämplig utrustning kan eventuellt inhandlas som tillval genom ett auktoriserad service-ställe)).
6. Lossa på materialmunstycket (5), luftmunstycket (2), luftmunstyckets packning (3) samt läsringen i denna sekvensen (4).
7. För återmontering, följ instruktionerna i omvänd ordning.

### VARNING!

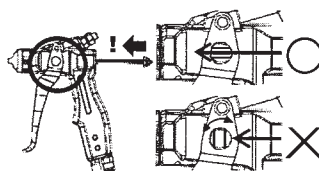

6. PROBLEM, ORSAKER OCH ÅTGÄRDER 7. RESERVD ELSLISTA

MATERIALET SPRUTAS INTE UT



- Nålens ställskruv (12) är inte tillräckligt öppen. Kontrollera och reglera.
- Munstyckets hål är tilltäppt. Kontrollera och rengör.
- Nålens packningssäte är för hårt åtdraget. Kontrollera och reglera.

OJÄMN FINFÖRDELNING



- Luft läcker ut från materialmunstycket (5) och de koniska sektionerna på pistolkroppen. Kontrollera, rengör och byt ut om nödvändigt.
- Luft läcker ut från materialpassager beroende på förslitning av O-ring. Byt ut O-ring.
- Luft läcker ut från kopplingen med materialnippeln. Drag åt.

SPRUTBILDSDEFEKTER

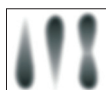

- Material- (5) eller luftmunstycket (2) är tilltäppt med material. Rengör noggrant.
- Material- (5) eller luftmunstycket (2) är skadade. Byt ut om nödvändigt.
- Materialmunstycket (5) sitter löst eller är felaktigt fastsatt. Drag åt eller lossa för att rengöra dess säte.
- Flödets viskositet är för hög eller för låg. Späd flödet eller öka viskositeten.
- Medlet flödar för snabbt eller för långsamt. Justera ställskruven (12), för att minska eller öka flödes-hastigheten.

MATERIAL LÄCKER UT



- Materialmunstycke (5), sprutnål (5-1) är tilltäppta, skadade eller utslitna i respektive säte. Rengör eller byt ut om nödvändigt.
- Materialmunstycket (5) och låsringen (4) sitter lösa. Drag åt.
- Sprutnålen (5-1) sitter löst. Drag åt.
- Sprutnålsfjädern (10) är utsliten. Byt ut.
- Sprutnålspackningen (6) är smutsig eller sitter åt för hårt. Rengör eller justera.
- Sprutnålspackningen (6) är utsliten eller sitter för löst. Byt ut eller drag åt.
- Luftventilkroppen (9) är smutsig. Rengör och byt ut O-ringen om nödvändigt.
- Luftventilkroppens O-ring är utsliten. Byt ut O-ringen.

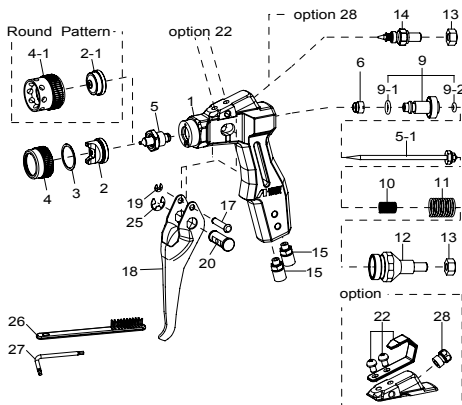

POS.	BESKRIVNING	
1	PISTOLKROPP	
2	LUFTMUNSTYCKE	
2-1	LUFTMUNSTYCKE (RUNT)	
3	PACKNING LUFTMUNSTYCKE	
4	LÅSRING	
4-1	LÅSRING	
5	MATERIALMUNSTYCKE	●
5-1	SPRUTNÅL	●
6	SPRUTNÅLSPACKNING	●
9	LUFTVENTILKROPP	
9-1	O RING	●
9-2	O RING	●
10	SPRUTNÅLSFJÄDER	
11	LUFTVENTILFJÄDER	
12	SPRUTNÅLSSTYRNING (STÄLLSKRUV)	
13	SEKKANTSBULT	
14	SPRUTBREDDSVENTIL	
15	SLANG NIPPEL	
17	AVTRYCKARSTIFT	
18	AVTRYCKARE	
19	STOPPRING	
20	SPRUTNÅLSHÅLLAR	
25	STOPPRING	
27	SEKKANTSNYCKEL	
28	BORSTE	
22 Valfritt	GHÅLLARE	
28 Valfritt	KONTAKT	

● De utmärkta delarna är förslitningsvaror.

ANMÄRKNING: Vid varje beställning ber vi att man specificerar pistolmodell, namn och referensnummer på reservdelen och luftmunstyckets, materialmunstyckets samt sprutnålens identifikation.

AI Worldwide



#### ■ EUROPE

ANEST IWATA Italia S.r.l.  
Chieri (TO) - ITALY  
info@anest-iwata-it.com  
www.anest-iwata-coating.com

ANEST IWATA Deutschland GmbH  
Leipzig - GERMANY  
info@anest-iwata-de.com  
www.anest-iwata.de

ANEST IWATA France S.A.  
Saint Quentin Fallavier, Lyon - FRANCE  
info@anest-iwata-fr.com  
www.anest-iwata.fr

ANEST IWATA U.K. Ltd.  
St. Neots Cambridgeshire - ENGLAND  
info@anest-iwata-uk.com  
www.anest-iwata.co.uk

ANEST IWATA Iberica S.L.U.  
Saint Adrià del Besos - Barcelona - SPAIN  
info@anest-iwata-ib.com  
www.anest-iwata.es

ANEST IWATA Scandinavia AB.  
Partille, Göteborg - SWEDEN  
info@anest-iwata-se.com  
www.anest-iwata.se

ANEST IWATA Polska Sp. Z o.o.  
Jasin / Swarzędz - POLAND  
info@anest-iwata-pl.com  
www.anest-iwata.pl

#### ■ NORTH AMERICA

ANEST IWATA USA Inc.  
West Chester - Ohio - U.S.A.  
inquiry@anestiwata.com  
www.anestiwata.com

#### ■ SOUTH AMERICA

ANEST IWATA DO BRASIL COMERCIAL Ltda.  
Sao Paulo - BRAZIL  
contato@anest-iwata.net.br  
www.anest-iwata.net.br

#### ■ AUSTRALIA

ANEST IWATA Australia Pty Ltd.  
Sidney - AUSTRALIA  
info@anest-iwata.com.au  
www.anest-iwata.com.au

#### ■ SOUTH AFRICA

ANEST IWATA South Africa Pty Ltd.  
Johannesburg - REPUBLIC OF SOUTH AFRICA  
www.anest-iwata.co.za

#### ■ ASIA

ANEST IWATA Coating Solutions Corporation  
Yokohama - JAPAN  
www.anest-iwata.co.jp

ANEST IWATA KOREA Corporation  
Ansan City - KOREA  
inquiry@aikr.co.kr  
www.aikr.co.kr

ANEST IWATA Motherson Coating Equipment Ltd.  
Noida - INDIA  
sales@aim.motherson.com  
www.motherson.com/anest-iwata-motherson.html

ANEST IWATA Russia LLC  
Moscow - RUSSIA  
tam@anestiwata.ru  
www.anestiwata.ru

ANEST IWATA Shanghai Corporation  
Shanghai - CHINA  
customer@anest-iwata-sh.com  
www.anest-iwata-sh.com

ANEST IWATA Taiwan Corporation  
Hu-Kuo - TAIWAN R.O.C.  
service@anestiwata.com.tw  
www.anestiwata.com.tw

ANEST IWATA Vietnam CO. Ltd.  
Ho Chi Minh City - VIETNAM  
info@anest-iwata.vn  
www.anest-iwatasoutheastasia.com

PT. ANEST IWATA Indonesia  
Jakarta - INDONESIA  
www.anest-iwatasoutheastasia.com

ANEST IWATA Southeast Asia CO. Ltd.  
Bangkok - THAILAND  
info@anest-iwata.co.th  
www.anest-iwatasoutheastasia.com

#### HEADQUARTER:

ANEST IWATA  
Corporation  
Yokohama - JAPAN  
www.anest-iwata.co.jp